

# SPECIAL 20 24 WORLDWIDE



Das Werkzeug

## S DiSE



 **Made in Germany**



Prix promotionnels recommandés non contractuels hors T.V.A., prix valables à partir du 01/03/2024 et jusqu'au 28/02/2025 au plus tard. Sous réserve de modifications des prix avant le 28/02/2025 en cas d'augmentation des coûts d'achat ou de production – sous réserve d'erreurs.



SWW24/FR/FR/2\_S0

## SERVANTES D'ATELIER ET ÉTABLIS

**Assistant** **Made in Germany**

- ▶ Série 179N – appropriée à toutes les utilisations : avec une largeur étroite de 785 mm jusqu'au format XXL avec une largeur de 1 133 mm et une profondeur de 642 mm
- ▶ Modèle extrêmement robuste grâce à la construction à double paroi
- ▶ Concept de verrouillage sûr et concept de tiroir extrêmement résistant
- ▶ Les plans de travail étanchéifiés protègent l'intérieur de la servante
- ▶ Développement et production par HAZET « Made in Germany »

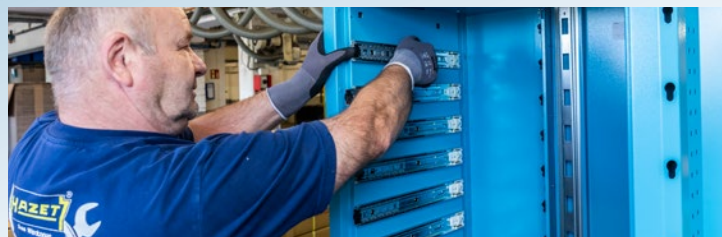

### 179N

- Plan de travail en matière plastique

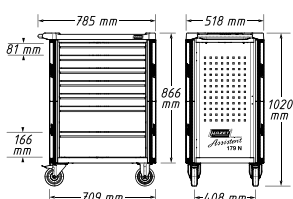

**Made in Germany**

HAZET No.	Nombre de tiroirs	EAN-No. 4000896+	€* net
179N-6	6	214570	1.077,-
179N-7	7	214488	1.110,-
179N-8	8	214587	1.195,-
179N-9	9	220236	1.222,-

3/3+

### 179NX

- Plan de travail en acier inoxydable

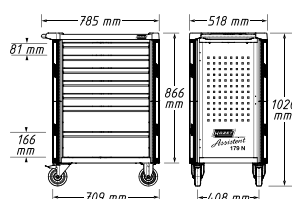

Plan de travail en acier inoxydable

EDELSTAHL®  
**Rostfrei**



**Made in Germany**

HAZET No.	Nombre de tiroirs	EAN-No. 4000896+	€* net
179NX-6	6	215560	1.144,-
179NX-7	7	215577	1.162,-
179NX-8	8	215584	1.255,-

3/3+

### 179NXL

- Plan de travail en acier inoxydable

Plan de travail en acier inoxydable

EDELSTAHL®  
**Rostfrei**

**Exécution large**

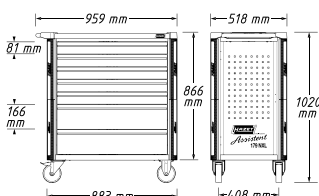

**Made in Germany**

HAZET No.	Nombre de tiroirs	EAN-No. 4000896+	€* net
179NXL-6	6	215171	1.527,-
179NXL-7	7	215164	1.612,-
179NXL-8	8	215218	1.688,-

4/3+

### 179NXXL

- Plan de travail en acier inoxydable

Plan de travail en acier inoxydable

EDELSTAHL®  
**Rostfrei**

**Exécution extra-large**

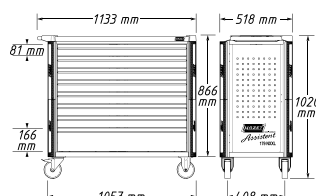

**Made in Germany**

HAZET No.	Nombre de tiroirs	EAN-No. 4000896+	€* net
179NXXL-7	7	214624	1.800,-
179NXXL-8	8	214778	1.872,-

5/3+

## 179NXXL-8D/3

- Servante d'atelier extra-profonde



Plus de 30 % de profondeur de tiroir en plus

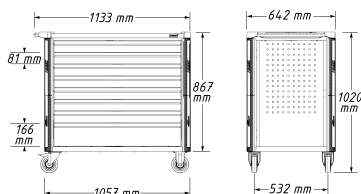

Extra-large, extra-profond !

Plan de travail en acier inoxydable



179NXXL-8D/3 avec porte latérale et bloc multiprises

Bloc multiprises y compris 2 ports USB-A, 2 ports USB-C



Extra-profond : 642 mm

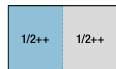

Made in Germany

HAZET No.	Équipement	Nombre de tiroirs	EAN-No. 4000896 +	€* net
179NXXL-8D	Sans porte latérale ni bloc multiprises	8	242931	2.148,-
179NXXL-8D/3	Avec porte latérale et bloc multiprises	8	245178	2.517,-

## 179NW

- Établi mobile

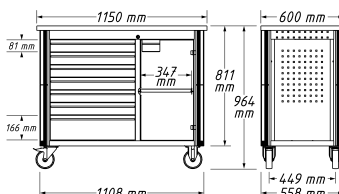

Le passe-câbles sur la paroi arrière permet par ex. de recharge des batteries avec la porte fermée

Plan de travail en bouleau multistratifié, huilé, interchangeable



Made in Germany

HAZET No.	Équipement	EAN-No. 4000896 +	€* net
179NW-7	6 tiroirs plats, 1 tiroir haut pour charges lourdes et une étagère	219629	1.723,-
179NW-8	8 tiroirs plats et une étagère	222933	1.806,-

## Servante de service

- Réglable en hauteur sur 15 positions (plateau du milieu)
- Capacité de charge : 150 kg
- Capacité de charge par niveau : 50 kg

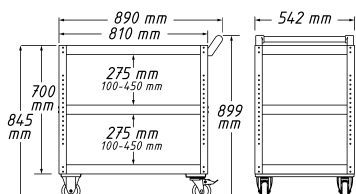

Made in Germany

167-3  
EAN-No. 4000896205332

245,- €\* net



3/3+ 3/3+

## Servante de service

- Possibilités de fixation individuelles grâce à la perforation carrée des parois latérales
- Réglable en hauteur sur 15 positions (plateau du milieu)
- Capacité de charge : 150 kg
- Capacité de charge par niveau : 50 kg

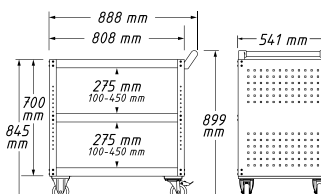

Made in Germany

167-3S  
EAN-No. 4000896207206

273,- €\* net

3/3+ 3/3+

Vous avez le choix entre nos servantes d'atelier avec plan de travail en acier inoxydable ou matière plastique, et l'établi solide. Pour cela, choisissez notre assortiment : HAZET de base ou confort !

Assortiment de base 228 outils professionnels 228

Incluant

**HiPer**

6.3 1/4" 10 3/8" 12<sup>5</sup> 1/2"

163-513/122



163-526/41



Assortiment de base avec servante d'atelier 179N-8  
179N-8/228

EAN-No. 4000896250394

**2.878,- €\***  
net



163-525/40

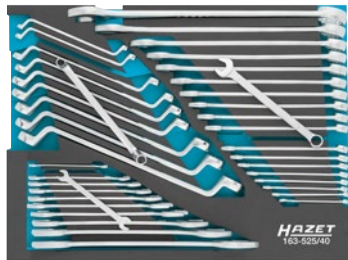

Assortiment confort 314 outils professionnels 314

Incluant

**HiPer**

6.3 1/4" 10 3/8" 12<sup>5</sup> 1/2"

163-513/122



Assortiment confort avec servante d'atelier 179N-8  
179N-8/314

EAN-No. 4000896250417

**3.878,- €\***  
net



163-526/41



163-525/40

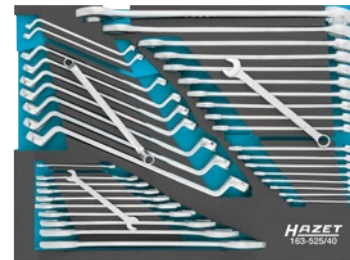

Assortiment confort avec servante d'atelier 179NX-8  
179NX-8/314

EAN-No. 4000896250455 Plan de travail en acier inoxydable

**3.945,- €\***  
net



163-609/61

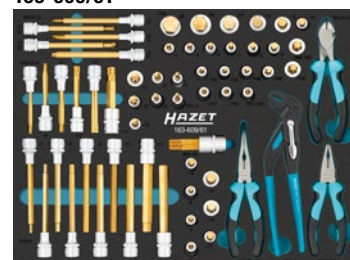

Incluant 2128N-1



Assortiment de base avec servante d'atelier 179NX-8  
179NX-8/228

EAN-No. 4000896250431 Plan de travail en acier inoxydable

**2.945,- €\***  
net



163-372/25



Assortiment de base avec établi 179NW-7  
179NW-7/228

EAN-No. 4000896250479

**3.434,- €\***  
net

Assortiment confort avec établi 179NW-7  
179NW-7/314

EAN-No. 4000896250493

**4.389,- €\***  
net

Incluant 2128N-1



## 178N-7/147 avec 147 outils professionnels

• Plan de travail en matière plastique

147

3/3		
-----	--	--

Incluant  
**HiPer**  
6.3 1/4 12.5 1/2



178N-7/147  
EAN-No. 4000896205080

**1.555,- €\***  
net



163-466/106 ○ ⊖ ⊕ ⊗ ⊗ ⊗ 6.3 1/4 12.5 1/2 6.3 1/4

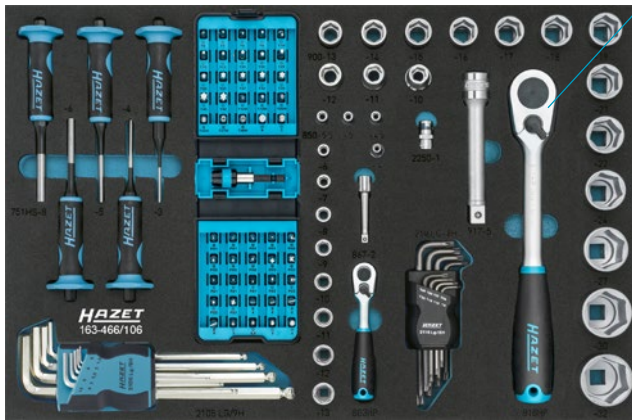

163-98/17 s 6 – 24 mm



163-95/8 s 6 x 7 – 21 x 22 mm

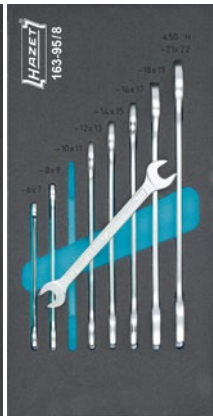

163-330/16 ○ ⊕ ⊗



Surface de travail en matière plastique résistant aux solvants avec plans de rangement intégrés  
La bordure du plan de travail empêche les pièces de tomber par terre



## 179NXL-8/321 avec 321 outils professionnels

Plan de travail en acier inoxydable

321



Incluant  
**HiPer**  
6.3 1/4 10 3/8 12.5 1/2



163-549/160



179NXL-8/321  
EAN-No. 4000896224395

4.645,- €<sup>+</sup>  
net

163-478/40

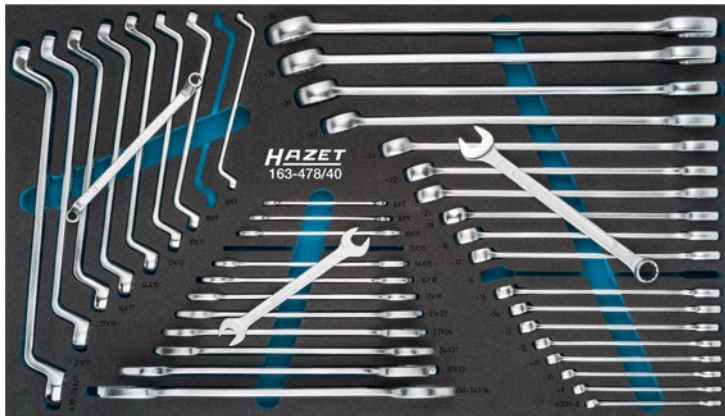

163-480/57



163-479/26



163-522x50

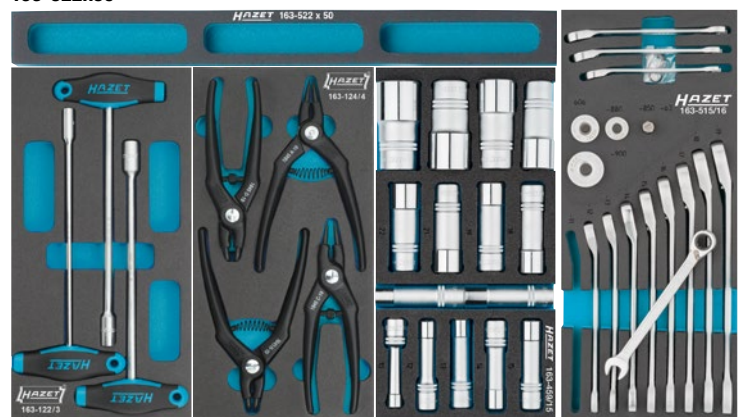

163-122/3

163-124/4

163-459/15

12.5 1/2 163-515/16

179NXL-8/440 avec 440 outils professionnels

Conception par nos conseillers professionnels, exclusivement pour vous !



Le jeu d'outils parfait pour les ateliers de véhicules de tourisme et de transport !

Plan de travail en acier inoxydable



440



179NXL-8  
Made in Germany  
Exécution large : 959 mm

518 mm

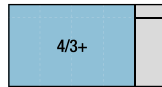

179NXL-8/440  
EAN-No. 4000896247974

4.866,- €<sup>\*</sup><sub>net</sub>

Incluant

**HiPer**  
6.3 1/4 10 3/8 12 1/2

Assortiment



163-606/259

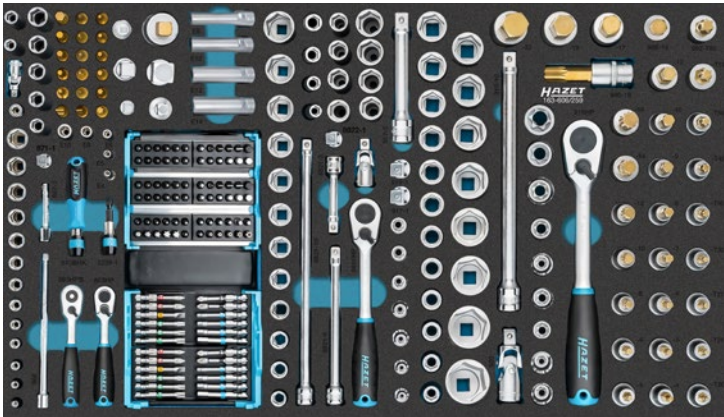

163-528/56 s 6x7 - 34x36 mm, s 6 - 32 mm, s 8 - 19 mm, s 6x7 - 24x27 mm



163-604/34



163-603/52

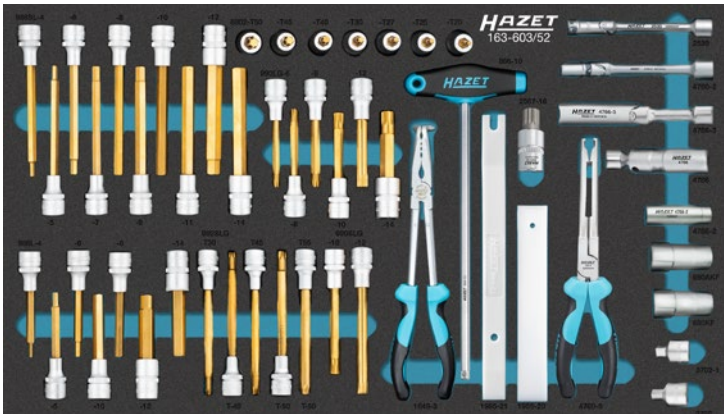

163-605/39



179NXXL-7/340 avec 340 outils professionnels

Plan de travail en acier inoxydable

340



5/3+

Incluant  
**HiPer**  
6.3 1/4 10 3/8 12.5 1/2



Incluant  
2128N-1



179NXXL-7/340  
EAN-No. 4000896215072

**4.184,- €\***  
net

163-481/194



163-511/4



179NXXL-7  
Made in Germany  
Extra-large : 1 133 mm

518 mm

163-480/57



163-510/8



163-478/40



163-509/12





## 179NXXL-8/378 avec 378 outils professionnels

5/3+

Incluant  
**HiPer**  
6.3 1/4 10 9/8 12<sup>5</sup> 1/2



Incluant  
2128N-1



Plan de travail  
en acier inoxydable



378



179NXXL-8  
Made in Germany  
Extra-large : 1 133 mm

179NXXL-8/378  
EAN-No. 4000896232390

5.523,- €  
net

163-481/194



163-172x50

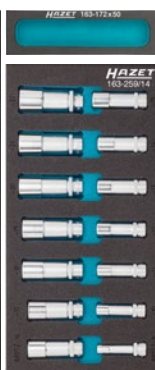

163-478/40



163-515/16

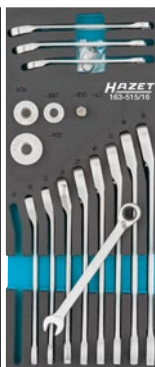

163-527/56



163-380/4

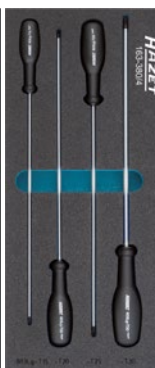

163-479/26



163-382/3

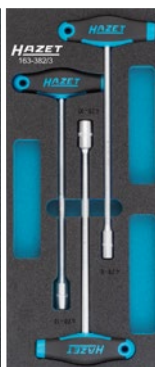

### Accessoires pour les servantes d'atelier / établis

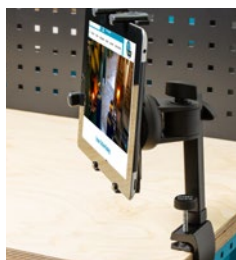

Vous trouverez de plus  
amples informations  
concernant  
les accessoires sur :  
[www.hazet.de](http://www.hazet.de)



HAZET No.	Désignation
179N-33	Corbeille à papier avec support
161N-3D/2	Enrouleur de câble avec support
161N-3D	Enrouleur de câble (sans support)
179N-45	Support pour tablette
179N-35	Support pour aérosol, pour au moins 4 aérosols
179N-46	Support pour clés à chocs
179NW-11	Jeu de fixation étiau parallèle
179N-42	Support pour ordinateur portable pour 179N · 179NX · 179NXL · 179NXXL
179-35	Support pour aérosol, pour 3 aérosols
180-24	Porte-document
179N-21	Porte latérale pour 179N · 179NX · 179NXL · 179NXXL
180-34	Support pour rouleau essuie-tout
179N-40	Support de base pour 179N · 179NX · 179NXL · 179NXXL · 179NXXL-8D
179N-26	Panneau mural perforé pour outillage pour 179N · 179NX
179N-75	Fixation d'étau pour 179N · 179NX · 179NXL · 179NXXL
179NXL-26	Panneau mural perforé pour outillage 179NXL
179NXXL-26	Panneau mural perforé pour outillage 179NXXL
179N-21D	Porte latérale pour 179NXXL-8D
161N-5D	Bloc multiprises pour 179NXXL-8D
179N-50	Support pour une L-Boxx
179N-51	Jeu de supports pour deux L-Boxx
179N-510	Plateau de retenue pour support L-Boxx 179N-51
179ND-75	Fixation d'étau pour 179NXXL-8D · 179NXXL-8D/3
179N-75	Fixation d'étau pour 179N · 179NX · 179NXL · 179NXXL
2175N	Étau parallèle

179NXL-8-VW/243 avec 243 outils professionnels

Plan de travail en acier inoxydable

243



Incluant  
**HiPer**  
6.3 1/4 12.5 1/2



179NXL-8-VW/243  
EAN-No. 4000896220250

4.612,- €  
net

Assortiment d'outils  
spécialisé pour  
**VOLKSWAGEN • AUDI**



163-369/104 20 3/4 6.3 1/4 12.5 1/2



163-374/27

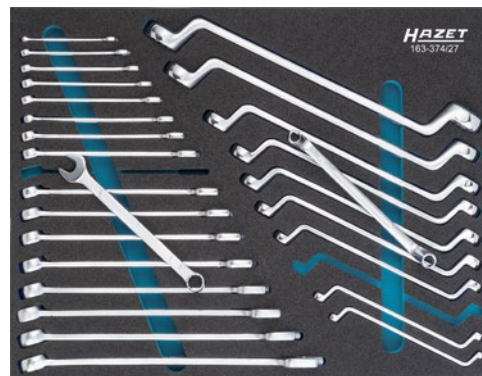

163-367/31

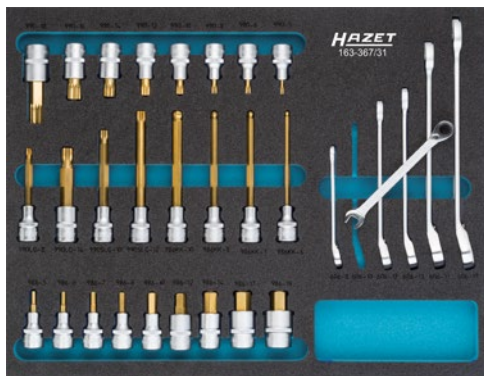

163-373/39



163-370/9

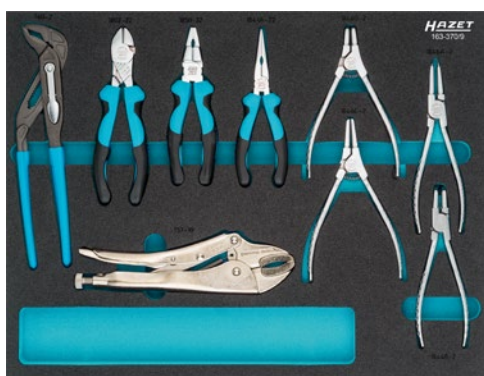

163-371/17 12.5 1/2 10 3/8



163-372/25



179NT-8-RAL7016/2 avec 264 outils professionnels

• Plan de travail en matière plastique

264

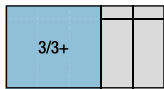

Incluant  
**HiPer**  
6.3 1/4 12<sup>5</sup> 1/2



179NT-8-RAL7016/2

EAN-No. 4000896220281

4.212,- €  
net

Assortiment d'outils  
spécialisé pour  
**BMW**



Avec porte  
latérale !

163-105/90-BMW



163-104/77-BMW



163-106/33-BMW

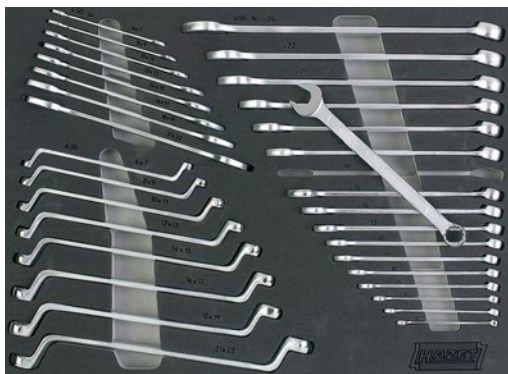

163-109/18-BMW



163-108/9-BMW

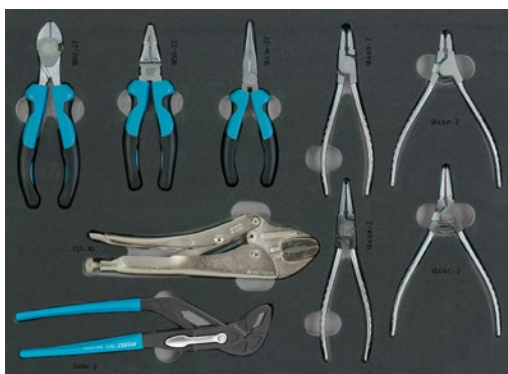

163-107/31-BMW



Clé mixte  
600N  
s27 · 30 · 32 mm



Doigt flexible à  
griffes 1975  
Longueur :  
540 mm

Aimant flexible  
1976-2  
Longueur :  
475 mm

Rallonge  
918-23  
Longueur : 575 mm



\*Prix promotionnels recommandés non contractuels hors T.V.A., prix valables à partir du 01/03/2024 et jusqu'au 28/02/2025 au plus tard  
Sous réserve de modifications des prix avant le 28/02/2025 en cas d'augmentation des coûts d'achat ou de production – sous réserve d'erreurs.

## SACS À OUTILS POUR ARTISANS

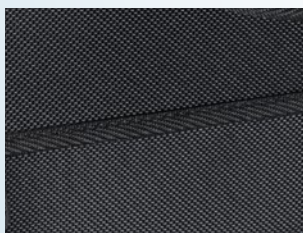

**L'ultime sac à outils pour les professionnels :** enveloppe extérieure robuste en polyester de très haute résistance, conçue pour les conditions de chantier rudes



**Transport pratique :** sangle spéciale avec large bandoulière matelassée pour minimiser le poids à porter et empêcher une pression désagréable



**Système organisé :** logements individuels pour les différents outils, permettant d'accéder rapidement aux outils et de les ranger facilement

## Grand sac à outils, avec 89 outils professionnels



470 x 310 x 300 mm  
(Longueur x hauteur x largeur)

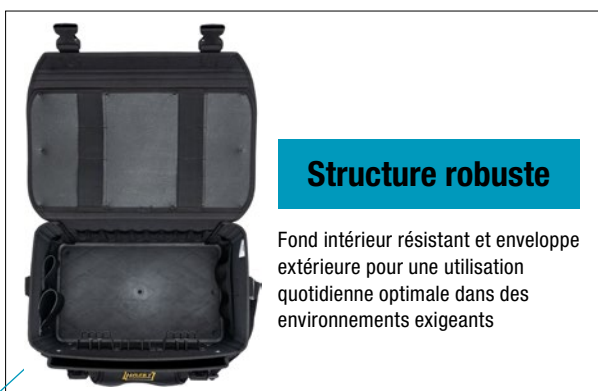

### Structure robuste

Fond intérieur résistant et enveloppe extérieure pour une utilisation quotidienne optimale dans des environnements exigeants

89

**NOUVEAU !**

191T-2/89  
EAN-No. 4000896259984

**666,-** €  
net



HAZET No.	Désignation	■
2140-50	Marteau de mécanicien BluGuard	1
1850VDE-33	Pince universelle · avec isolation de protection	1
1803VDE-22	Pince coupante diagonale · avec isolation de protection	1
1841aVDE-22	Pince demi-ronde · avec isolation de protection	1
1860VDE-11	Pince à dénuder · avec isolation de protection	1
839-1	Tournevis testeur	1
810VDE-25	Tournevis d'électricien · avec isolation de protection ⌀ 0,4 x 2,5 mm	1
810VDE-30	Tournevis d'électricien · avec isolation de protection ⌀ 0,5 x 3 mm	1
810VDE-35	Tournevis d'électricien · avec isolation de protection ⌀ 0,6 x 3,5 mm	1
810VDE-40	Tournevis d'électricien · avec isolation de protection ⌀ 0,8 x 4 mm	1
810VDE-PH1	Tournevis d'électricien · avec isolation de protection ⌀ PH1	1
810VDE-PH2	Tournevis d'électricien · avec isolation de protection ⌀ PH2	1
810VDE-PH3	Tournevis d'électricien · avec isolation de protection ⌀ PH3	1
810VDE-T20	Tournevis d'électricien · avec isolation de protection ⌀ T20	1
810VDE-T25	Tournevis d'électricien · avec isolation de protection ⌀ T25	1
810VDE-T30	Tournevis d'électricien · avec isolation de protection ⌀ T30	1
2200SC-2	Jeu de clés à douilles SmartCase	50

HAZET No.	Désignation	■
1981	Scie à métaux	1
2154-40	Niveau à bulle 40 cm	1
2154-200	Mètre pliant	1
824-6	Spatule de peintre	1
762-26	Pince-clé	<b>NOUVEAU !</b> 1
2105LG/9H	Jeu de clés mâles coudées	9
4617-1	Clé pour armoire électrique	1
731-2	Burin plat	1
730-7	Burin plat	1
2156VDE-2	Couteau pour câbles et à dénuder · avec isolation de protection	1
197-73/5	Jeu de bols à plâtre	5
191T-2L	Sac à outils grand, vide	1

HAZET No.	Désignation	EAN-No. 4000896+	€ net
191T-2L	Grand sac à outils, vide	<b>NOUVEAU !</b> 258505	<b>184,-</b>



**Espace supplémentaire pratique :** compartiment en plus à l'avant du sac pour bien ranger ses plans et papiers



**Optimisation des processus de travail :** sac idéal pour les artisans professionnels afin de maximiser l'efficacité et l'organisation sur le chantier



**Facilité d'utilisation :** rangement facile et à portée de main des outils les plus souvent utilisés

## Petit sac à outils, avec 51 outils professionnels

51 **NOUVEAU !**



191T-1/51  
EAN-No. 4000896260003

**333,- €\***  
net

430 x 285 x 190 mm  
(Longueur x hauteur x largeur)



HAZET No.	Désignation	■
1981	Scie à métaux	1
2157-1	Couteau pliant	1
811/6	Jeu de tournevis	6
839-1	Tournevis testeur	1
2304SH-2	SmartHolder avec 16 embouts-tournevis (bits) · courts	16
2304SH-12	SmartHolder avec 8 embouts-tournevis (bits) · longs	8
2100/6H	Jeu de clés mâles coudées	6

HAZET No.	Désignation	■
811BH	Attache mâle pour bits	1
1859SPC/3	Jeu de pinces	3
2140-40	Marteau de mécanicien BluGuard	1
2154-200	Mètre pliant	1
824-6	Spatule de peintre	1
197-73/5	Jeu de bols à plâtre	5
191T-1L	Sac à outils petit, vide	1

HAZET No.	Désignation	EAN-No. 4000896+	€* net
191T-1L	Petit sac à outils, vide	258482	150,-

**NOUVEAU !**

## Jeu d'outils dans le coffre L-Boxx

83

Avec SmartCase 2200SC-1



**L-BOXX**

190L-136/83  
EAN-No. 4000896243303

**333,- €\***  
net



## Marteau de charpentier

• Poids de la tête de marteau : 600 g



Made in Germany  
2138-600  
EAN-No. 4000896246311

**43,90 €\***  
net

## Clameau de charpente



Made in Germany  
1774-1  
EAN-No. 4000896180578

• Ouverture : 115 mm  
• Largeur totale : 440 mm  
• Longueur du cliquet : 275 mm

**177,- €\***  
net

\*Prix promotionnels recommandés non contractuels hors T.V.A., prix valables à partir du 01/03/2024 et jusqu'au 28/02/2025 au plus tard. Sous réserve de modifications des prix avant le 28/02/2025 en cas d'augmentation des coûts d'achat ou de production – sous réserve d'erreurs.

## DÉVELOPPEMENT ET PRODUCTION PAR HAZET

**Made in Germany**



### Pince-clé

- Compactes et extrêmement résistantes à la fois
- Quatre longueurs différentes : 125 · 150 · 180 · 260 mm
- Pratiques – grâce au réglage rapide avec le système spécial de levier HAZET éprouvé
- Préréglage à une main possible
- Graduation permanente marquée au laser pour un réglage et une lecture faciles
- Résistance élevée à la corrosion grâce aux branches chromées et faciles à nettoyer
- Branches hautement résistantes en acier au chrome vanadium trempé
- Sensation agréable grâce au double trempage – tient bien en main
- Écart de crantage fin pour permettre toutes les tailles dans la capacité de serrage



6 pans

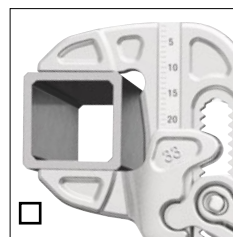

Carré

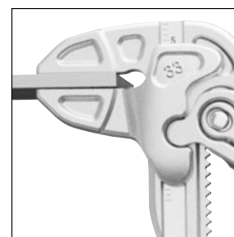

Pièces plates



Fonction support de clou et fil



Utilisation d'une seule main avec système spécial de levier



Capacité de serrage gravée au laser

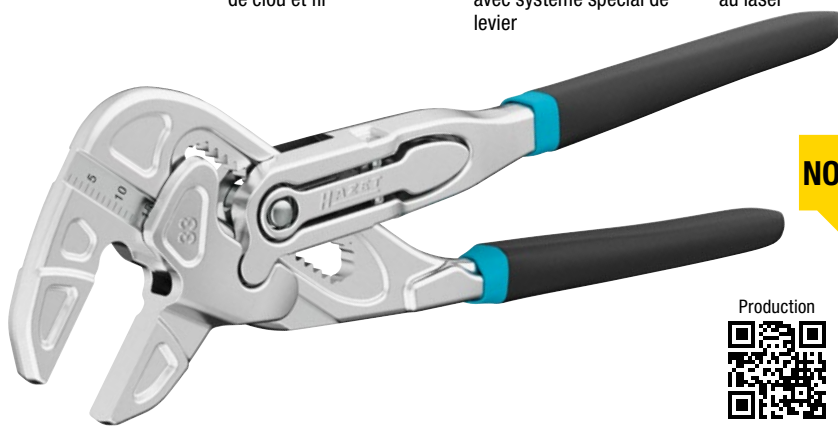

**NOUVEAU !**

Production



### Exemple 762-15

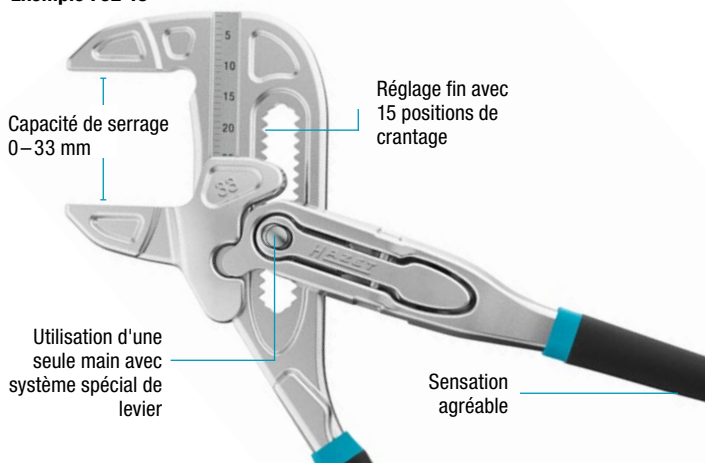

**Made in Germany**

HAZET No.	Longueur mm	Écart de crantage mm	Nombre de positions de crantage	Capacité de serrage mm	EAN-No. 4000896 +	€* net
762-12	125	2	12	26	249800	46,20
762-15	150	2	15	33	249640	48,90
762-18	180	2	19	42	249787	51,70
762-26	260	2,5	20	56	249664	61,20

### Mâchoires de protection

- Contenu : 3 paires

**Made in Germany**

762-018/6	Mâchoires de protection pour la pince-clé 762-18	259861	8,60
762-026/6	Mâchoires de protection pour la pince-clé 762-26	259885	9,40

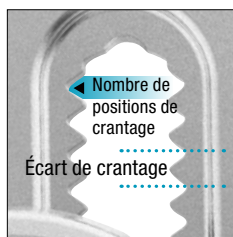

**DÉVELOPPEMENT ET PRODUCTION  
PAR HAZET**

**Made in Germany**

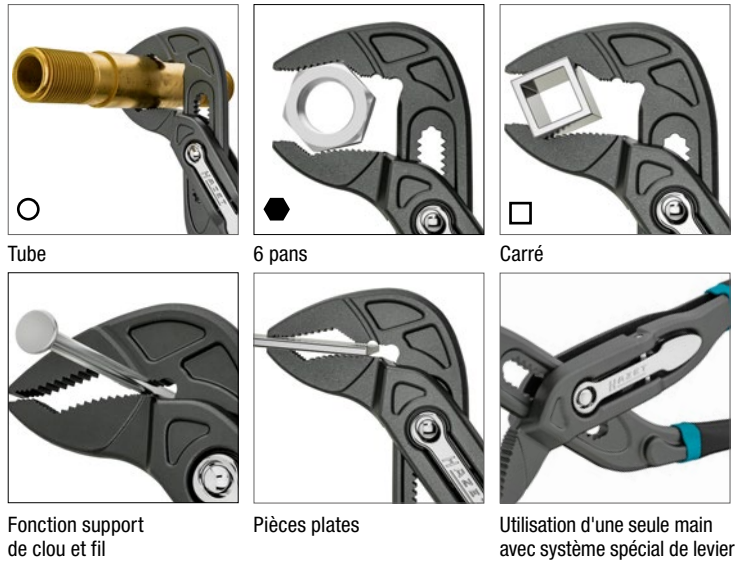

**Pinces multiprise**

- Compacts et extrêmement résistantes à la fois
- Quatre longueurs différentes : 125 · 150 · 180 · 260 mm
- Pratiques – grâce au réglage rapide avec le système spécial de levier HAZET éprouvé
- Longue durée de vie grâce à une denture des mâchoires à la dureté extrêmement élevée avec une trempe par induction supplémentaire
- Force supérieure grâce aux dents placées dans le sens contraire de rotation
- Encliquetage exact grâce à une denture découpée au laser
- Branches hautement résistantes en acier au chrome vanadium trempé
- Surface phosphatée
- Sensation agréable grâce au double trempage – tient bien en main
- Écart de crantage fin pour permettre toutes les tailles dans la capacité de serrage



**NOUVEAU !**

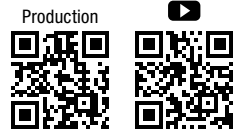

**Exemple 760-26**

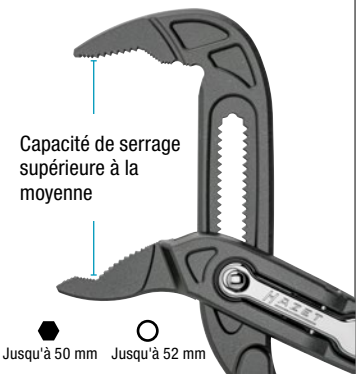

**Made in Germany**

HAZET No.	Longueur mm	Écart de crantage mm	Nombre de positions de crantage	Capacité de serrage mm	EAN-No. 4000896 +	€* net
760-12	125	2	13	● 27 ○ 32	249749	35,60
760-15	150	2	14	● 34 ○ 38	249688	36,70
760-18	180	2	17	● 36 ○ 42	249763	39,50
760-26	260	2,5	17	● 50 ○ 52	249701	44,40

\*Prix promotionnels recommandés non contractuels hors T.V.A., prix valables à partir du 01/03/2024 et jusqu'au 28/02/2025 au plus tard. Sous réserve de modifications des prix avant le 28/02/2025 en cas d'augmentation des coûts d'achat ou de production – sous réserve d'erreurs.

## CODE COULEUR HAZET

Garantit un repérage rapide du profil grâce au code couleur HAZET bien visible sur chaque embout-tournevis (bit)

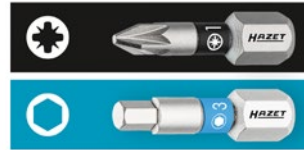

## SmartHolder 1/4"

6.3 1/4
6.3 1/4
6.3 1/4
6.3 1/4

### SmartHolder 1/4" avec 39 outils

- 18 embouts-tournevis (bits) courts 25 mm :
  - s 0,6 x 4,5 mm
  - PH1 · PH2 · PH3, PZ1 · PZ2 · PZ3
  - s 3 · 4 · 5 · 6 · 8 mm
  - T10 · T15 · T20 · T25 · T30 · T40
- 6 embouts-tournevis (bits) longs 50 mm :
  - PZ1 · PZ2
  - s 4 · 5 mm
  - T20 · T25
- 6 douilles à 6 pans :
  - s 5,5 · 7 · 8 · 10 · 12 · 13 mm
- Mini-clicquet réversible en acier entier à denture fine
- Porte-embouts (bits) avec aimant
- Adaptateur 6,3 = 1/4" → 6,3 = 1/4"



39

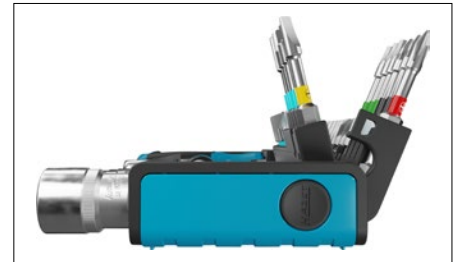

2300SH-1  
EAN-No. 4000896246588

77,70 €  
net



reddot winner 2023



Avec mini-clicquet réversible en acier entier à denture fine 863MB

## SmartHolder 1/4" avec 16 embouts-tournevis (bits), courts 25 mm

6.3 1/4

- s 0,5 x 4 · 1,2 x 6,5 mm
- PH1 · PH 2 · PH3
- s 3 · 4 · 5 · 6 mm
- T10 · T15 · T20 · T25 · T27 · T30 · T40



2304SH-1  
EAN-No. 4000896250677

14,40 €  
net

16

6.3 1/4

- s 0,4 x 1,5 · 0,5 x 4 · 1,2 x 6,5 mm
- PZ1 · PZ 2 · PZ3
- s 3 · 4 · 5 · 6 mm
- T10 · T15 · T20 · T25 · T30 · T40



2304SH-2  
EAN-No. 4000896250653

14,40 €  
net

16

6.3 1/4

- T6 · T7 · T8 · T9 · T10 · T15 · T20 · T25 · T27 · T30 · T40
- T10H · T15H · T20H · T25H · T30H



2304SH-3  
EAN-No. 4000896250639

14,40 €  
net

16

## SmartHolder 1/4" avec 8 embouts-tournevis (bits), longs 50 mm

6.3 1/4

- PH1 · PH 2
- s 3 · 4 · 5 mm
- T15 · T20 · T25



2304SH-11  
EAN-No. 4000896250615

11,- €  
net

8

6.3 1/4

- 0,8 x 5,5 mm
- PZ1 · PZ2
- s 4 · 5 · 6 mm
- T20 · T25



2304SH-12  
EAN-No. 4000896250592

11,- €  
net

8

6.3 1/4

- T10 · T15 · T25 · T27 · T30 · T40
- T20 (2x)



2304SH-13  
EAN-No. 4000896250578

11,- €  
net

8



SmartCase 1/4"

Jeu de clés mâles coudées et d'embouts-tournevis (bits) 1/4"



69

Assortiment



2200SC-1  
EAN-No. 4000896239252

75,60 €\*  
net



Jeu d'embouts-tournevis (bits) et de clés mâles coudées 1/4", six pans intérieurs TORX®



73

Assortiment



2200SC-31  
EAN-No. 4000896244539

155,- €\*  
net

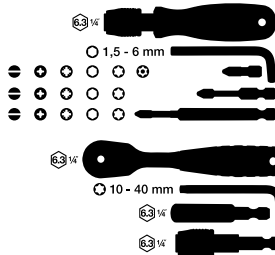

Jeu de clés à douilles et d'embouts-tournevis (bits) 1/4"



50

Assortiment



2200SC-2  
EAN-No. 4000896239603

129,50 €\*  
net

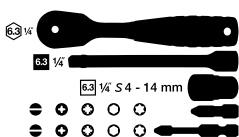

Jeu de clés à douilles et d'embouts-tournevis (bits) 1/4"



59

Assortiment



2200SC-32  
EAN-No. 4000896244546

170,- €\*  
net

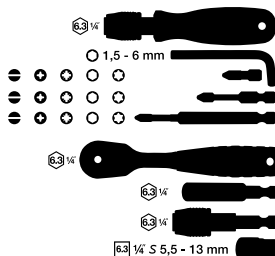

Jeu d'embouts-tournevis (bits) 1/4"



96

Assortiment



2200SC-3  
EAN-No. 4000896244522

82,30 €\*  
net





## SMARTRAIL – VERROUILLAGE PAR ROTATION DURABLE ET ROBUSTE POUR UNE FIXATION SÛRE ET UN ACCÈS IMMÉDIAT !

- ▶ La partie inférieure aimantée garantit une tenue parfaite sur toutes les surfaces aimantées, par ex. sur les servantes d'atelier, les panneaux muraux, les machines, les plate-formes élévatrices et dans les tiroirs
- ▶ Réglette en plastique flexible avec logements carrés de 1/4" ou 1/2"
- ▶ Matière facile à essuyer et haptique agréable
- ▶ Fixation sûre en position bloquée : tourner la douille vers la gauche pour la retirer
- ▶ Avec œillet métallique solide pour suspendre, par ex. sur un crochet

### SmartRail 1/4"

#### Emplacements 1/4" (7x), vides

- Dimensions : 245 x 37,4 x 29,2 mm



Made in Germany  
**850SR-7**  
EAN-No. 4000896249626

**33,30 €\***  
net

### SmartRail 1/2"

#### Emplacements 1/2" (5x), vides

- Dimensions : 245 x 37,4 x 29,2 mm



Made in Germany  
**900SR-5**  
EAN-No. 4000896244508

**37,80 €\***  
net

### SmartRail 1/2"

#### Emplacements 1/2" (8x), vides

- Dimensions : 365 x 37,4 x 29,2 mm



Made in Germany  
**900SR-8**  
EAN-No. 4000896244515

**45,60 €\***  
net

### 6 pans 1/4", long 50 mm

- s 5,5 · 6 · 7 · 8 · 10 · 12 · 13 mm



Made in Germany  
**850LG-SR/7**  
EAN-No. 4000896250691

**72,30 €\***  
net

### Douille à chocs 1/2"

- Gaine en plastique pour la protection des jantes
- s 17 mm (3x) · 19 mm (2x)



Made in Germany  
**903SLG-SR/5**  
EAN-No. 4000896245253

**102,30 €\***  
net

### Denture multiple 1/2", courte

- s M5 · M6 · M8 · M10 · M12 · M14 · M16 · M18

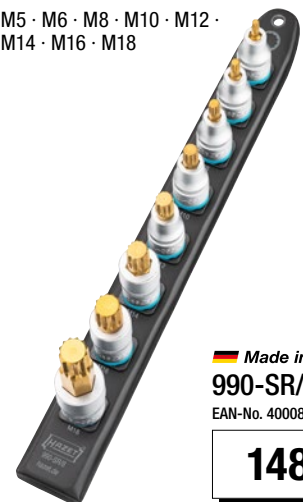

Made in Germany  
**990-SR/8**  
EAN-No. 4000896245352

**148,90 €\***  
net



Autres combinaisons SmartRail sur [www.hazet.de/smartrail](http://www.hazet.de/smartrail)

**Jeu de visseuse sans fil 1/4" mini à embout-tournevis (bit)**

- Couple de desserrage max. : 4,5 Nm
- Accélération de vibration : 180 m/s<sup>2</sup>
- Tours/min : 180

**Contenu :**

- 4 embouts-tournevis (bits) longs, 50 mm :
  - PZ1 - PZ 2
  - s 4 mm
  - T20
- Câble de charge : 1,5 m
- Holster approprié



6.3 1/4 6.3 1/4 [Icons] 7

**HAZET**  
**ION**

9230B-1  
EAN-No. 4000896250820

**66,60 €**  
net

**Porte-embouts (bits) double 1/4" avec manche en T**

- Longueur totale : 97 mm
- Longueur de lame : 7,5 mm et 63 mm



Made in Germany  
**866BH-4**  
EAN-No. 4000896249329

**20,50 €**  
net

**Porte-embouts (bits) télescopique 1/4" avec manche en T**

- Longueur totale : 241 – 394 mm
- Longueur de lame : 205 – 358 mm



Made in Germany  
**866BH-14**  
EAN-No. 4000896249336

**37,40 €**  
net

**Porte-douille 1/4" avec manche en T**

6.3 1/4

**Exécution courte**

- Longueur : 134 mm
- Longueur de lame : 100 mm



**866-4**  
EAN-No. 4000896242979

**12,20 €**  
net

6.3 1/4

**Exécution longue**

- Longueur : 300 mm
- Longueur de lame : 266 mm



**866-10**  
EAN-No. 4000896241842

**12,80 €**  
net

**Jeu d'embouts-tournevis (bits) 1/4"**

							6.3 1/4	36
							6.3 1/4	
							6.3 1/4	
							6.3 1/4	
							6.3 1/4	
							6.3 1/4	
							6.3 1/4	
							6.3 1/4	
							6.3 1/4	
							6.3 1/4	
							6.3 1/4	
							6.3 1/4	

**2240N/36**  
EAN-No. 4000896187614

**38,90 €**  
net

**Jeu d'embouts-tournevis (bits) 1/4"**

							6.3 1/4	51
							6.3 1/4	
							6.3 1/4	
							6.3 1/4	
							6.3 1/4	
							6.3 1/4	
							6.3 1/4	
							6.3 1/4	
							6.3 1/4	
							6.3 1/4	
							6.3 1/4	
							6.3 1/4	

**2240N/51**  
EAN-No. 4000896187607

**43,40 €**  
net

**Tournevis à cliquet à embouts-tournevis (bits) 1/4" avec magasin intégré**



Rallonge incluse (80 mm) 810R-2

**Jeu avec 12 embouts-tournevis (bits)**

							6.3 1/4	14
							6.3 1/4	
							6.3 1/4	
							6.3 1/4	
							6.3 1/4	

**810R-3**  
EAN-No. 4000896239658

**52,30 €**  
net

**Jeu avec 12 embout-tournevis (bits)**

							6.3 1/4	14
							6.3 1/4	
							6.3 1/4	
							6.3 1/4	
							6.3 1/4	

**810R-4**  
EAN-No. 4000896239665

**52,30 €**  
net



**NOUVEAU !**

## NOUVELLE FAMILLE DE TOURNEVIS AVEC UN DESIGN UNIFORME

Les séries de tournevis 803 et 810 ont donné naissance à une nouvelle gamme de produits : la série 811. Celle-ci combine tout ce que les deux séries précédentes ont d'innovant et de pratique.

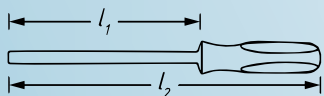

**Code couleur HAZET avec système et dimensions indiqués sur la poignée :**  
 les différentes sorties sont classées selon un code couleur. Ces couleurs complètent les indications de dimensions sur la poignée et permettent de trouver plus rapidement le tournevis souhaité

### Fente



HAZET No.		Lame mm	$l_1$ mm	$l_2$ mm	EAN-No. 4000896+	€* net
811-20	☺	0,4x2	60	145	258529	4,40
811-25	☺	0,4x2,5	75	160	258543	5,-
811-30	☺	0,5x3	80	165	258567	5,60
811-35	☺	0,5x3,5	100	185	258581	5,90
811-40	☺	0,8x4	100	185	258604	6,-
811-55	☺	1,0x5,5	125	230	258628	6,70
811-65	☺	1,2x6,5	150	265	258642	7,50
811-80	☺	1,2x8	150	265	258666	17,30
811-100	☺	1,6x10	175	290	258680	20,40
811LG-55	☺	1,0x5,5	300	415	258703	23,50

### TORX®



HAZET No.		Lame mm	$l_1$ mm	$l_2$ mm	EAN-No. 4000896+	€* net
811-T6	⊕	T6	60	145	258840	7,80
811-T7	⊕	T7	60	145	258864	7,80
811-T8	⊕	T8	60	145	258888	7,80
811-T9	⊕	T9	60	145	258901	8,-
811-T10	⊕	T10	80	165	258925	7,50
811-T15	⊕	T15	80	165	258949	7,50
811-T20	⊕	T20	100	185	258963	7,60
811-T25	⊕	T25	100	205	258987	8,-
811-T27	⊕	T27	115	220	259007	9,30
811-T30	⊕	T30	115	230	259021	9,80

### Phillips



HAZET No.		Lame mm	$l_1$ mm	$l_2$ mm	EAN-No. 4000896+	€* net
811-PH0	⊕	PH0	60	145	258727	5,70
811-PH1	⊕	PH1	80	185	258741	6,40
811-PH2	⊕	PH2	100	215	258765	7,-
811-PH3	⊕	PH3	150	265	258789	17,70

### TORX® extra-long



HAZET No.		Lame mm	$l_1$ mm	$l_2$ mm	EAN-No. 4000896+	€* net
811LG-T15	⊕	T15	250	335	259045	13,70
811LG-T20	⊕	T20	250	335	259069	13,70
811LG-T25	⊕	T25	250	355	259083	14,90
811LG-T30	⊕	T30	250	365	259106	17,30

### Pozidriv



HAZET No.		Lame mm	$l_1$ mm	$l_2$ mm	EAN-No. 4000896+	€* net
811-PZ1	⊕	PZ1	80	185	258802	7,90
811-PZ2	⊕	PZ2	100	215	258826	8,50

### Douille, flexible



HAZET No.		Lame mm	$l_1$ mm	$l_2$ mm	EAN-No. 4000896+	€* net
811 F-6	⊕	6	150	255	259342	26,60
811 F-7	⊕	7	150	255	259366	28,40
811 F-8	⊕	8	150	255	259380	27,20



**Pas de mouvements de roulement inopinés** grâce à la forme spéciale



**Percuteur bien en main** : pour les utilisations plus difficiles, les tournevis 811S disposent d'un percuteur en métal robuste. Il assure une transmission par friction des coups de marteau sur la pointe du tournevis



**Marquage laser sur la lame** : La longueur et le type de sortie ainsi que le numéro d'article sont gravés au laser sur la lame, permettant une identification claire et durable du bon outil



**De l'ordre dans l'atelier** : Un trou pour accrochage dans la poignée permet de facilement accrocher le tournevis à un crochet sur le mur de l'atelier



## POIGNÉE BICOLORE = TROIS MATIÈRES PLASTIQUES

Trois matières plastiques différentes à la prise confortable et agréables pour travailler.

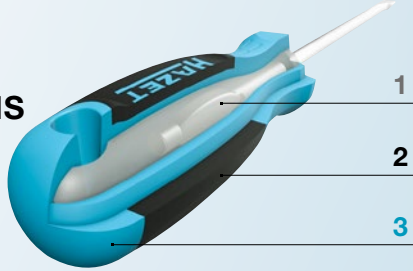

### Puissance et prise en main optimales

Un noyau dur maintient la lame en position très serrée, de sorte que lors du vissage, le couple de serrage maximal peut être atteint

Le composant souple assure une très bonne prise en main, même dans des conditions de travail difficiles, par exemple pour des surfaces lubrifiantes (huiles, graisses)

Le composant dur (très robuste) donne la forme parfaite et la stabilité idéale avec une sensation premium à chaque opération de vissage

**NOUVEAU !**



## Tournevis, court

HAZET No.	Lame mm	l <sub>1</sub> mm	l <sub>2</sub> mm	EAN-No. 4000896+	€* net
811K-35	0,6x3,5	25	85	259427	9,80
811K-55	1,0x5,5	25	85	259441	11,40
811K-80	1,2x8,0	25	85	259465	11,70
811K-PH1	PH1	25	85	259489	9,50
811K-PH2	PH2	25	85	259502	9,90

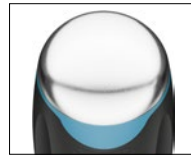

Percuteur en acier intégré



Lame avec collet à 6 pans



## Avec percuteur

HAZET No.	Lame mm	l <sub>1</sub> mm	l <sub>2</sub> mm	EAN-No. 4000896+	€* net
811S-45	0,8x4,5	75	175	259120	13,30
811S-55	1,0x5,5	100	200	259144	14,50
811S-70	1,2x7	125	235	259168	19,70
811S-PH1	PH1   80	80	180	259182	14,60
811S-PH2	PH2   100	100	210	259205	17,10
811S-PH3	PH3   150	150	260	259229	19,70



## Tournevis électronique

HAZET No.	Lame mm	l <sub>1</sub> mm	l <sub>2</sub> mm	EAN-No. 4000896+	€* net
811EL-015	0,23x1,5	60	153	259526	7,50
811EL-02	0,4x2,0	60	153	259540	7,50
811EL-025	0,4x2,5	75	168	259564	7,50
811EL-03	0,5x3,0	75	168	259588	7,50
811EL-PH00	PH00	60	153	259601	7,50
811EL-PH0	PH0	60	153	259625	7,50
811EL-PH1	PH1	60	153	259649	7,50
811EL-T5	T5	60	153	259663	7,50
811EL-T6	T6	60	153	259687	7,50
811EL-T7	T7	60	153	259700	7,50
811EL-T8	T8	60	153	259724	7,50
811EL-T9	T9	60	153	259748	7,50
811EL-T10	T10	60	153	259762	7,50
811EL-T15	T15	80	173	259786	7,50



## Porte-douille à manche 1/4"

HAZET No.	Lame mm	Taille de poignée	Longueur totale	EAN-No. 4000896+	€* net
811-UK	L40	70	110	259328	19,90



\*Prix promotionnels recommandés non contractuels hors T.V.A., prix valables à partir du 01/03/2024 et jusqu'au 28/02/2025 au plus tard  
Sous réserve de modifications des prix avant le 28/02/2025 en cas d'augmentation des coûts d'achat ou de production – sous réserve d'erreurs.



Fente / jeu Phillips



811/6  
EAN-No. 4000896258383

**22,20 €\***  
net

4 x	⊖	0.5x3.0 · 0.8x4.0 · 1.0x5.5 · 1.2x6.5 mm
2 x	⊕	PH 1 · PH 2

Jeu TORX®



811T/6  
EAN-No. 4000896258406

**33,30 €\***  
net

6 x	⊕	T10 · T15 · T20 · T25 · T27 · T30
-----	---	-----------------------------------

Jeu avec perceur



811S/5  
EAN-No. 4000896258420

**42,20 €\***  
net

3 x	⊖	0.8x4.5 · 1.0x5.5 · 1.2x7 mm
2 x	⊕	PH 1 · PH 2



Tournevis électronique, jeu TORX®



811EL-T/7  
EAN-No. 4000896259922

**66,60 €\***  
net

7 x	⊕	T5 · T6 · T7 · T8 · T9 · T10 · T15
-----	---	------------------------------------

Jeu de tournevis électroniques



811EL/7  
EAN-No. 4000896259908

**55,50 €\***  
net

4 x	⊖	0.23x1.5 · 0.4x2 · 0.4x2.5 · 0.5x3 mm
3 x	⊕	PH00 · PH1 · PH2



6.3 1/4" Porte-embouts (bits) 1/4"



811BML  
EAN-No. 4000896259243

**12,40 €\***  
net

$l_2$	mm
205	

811BM  
EAN-No. 4000896259946

**9,40 €\***  
net

$l_2$	mm
115	

EJECT

811BH

EAN-No. 4000896259267

**13,90 €\***  
net

$l_2$	mm
136	

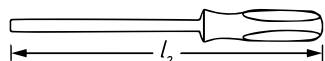

Petit  
811BMK  
EAN-No. 4000896259281

**7,30 €\***  
net

$l_2$	mm
80	



Court  
811KBM  
EAN-No. 4000896259403

**10,20 €\***  
net

$l_2$	mm
70	

EJECT

- Intégration des embouts-tournevis (bits) sans manœuvre de la douille – L'embout-tournevis (bit) peut également être inséré à l'état verrouillé
- L'embout-tournevis (bit) est retiré en poussant simplement vers l'avant – changement rapide d'une seule main de l'embout-tournevis (bit)
- Aimant permanent puissant pour le maintien sûr des embouts-tournevis (bits)



EJECT, petit  
811BHK  
EAN-No. 4000896259304

**12,20 €\***  
net

$l_2$	mm
101	

### Jeu de clés mixtes

- Jusqu'à 70 % au-dessus de DIN
- Têtes minces
- Tête polygonale inclinée à 15°
- Surface : chromée, tête polie



10

Made in Germany  
600SPC/10  
EAN-No. 4000896118465

132,30 €  
net

s 8 · 10 · 12 · 13 · 14 · 15 · 16 · 17 · 18 · 19 mm



### Jeu de clés mixtes à cliquet

- Fonction de cliquet avec levier d'inversion à actionner d'une seule main
- À denture fine, 72 dents · Angle de manœuvre 5° · Inclinaison à 13°
- Surface : chromée

5

606/5  
EAN-No. 4000896177998

98,90 €  
net

s 8 · 10 · 13 · 17 · 19 mm



### Jeu d'adaptateurs 1/4", 3/8", 1/2", 3/4"

- Avec bille de retenue

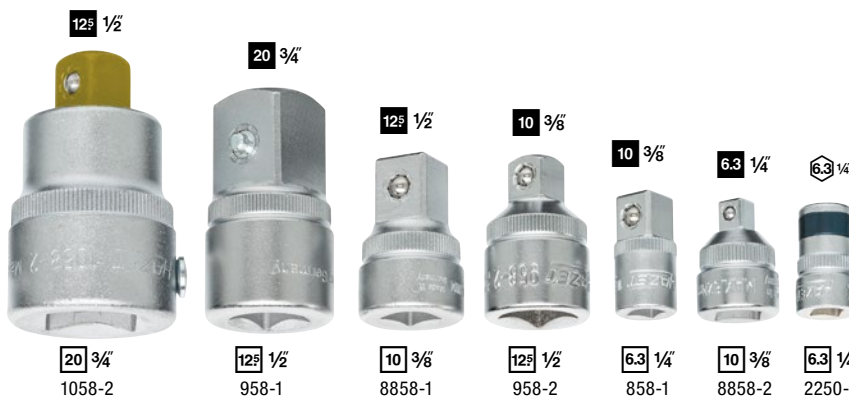

Made in Germany  
958/7  
EAN-No. 4000896204595

74,40 €  
net

20 3/4  
1058-2

12 1/2  
958-1

10 3/8  
8858-1

12 1/2  
958-2

6.3 1/4  
858-1

10 3/8  
8858-2

6.3 1/4  
2250-1

### Jeu d'extracteurs à serrage rapide

- Dans un présentoir

5

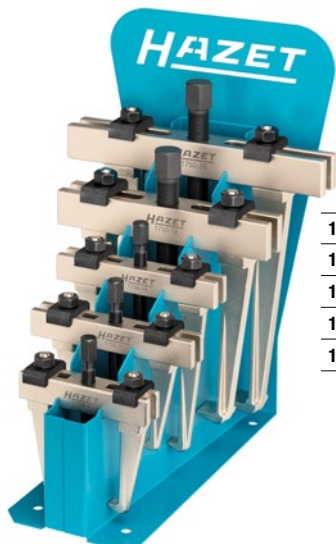

Jeu de 5 pièces :

	sb mm	st mm
1750-9	100	80
1750-11	135	80
1750-14	135	135
1750-19	185	160
1750-26	260	220

1750/5  
EAN-No. 4000896251476

773,- €  
net

### Extracteur à serrage rapide

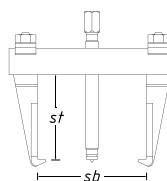

- Pont massif en acier entier
- Bras forgés



1750-34  
EAN-No. 4000896250042

397,- €  
net

sb mm	st mm	Broche mm
345	260	M 27 x 2 x 377



1750-44  
EAN-No. 4000896250134

487,- €  
net

sb mm	st mm	Broche mm
440	260	M 27 x 2 x 377

\*Prix promotionnels recommandés non contractuels hors T.V.A., prix valables à partir du 01/03/2024 et jusqu'au 28/02/2025 au plus tard  
Sous réserve de modifications des prix avant le 28/02/2025 en cas d'augmentation des coûts d'achat ou de production – sous réserve d'erreurs.

## OUTILS HAUTE TENSION AVEC ISOLATION DE PROTECTION

1000 V

- ▶ Pour un travail sécurisé et sans danger
- ▶ Pour une utilisation sûre jusqu'à 1000 volts
- ▶ Contrôle selon CEI 60900
- ▶ Isolation de protection spéciale HAZET de 1000 V : isolation de sécurité multi-couche à deux couleurs, une couche d'isolation rouge à l'extérieur et une jaune à l'intérieur

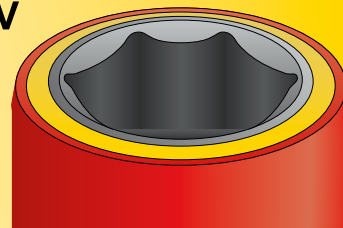

### Cliquet réversible à denture fine HiPer 3/8" – avec isolation de protection

10 3/8"

- 90 dents, petit angle de manœuvre de seulement 4°
- Blocage sûr des douilles
- Déverrouillage rapide de l'outil grâce au bouton de déverrouillage
- Durée de vie accrue grâce à l'utilisation de lubrifiants de pointe dans le mécanisme du cliquet
- La fonction de verrouillage du levier permet d'éviter toute manœuvre involontaire
- Levier de manœuvre et bouton de détachement ergonomiques
- Surface : avec isolation de protection
- CEI 60900
- Isolation de protection jusqu'à 1000 V
- Pour utilisation manuelle

**NOUVEAU !**



Made in Germany

8816HPKV

EAN-No. 4000896239184

184,- €  
net

1000 V

**HiPer**  
HIGH PERFORMANCE  
**THE ORIGINAL**  
MADE IN GERMANY

### 179NX-7-RAL3020 avec 70 outils professionnels avec isolation de protection

70



Plan de travail en acier inoxydable

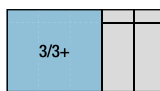

Assortiment



Made in Germany  
785 mm  
518 mm

179NX-7/70KV

EAN-No. 4000896235483

2.945,- €  
net

163-545/41

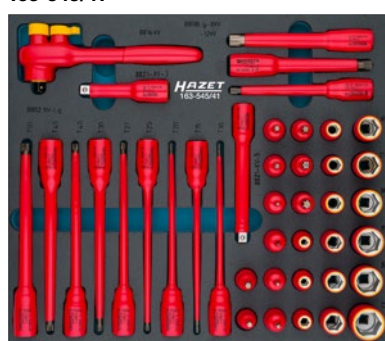

163-172x50

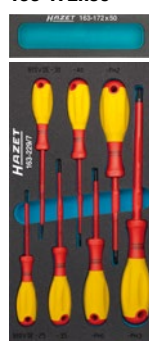

163-542/18



163-172x50



163-229/7

163-226/4

### Clé dynamométrique haute tension 3/8", 1/2", avec isolation de protection

- Calibrage
- Longue durée de vie – haute précision
- Déclenchement à droite / à gauche dans la précision de déclenchement prescrite
- Ajustage et réparations possibles avec démontage/montage de la clé dynamométrique KV uniquement dans le centre de service HAZET



Made in Germany

HAZET No.	Sortie	Plage Nm	Précision de déclenchement %	l mm	EAN-No. 4000896 +	€* net
5108KV	10 3/8"	2 – 10	6	275	235421	408,-
5109KV	10 3/8"	5 – 25	4	305	235445	421,-
5121KV	12 1/2"	20 – 120	4	420	233397	429,-



### Jeu d'outils haute tension 3/8", avec isolation de protection

- Développement du produit en partenariat avec un des principaux constructeurs automobiles, avec agrément de l'organisme TÜV-Süd
- Surface : avec isolation de protection



Pour véhicules hybrides et électriques !



150/52  
EAN-No. 4000896247578

1.465,- €  
net

### Jeu d'outils haute tension 3/8", avec isolation de protection

- Utilisation universelle pour tous les travaux sur les systèmes haute tension dans l'artisanat - l'industrie - les véhicules électriques et hybrides
- Production conforme aux consignes DIN actuelles - Protection optimale et sécurité maximale grâce au contrôle de qualité permanent
- Évidement pour équipement ultérieur avec clé dynamométrique 3/8", avec isolation de protection 5109KV (voir page 24)



Utilisation universelle pour tous les travaux sur les systèmes haute tension dans l'artisanat, l'industrie ainsi que les véhicules électriques et hybrides !



150/27  
EAN-No. 4000896245550

678,- €  
net

### Tapis isolé

- Pour le travail dans des zones à haute tension
- Tapis isolé en caoutchouc, testé 50 000 V, selon VDE 0303
- Un côté lisse et l'autre anti-dérapant
- Dimensions : 1 000 x 1 000 x 4,0 mm
- Courroie amovible

2



Made in Germany  
196VDE-8/2  
EAN-No. 4000896174836

222,- €  
net

### Multimètre

- Mesure de la tension, résistance, fréquence, capacité et température
- Pointes de mesure incluses à encliqueter dans l'étui



2152-600  
EAN-No. 4000896246762

131,20 €  
net

### Jeu de tournevis d'électricien haute tension, avec isolation de protection

- Manche bimatière ergonomique HAZET (rouge/jaune)
- Tournevis détecteur de tension (839-1), 220 - 250 V selon DIN VDE 06800-6

6



810/6VDE  
EAN-No. 4000896179329

38,- €  
net

- 810VDE 0.4x2.5 · 0.6x3.5 · 0.8x4 mm
- 810VDE PH 1 · PH 2
- 839-1 0.5x2.8 mm

### Jeu de tournevis, avec isolation de protection

- Tous les tournevis sont testés à 10 000 volts, le travail sûr est garanti jusqu'à 1000 volts
- Lame ronde



804VDE/14  
EAN-No. 4000896133000

83,30 €  
net



- 2.5x0.4 · 3.0x0.5 · 3.5x0.6 · 4.0x0.8 · 5.5x1.0 · 6.5x1.2 mm
- PH1 · PH2
- PZ2
- T10 · T15 · T20

### CLIQUETS RÉVERSIBLES À DENTURE FINE HIPER

- ▶ Gamme complète : 1/4" - 3/8" - 1/2"
- ▶ 10 versions, entre autres télescopique ou avec verrou de sécurité
- ▶ Puissance maximale : presque le double de la norme DIN (916HP : 1 000 Nm, DIN : 512 Nm)
- ▶ Haute précision : 90 dents
- ▶ Angle de manœuvre 4° pour des espaces de travail étroits
- ▶ Développement et production par HAZET « Made in Germany »



6.3 1/4 6.3 1/4 10 3/8 12.5 1/2



- ① Pièce de blocage
- ② Roue à rochet
- ③ Levier de manœuvre
- ④ Boîtier
- ⑤ Manche bimatière

90  
4°



#### Nos classiques !

Made in Germany

HAZET No.	■	Nm	l mm	EAN-No. 4000896 +	€* net
① 863HPB	6.3 1/4	120	116	235346	52,50
② 863HP	6.3 1/4	120	116	226917	52,50
③ 8816HP	10 3/8	400	200	235063	61,60
④ 916HP	12.5 1/2	1 000	275	213894	66,-
⑤ 916HPL	12.5 1/2	1 000	415	219209	105,-
⑥ 916HPLG	12.5 1/2	1 000	414 - 614	233076	137,80

#### Avec verrou de sécurité !

Made in Germany

HAZET No.	■	Nm	l mm	EAN-No. 4000896 +	€* net
⑦ 863HPS	6.3 1/4	100	116	237234	58,-
⑧ 8816HPS	10 3/8	340	200	237241	69,70
⑨ 916HPS	12.5 1/2	850	275	237258	80,90

- Blocage sûr en appuyant sur un bouton
- Déverrouillage rapide de l'outil grâce au bouton de déverrouillage manœuvrable d'une seule main

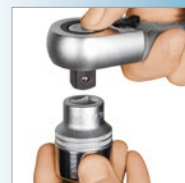

#### Exécution courte !

Made in Germany

HAZET No.	■	Nm	l mm	EAN-No. 4000896 +	€* net
⑩ 916HPK	12.5 1/2	400	200	244379	68,60

- Exécution 1/2" courte, seulement 200 mm au format compact d'un cliquet de 3/8"



### Cliquet réversible 1/4" en acier entier à denture fine pour embouts-tournevis (bits)

- Exécution courte de 90 mm
- 60 dents, angle de manœuvre 6°
- Avec ressort d'arrêt pour le maintien sûr des embouts-tournevis (bits)

60  
6°

Comparaison de 863MB (longueur : 90 mm) par rapport à 863HP (longueur : 116 mm)

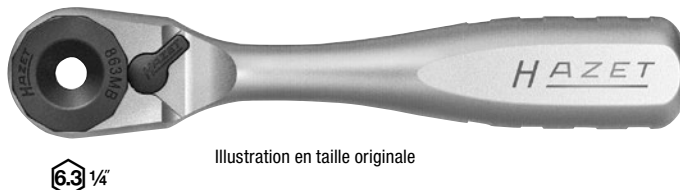
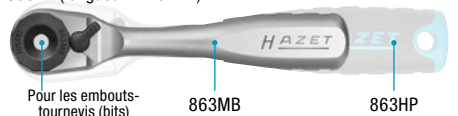

Illustration en taille originale

Made in Germany

863MB  
EAN-No. 4000896212187

25,50 €\* net



## NOS CLASSIQUES POUR LES ATELIERS !

- ▶ Grande plage de mesure : 1 – 800 Nm
- ▶ 15 versions avec cliquet réversible ■ 1/4" · 3/8" · 1/2" · 3/4" ainsi que cliquet réversible pour embouts-tournevis (bits) 9x12 · 14x18 mm
- ▶ Précision ±3 % de la valeur lue sur l'échelle (5107 ± 4 %) dans le sens de serrage
- ▶ Contrôle selon DIN EN ISO 6789-2:2017 avec certificat d'étalonnage et numéro de série
- ▶ Propre centre de service HAZET pour un service après-vente hors pair
- ▶ Développement et production par HAZET « Made in Germany »



**Made in Germany**



Avec cliquet réversible !

## SYSTÈME 5000-3CT

6.3 1/4" 10 3/8" 12.5 1/2" 20 3/4"



**5120-3CT**  
Cliquet 1/2" avec longueur 3/8"

**Made in Germany**

HAZET No.	Sortie	Plage Nm	Précision de déclenchement ± %	l mm	EAN-No. 4000896 +	€* net
5107-3CT	6.3 1/4"	1 – 9	4	234	218875	184,-
5108-3CT	6.3 1/4"	2,5 – 25	3	234	218882	184,-
5110-3CT	10 3/8"	10 – 60	3	320	218899	163,-
5111-3CT	10 3/8"	20 – 120	3	375	235384	165,-
5120-3CT	12.5 1/2"	10 – 60	3	320	218905	169,-
5121-3CT	12.5 1/2"	20 – 120	3	421	218912	176,-
5122-3CT	12.5 1/2"	40 – 200	3	519	219001	186,-
5123-3CT	12.5 1/2"	60 – 320	3	628	218998	204,-
5143-3CT	12.5 1/2"	100 – 400	3	790	235407	524,-
5145-3CT	20 3/4"	300 – 800	3	1271	218929	674,-

Plus besoin de remise en position initiale !

Conseils de réglage



Avec cliquet réversible pour embouts-tournevis (bits) 1/4" !

## SYSTÈME 5000-3CT

6.3 1/4"

**Made in Germany**

HAZET No.	Sortie	Plage Nm	Précision de déclenchement ± %	l mm	EAN-No. 4000896 +	€* net
5107B-3CT	6.3 1/4"	1–9	4	234	244584	184,-
5108B-3CT	6.3 1/4"	2,5–25	3	234	244591	184,-



Avec attache femelle !

## SYSTÈME 5000-3CT

9 x 12 14 x 18

**Made in Germany**

HAZET No.	Sortie mm	Plage Nm	Précision de déclenchement ± %	l mm	EAN-No. 4000896 +	€* net
5280-3CT	9x12	2,5–25	3	218	239290	176,-
5290-3CT	9x12	10–60	3	291	228904	165,-
5292-3CT	14x18	40–200	3	484	228911	178,-

Calcul de la longueur effective



Calcul de la longueur effective



Attaches mâles appropriées dans le catalogue 2024, à partir de la page 325

### TECHNOLOGIE HiPer HAZET ÉPROUVÉE : MAINTENANT ÉGALEMENT AVEC LA CLÉ DYNAMOMÉTRIQUE SYSTÈME 6000-1CT !

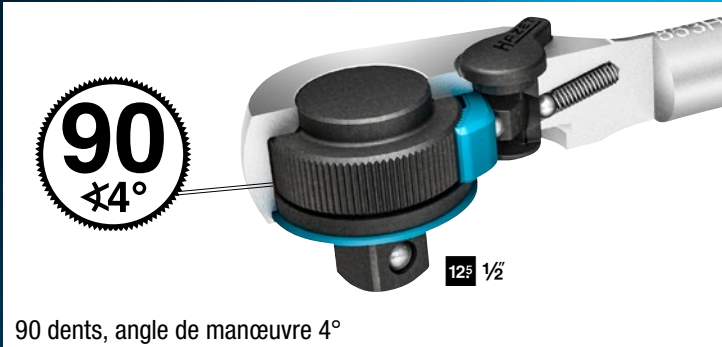

Comparaison de l'espace requis pour la clé dynamométrique à 32 dents par rapport à HiPer avec 90 dents



Parfaite également pour les travaux dans les espaces réduits

6.3 1/4 10 3/8 125 1/2

Conseils de réglage



### NOUVELLES TAILLES 1/4" ET 3/8"!

HAZET No.	Sortie	Plage Nm	Précision de déclenchement %	l mm
6106-1CT	6.3 1/4	1 - 6	± 4	197
6108-1CT	6.3 1/4	2 - 10	± 2	198
6109-2CT	6.3 1/4	4 - 40	± 2	256
6110-1CT	10 3/8	5 - 60	± 2	335
6111-1CT	10 3/8	20 - 120	± 2	389
6121-1CT	125 1/2	20 - 120	± 2	437
6122-1CT	125 1/2	40 - 200	± 2	547
6123-1CT	125 1/2	60 - 320	± 2	661

**NOUVEAU !**

**Technologie HiPer :  
haute précision en  
une seule clé !**



**Couple de desserrage max. : 461 Nm**

10 3/8"

- Construction compacte pour travailler dans les endroits étroits
- Mécanisme de frappe à marteau simple
- Tours/min : 6500
- Quantité d'air nécessaire : 85,2 l/min
- Niveau de pression acoustique (avec pression de service) : 90,3 dB(A) Lp A
- Accélération de vibration : 7,78 m/s<sup>2</sup>
- Poids : 1,2 kg
- Longueur du boîtier : 92 mm

**Construction compacte !**



**9011M**  
EAN-No. 4000896201570

HAZET No.	Coque de protection en silicone	EAN-No. 4000896+	€* net
9012M-S	Appropriée à 9011M	202232	6,50

**195,- €\* net**

**Couple de desserrage max. : 1200 Nm**

125 1/2"

- Construction compacte pour travailler dans les endroits étroits
- Mécanisme de frappe à marteau simple
- Tours/min : 8800
- Quantité d'air nécessaire : 127,4 l/min
- Niveau de pression acoustique (avec pression de service) : 92,2 dB(A) Lp A
- Accélération de vibration : 13,49 m/s<sup>2</sup>
- Poids : 1,3 kg
- Longueur du boîtier : 81 mm

**Extra-courte – notre meilleure vente**



**9012M-1**  
EAN-No. 4000896218356

HAZET No.	Coque de protection en silicone	EAN-No. 4000896+	€* net
9012M-1-S	Appropriée à 9012M-1	222735	6,40

**183,- €\* net**

**Couple de desserrage max. : 850 Nm**

125 1/2"

- Mécanisme de frappe type embrayage à goupille de haute performance
- Tours/min : 7000
- Quantité d'air nécessaire : 127,4 l/min
- Niveau de pression acoustique (avec pression de service) : 92,1 dB(A) Lp A
- Accélération de vibration : 7,42 m/s<sup>2</sup>
- Poids : 2,6 kg
- Longueur du boîtier : 178 mm



**9012SPC**  
EAN-No. 4000896119639

HAZET No.	Coque de protection en silicone	EAN-No. 4000896+	€* net
9012SPC-S	Appropriée à 9012SPC	222476	9,20

**155,- €\* net**

**Couple de desserrage max. : 1700 Nm**

125 1/2"

- Mécanisme de frappe à marteaux jumelés de haute performance
- Tours/min : 8000
- Quantité d'air nécessaire : 139 l/min
- Niveau de pression acoustique (avec pression de service) : 98 dB(A) Lp A
- Accélération de vibration : 10,23 m/s<sup>2</sup>
- Poids : 1,9 kg
- Longueur du boîtier : 162 mm



**Utilisation d'une seule main grâce au commutateur situé au dos de l'appareil**

**9012EL-SPC**  
EAN-No. 4000896188444

HAZET No.	Coque de protection en silicone	EAN-No. 4000896+	€* net
9012EL-SPC-S	Appropriée à 9012EL-SPC	222520	9,20

**210,- €\* net**

\*Prix promotionnels recommandés non contractuels hors T.V.A., prix valables à partir du 01/03/2024 et jusqu'au 28/02/2025 au plus tard. Sous réserve de modifications des prix avant le 28/02/2025 en cas d'augmentation des coûts d'achat ou de production – sous réserve d'erreurs.

# Twin Turbo

## LA SÉRIE DE CLÉS À CHOCS HAZET LA PLUS PUISSANTE JAMAIS VUE !



- ▶ Clé à chocs Twin Turbo 1/2" · 3/4" · 1" jusqu'à 4 100 Nm de puissance
- ▶ Twin Effect – Plus de puissance en moins de temps !
- ▶ Deux entrées d'air et quatre sorties d'air
- ▶ Le moteur pneumatique à 8 lamelles avec une puissance de percussion 25 % plus important garantit un couple de serrage maximal
- ▶ Propre centre de service HAZET pour un service après-vente hors pair



### Extrêmement compacte

#### Couple de desserrage maximal : 550 Nm

- Couple de serrage recommandé : 450 Nm
- Niveau de puissance acoustique (avec pression de service) : 103,9 db(A) Lp W
- Niveau de pression acoustique (à la pression de service) : 92,9 dB(A) Lp A
- Accélération de vibration : 7,64 m/s<sup>2</sup>
- Tours/min : 8000
- Quantité d'air nécessaire : 113 l/min
- Couple de desserrage (max.) indiqué avec la taille de vis M : 16
- Poids : 1,1 kg
- Longueur du boîtier : 70 mm

125 1/2"

1/2"

**9012PTT**  
 EAN-No. 4000896252732

**166,- €\***  
net

Comparaison 9012ATT et 9012PTT



### Orientable à 120°

#### Couple de desserrage maximal : 550 Nm

- Couple de serrage recommandé : 450 Nm
- Niveau de puissance acoustique (avec pression de service) : 101,1 db(A) Lp W
- Niveau de pression acoustique (à la pression de service) : 90,1 dB(A) Lp A
- Accélération de vibration : 4,89 m/s<sup>2</sup>
- Tours/min : 8000
- Quantité d'air nécessaire : 113 l/min
- Couple de desserrage (max.) indiqué avec la taille de vis : M16
- Poids : 1,3 kg
- Longueur du boîtier : 70 mm

125 1/2"

1/2"

**9012ATT**  
 EAN-No. 4000896234738

**178,- €\***  
net

### Courte : seulement 128 mm

#### Couple de desserrage maximal : 2200 Nm

- Couple de serrage recommandé : 948 Nm
- Niveau de puissance acoustique (avec pression de service) : 110,7 db(A) Lp W
- Niveau de pression acoustique (avec pression de service) : 99,7 dB(A) Lp A
- Accélération de vibration : 8,69 m/s<sup>2</sup>
- Tours/min : 8300
- Quantité d'air nécessaire : 147,2 l/min
- Couple de desserrage (max.) indiqué avec la taille de vis : M16
- Poids : 1,6 kg
- Longueur du boîtier : 128 mm



1/2"

**9012TT**  
 EAN-No. 4000896226924

**245,- €\***  
net

125 1/2"

### Clé à chocs 3/4" en dimension de boîtier 1/2"

#### Couple de desserrage maximal : 1890 Nm

- Couple de serrage recommandé : 900 Nm
- Niveau de puissance acoustique (à la pression de service) : 110,3 db(A) Lp W
- Niveau de pression acoustique (avec pression de service) : 99,3 dB(A) Lp A
- Accélération de vibration : 11,39 m/s<sup>2</sup>
- Tours/min : 8000
- Quantité d'air nécessaire : 150 l/min
- Couple de desserrage (max.) indiqué avec la taille de vis M : 26
- Poids : 1,7 kg
- Longueur du boîtier : 128 mm



Comparaison 9013MTT et 9013TT

3/4"

**9013MTT**  
 EAN-No. 4000896258062

**388,- €\***  
net

**NOUVEAU !**

20 3/4"

**Courte : seulement 184 mm**
**Couple de desserrage maximal : 4100 Nm**

- Couple de serrage recommandé : 1890 Nm
- Niveau de puissance acoustique (avec pression de service) : 110,5 db(A) Lp W
- Niveau de pression acoustique (avec pression de service) : 99,5 dB(A) Lp A
- Accélération de vibration : 10,69 m/s<sup>2</sup>
- Tours/min : 5200
- Quantité d'air nécessaire : 243,5 l/min
- Couple de desserrage (max.) indiqué avec la taille de vis M : 32
- Poignée amovible, réglable sur 360°
- Poids : 4,5 kg
- Longueur du boîtier : 184 mm



3/4"



20 3/4"

9013TT

EAN-No. 4000896227143

689,- €<sup>\*</sup>  
net
**Longue broche : 186 mm**
**Couple de desserrage maximal : 3800 Nm**

- Couple de serrage recommandé : 1758 Nm
- Niveau de puissance acoustique (avec pression de service) : 113,5 db(A) Lp W
- Niveau de pression acoustique (avec pression de service) : 102,5 dB(A) Lp A
- Accélération de vibration : 9,02 m/s<sup>2</sup>
- Tours/min : 5200
- Quantité d'air nécessaire : 243 l/min
- Couple de desserrage (max.) indiqué avec la taille de vis M : 32
- Poignée amovible, réglable sur 360°
- Poids : 5,5 kg
- Longueur du boîtier : 184 mm
- Longueur de la broche : 186 mm

3/4"



20 3/4"

9013LGT

EAN-No. 4000896232277

756,- €<sup>\*</sup>  
net
**Puissante et maniable**
**Couple de desserrage maximal : 4100 Nm**

- Couple de serrage recommandé : 1898 Nm
- Niveau de puissance acoustique (avec pression de service) : 112,9 db(A) Lp W
- Niveau de pression acoustique (avec pression de service) : 101,9 dB(A) Lp A
- Accélération de vibration : 19,11 m/s<sup>2</sup>
- Tours/min : 5200
- Quantité d'air nécessaire : 235 l/min
- Couple de desserrage (max.) indiqué avec la taille de vis M : 32
- Poignée amovible, réglable sur 360°
- Poids : 4,6 kg
- Longueur du boîtier : 184 mm



1"



25 1"

9014TT

EAN-No. 4000896234684

762,- €<sup>\*</sup>  
net
**Longue broche : 240 mm**
**Couple de desserrage maximal : 3850 Nm**

- Couple de serrage recommandé : 1627 Nm
- Niveau de puissance acoustique (avec pression de service) : 113,5 db(A) Lp W
- Niveau de pression acoustique (avec pression de service) : 102,5 dB(A) Lp A
- Accélération de vibration : 17,31 m/s<sup>2</sup>
- Tours/min : 4600
- Quantité d'air nécessaire : 235 l/min
- Couple de desserrage (max.) indiqué avec la taille de vis M : 32
- Poignée amovible, réglable sur 360°
- Poids : 5,9 kg
- Longueur du boîtier : 184 mm
- Longueur de la broche : 240 mm



1"



25 1"

9014LGT

EAN-No. 4000896234677

812,- €<sup>\*</sup>  
net

## Couple de desserrage maximal : 54 Nm

- Permet également le traitement de filetages très longs avec 6 pans intérieurs ouverts de 17 mm
- Utilisable pour  $\frac{3}{8}$ " et  $\frac{1}{4}$ " en échangeant les têtes de cliquet
- Niveau de puissance acoustique (avec pression de service) : 93,4 db(A) Lp W
- Niveau de pression acoustique (avec pression de service) : 82,8 db(A) Lp A
- Accélération de vibration : 1,80 m/s<sup>2</sup>
- Tours/min : 400
- Quantité d'air nécessaire : 84 l/min
- Poids : 0,48 kg
- Longueur : 160 mm

17 mm



### Mini et multifonction

4

9023M-1  
EAN-No. 4000896227112

195,- €  
net

## Couple de desserrage maximal : 40 Nm

- Pour serrage contrôlé à la main à des couples de serrage > 60 Nm
- Niveau de puissance acoustique (avec pression de service) : 101 db(A) Lp W
- Niveau de pression acoustique (avec pression de service) : 90 db(A) Lp A
- Accélération de vibration : 3,30 m/s<sup>2</sup>
- Tours/min : 250
- Quantité d'air nécessaire : 72 l/min
- Poids : 0,5 kg
- Longueur : 150 mm

1/4"



6.3 1/4"

### Version mini 1/4"

9020P-2  
EAN-No. 4000896184323

173,- €  
net

## Couple de desserrage maximal : 54 Nm

- Pour serrage contrôlé à la main à des couples de serrage > 260 Nm
- Niveau de puissance acoustique (avec pression de service) : 103 db(A) Lp W
- Niveau de pression acoustique (avec pression de service) : 92 db(A) Lp A
- Accélération de vibration : 3,90 m/s<sup>2</sup>
- Tours/min : 300
- Quantité d'air nécessaire : 103 l/min
- Poids : 0,5 kg
- Longueur : 150 mm

3/8"



10 3/8"

### Version mini 3/8"

9021P-2  
EAN-No. 4000896184545

173,- €  
net

## Couple de desserrage maximal : 108 Nm

- Pour serrage contrôlé à la main à des couples de serrage > 400 Nm
- Niveau de puissance acoustique (avec pression de service) : 110 db(A) Lp W
- Niveau de pression acoustique (avec pression de service) : 99 db(A) Lp A
- Accélération de vibration : 9,10 m/s<sup>2</sup>
- Tours/min : 280
- Quantité d'air nécessaire : 113 l/min
- Poids : 1,24 kg
- Longueur : 258 mm

1/2"



12.5 1/2"

### Tête fermée

9022P-2  
EAN-No. 4000896184538

239,- €  
net

## Couple de desserrage maximal : 102 Nm

- Pour serrage contrôlé à la main à des couples de serrage > 270 Nm
- Niveau de puissance acoustique (avec pression de service) : 98 db(A) Lp W
- Niveau de pression acoustique (avec pression de service) : 91 db(A) Lp A
- Accélération de vibration : 4,53 m/s<sup>2</sup>
- Tours/min : 400
- Quantité d'air nécessaire : 113 l/min
- Poids : 1,28 kg
- Longueur : 280 mm

1/2"



12.5 1/2"

### Système de frappe

9022SR-1  
EAN-No. 4000896170593

246,- €  
net

## Couple de desserrage maximal : 120 Nm

- Pour serrage contrôlé à la main à des couples de serrage > 400 Nm
- Niveau de puissance acoustique (avec pression de service) : 102,2 db(A) Lp W
- Niveau de pression acoustique (avec pression de service) : 91,2 db(A) Lp A
- Accélération de vibration : 4,87 m/s<sup>2</sup>
- Tours/min : 200
- Quantité d'air nécessaire : 107,6 l/min
- Poids : 1,55 kg
- Longueur : 285 mm

1/2"



12.5 1/2"

### Gâchette à 360°

9022-360  
EAN-No. 4000896209781

252,- €  
net



### Micro-meuleuse

- Puissance : 190 watts
- Mandrin : 3 mm
- Tours/min : 60000



Longue durée de vie grâce aux lamelles en Kevlar !

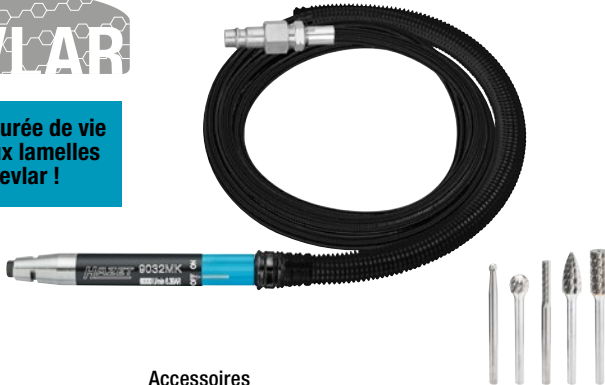

**9032MK**  
EAN-No. 4000896248346

**121,20 €\***  
net

#### Accessoires

HAZET No.	Jeu de fraises sur tiges en métal dur	EAN-No. 4000896+	€* net
9032-03/5	3 mm (5 pièces)	222483	94,60

### Micro-meuleuse coudée

- Puissance : 186,4 watts
- Mandrin : 3 mm
- Tours/min : 70 000



Longue durée de vie grâce aux lamelles en Kevlar !



**9032M-53**  
EAN-No. 4000896246205

**222,- €\***  
net

#### Accessoires

HAZET No.	Jeu de fraises sur tiges en métal dur	EAN-No. 4000896+	€* net
9032-03/5	3 mm (5 pièces)	222483	94,60

### Mini-meuleuse

- Puissance : 224 watts
- Mandrin de 6 mm avec adaptateur de 3 mm pour l'intégration des deux dimensions de meule
- Tours/min : 30000

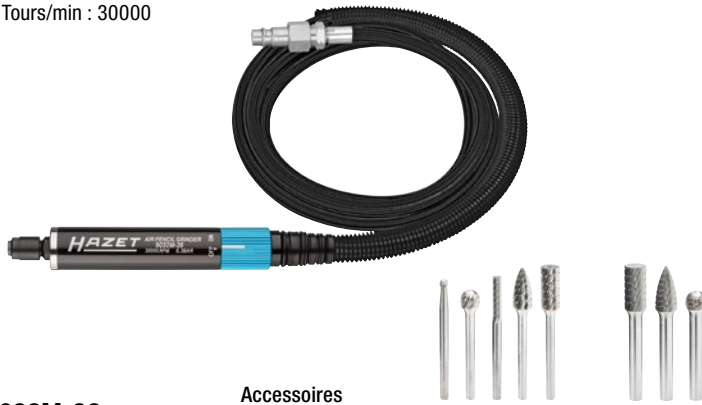

**9032M-36**  
EAN-No. 4000896209606

**172,- €\***  
net

#### Accessoires

HAZET No.	Jeu de fraises sur tiges en métal dur	EAN-No. 4000896+	€* net
9032-03/5	3 mm (5 pièces)	222483	94,60
9032-06/3	6 mm (3 pièces)	222667	86,60

### Crayon graveur

- Puissance : 186,4 watts
- Marquage précis et durable (protection antivol, date de montage, etc.) de pièces (jusqu'à HRC55) · métaux · pierre · céramique · matières plastiques
- Tours/min : 13 000

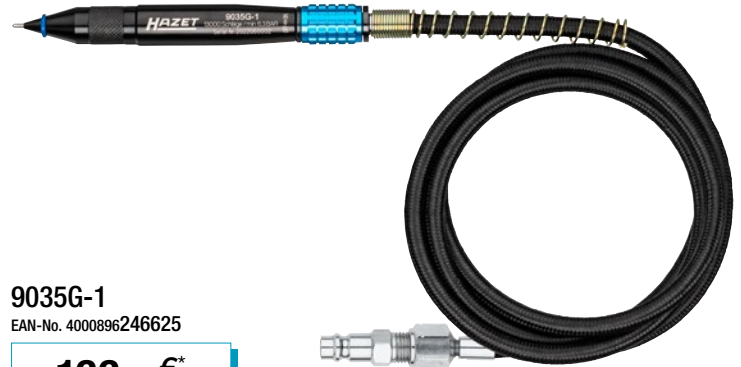

**9035G-1**  
EAN-No. 4000896246625

**166,- €\***  
net

### Meuleuse droite

- Puissance : 224 watts
- Appareil léger et maniable qui convient parfaitement pour les travaux de ponçage, de lustrage, de polissage et d'ébavurage
- Tours/min : 2 000 – 25 000



**9032N-1**  
EAN-No. 4000896189359

**127,80 €\***  
net

### Meuleuse coudée

- Puissance : 224 watts
- Meulage, lustrage, polissage et ébavurage, en particulier aux endroits difficilement accessibles
- Réglage progressif de la vitesse de rotation avec roue de réglage sur la partie supérieure de l'appareil
- Mandrin : 6 mm
- Tours/min : 2 000 – 20 000



**9032N-5**  
EAN-No. 4000896198788

**155,- €\***  
net

## Ponceuse à bande

- Puissance : 417,6 watts
- Avec tournevis coudé pour l'ajustement précis de la bande et le réglage angulaire sur la poignée
- Tours/min : 19000



9033N-4  
EAN-No. 4000896210183

Bandes abrasives



**203,-** €\*  
net



HAZET No.	Pièces de rechange		EAN-No. 4000896 +	€* net
9033-480/10	Jeu de bandes abrasives, grain 80	10	139101	16,70
9033-4100/10	Jeu de bandes abrasives, grain 100	10	139118	16,70
9033-4120/10	Jeu de bandes abrasives, grain 120	10	139125	16,70

## Meuleuse d'angle

- Puissance : 671 watts
- Pour les disques de 0,8–6 mm d'épaisseur
- Tours/min : 12000



9033N-7  
EAN-No. 4000896205547

**275,-** €\*  
net



HAZET No.	Pièces de rechange		EAN-No. 4000896 +	€* net
9233-010/5	Jeu de disques à tronçonner (125x1x22,23 mm)	5	219063	8,70
9233-010/25	Jeu de disques à tronçonner (125x1x22,23 mm)	25	219070	36,70
9233-011/10	Jeu de meules à ébarber (125x6x22,23 mm)	10	219087	26,20

## Meuleuse angulaire

- Puissance : 700 watts
- Tours/min : 14000



9033P-8  
EAN-No. 4000896190515

**289,-** €\*  
net



HAZET No.	Pièces de rechange		EAN-No. 4000896 +	€* net
9033P-08/5	Jeu de disques à tronçonner	5	201549	17,30
9033P-08/25	Jeu de disques à tronçonner	25	201402	66,20

## Tronçonneuse

- Puissance : 522 watts
- Pour disques à tronçonner de 76 x 2,1 x 10 mm
- Avec 1 disque à tronçonner
- Tours/min : 2000–18000



9033-10  
EAN-No. 4000896196371

**149,70** €\*  
net



HAZET No.	Pièce de rechange		EAN-No. 4000896 +	€* net
9033-010/5	Jeu de disques à tronçonner	5	199969	27,-

## Ponçuses excentriques

- Puissance : 375 watts
- Aspiration de la poussière
- Tuyau d'aspiration (2,0 m) et collecteur inclus
- Plateau de ponçage à 15 trous, Ø150 mm avec fixation auto-agrippante
- Quantité d'air nécessaire : 57 l/min
- Poids : 0,9 kg
- Longueur : 231 mm



9033-2  
EAN-No. 4000896156337

**277,-** €\*  
net



HAZET No.	Pièces de rechange		EAN-No. 4000896 +	€* net
9033-180/10	Jeu de feuilles abrasives, grain 80	10	139330	15,60
9033-1100/10	Jeu de feuilles abrasives, grain 100	10	139347	13,40
9033-1120/10	Jeu de feuilles abrasives, grain 120	10	139354	14,90
9033-1150/10	Jeu de feuilles abrasives, grain 150	10	139361	14,90
9033-020	Plateau de ponçage à 15 trous, Ø150 mm avec filetage de 5/16"	10	156351	61,20

### Mini-polisseuse

- Puissance : 224 watts
- Boîte de vitesse multi-roulements extrêmement résistante avec une durée de vie 2,5 fois plus longue que les boîtes de vitesse disponibles dans le commerce
- Plateau de ponçage : Ø 50 mm



9033M-9  
EAN-No. 4000896227235

**180,- €\***  
net

### Mini-ponceuse à disque, coudée

- Puissance : 224 watts
- Boîte de vitesse multi-roulements extrêmement résistante avec une durée de vie 2,5 fois plus longue que les boîtes de vitesse disponibles dans le commerce
- Système de changement rapide Roloc® : combinaison avec de nombreux milieux abrasifs différents
- Plateau de ponçage : Ø 50 mm
- Poids : 0,44 kg
- Longueur : 133 mm



9033M-11  
EAN-No. 4000896227129

**162,- €\***  
net



### Jeu de brosses à poncer

- Pour dérouiller, décaper, enlever les restes de colle et de produit d'étanchéité ainsi que pour nettoyer les surfaces métalliques et les cordons de soudure en utilisant différents milieux abrasifs
- Le système de changement rapide Roloc® permet de remplacer rapidement et simplement les embouts abrasifs sans le moindre outil supplémentaire



9033-11/17  
EAN-No. 4000896222575

**212,- €\***  
net



**17 pièces**

- Niveau de puissance acoustique (avec pression de service) : 86 db(A) Lp W
- Niveau de pression acoustique (avec pression de service) : 75 db(A) Lp A
- Accélération de vibration : 3,11 m/s<sup>2</sup>
- Tours/min : 15000
- Quantité d'air nécessaire : 79 l/min
- Poids : 0,54 kg
- Longueur : 112 mm
- Hauteur : 152 mm

17



HAZET No.	Pièces de rechange	Quantité	EAN-No. 4000896 +	€* net
9033-11-015	① Plateau pour brosse à poncer 1/4" UNC Roloc®, Ø 50 mm	1	222841	13,50
9033-11-020/4	② Jeu de disques abrasifs, Ø 50,8 mm Roloc®, variante dure	4	222834	23,20
9033-11-030/4	③ Jeu de disques abrasifs, Ø 50,8 mm Roloc®, variante souple	4	222728	20,70
9033-11-036/2	④ Jeu de brosses à poncer de rechange, violettes, Ø 50 mm Roloc®, grain : 36	2	222872	38,90
9033-11-050/2	⑤ Jeu de brosses à poncer de rechange, vertes, Ø 50 mm Roloc®, grain : 50	2	222865	30,60
9033-11-0120/2	⑥ Jeu de brosses à poncer de rechange, blanches, Ø 50 mm Roloc®, grain : 120	2	222858	40,-

### Jeu de mini-ponceuse excentrique

- Puissance : 238 watts
- Fixation auto-agrippante
- Tours/min : 15000

- **Jeu de 36 pièces, contenu :**
  - 1 ponceuse excentrique
  - 1 plateau de ponçage 50 mm (2")
  - 1 plateau de ponçage 75 mm (3")
  - 10 feuilles abrasives de grain 320
  - 10 feuilles abrasives de grain 400
  - 10 feuilles abrasives de grain 600
  - 1 clé d'ajustage
  - 1 fixation auto-agrippante
  - 1 raccord d'air 9000-010



9033N-5  
EAN-No. 4000896205585

**222,- €\***  
net

### Jeu de ponceuses-polisseuses

- Puissance : 238 watts
- Tours/min : 3200

- **Jeu de 6 pièces, contenu :**
  - 1 ponceuse-polisseuse
  - 1 feuille abrasive voie humide, Ø 75 mm
  - 1 éponge de polissage dure (jaune)
  - 1 éponge de polissage souple (blanche)
  - 1 peau de mouton
  - 1 clé d'ajustage



9033N-9  
EAN-No. 4000896205561

**222,- €\***  
net

## Jeu de burins à vibration

- Applications à vibration pour les vis bloquées par la rouille
- Fréquence de frappe réglable sur 9 niveaux, jusqu'à 2600 coups/min
- Mandrin à serrage rapide inclus
- Longueur : 211 mm
- Hauteur : 189 mm



### 9035V/5

EAN-No. 4000896213368

**316,-** €\*  
net

HAZET No.	Pièces de rechange	■	EAN-No. 4000896 +	€* net
9035V-01	Burin à vibration semi-rond	1	214181	27,30
9035V-02	Burin à vibration rond	1	214174	27,30
9035V-03	Burin à vibration	1	214167	33,70
9035V-04	Burin à vibration	1	214150	33,70

## Autres burins à vibration

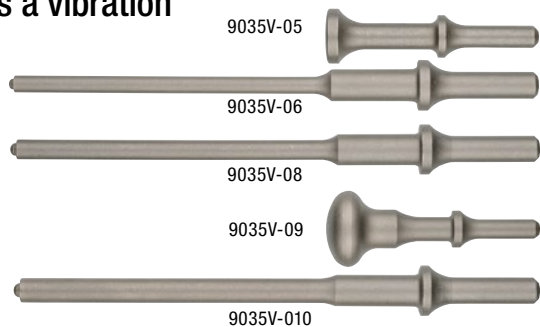

## Scie sabre

- Étrier d'appui ajustable en hauteur permettant de couper les tôles doubles
- Outil à la performance augmentée avec une réduction au niveau du poids, de la consommation d'air, du bruit et des vibrations
- Direction de la sortie d'air réglable
- Appropriée au coupage de petits rayons
- Capacité de coupe dans l'aluminium : 4 mm
- Capacité de coupe dans la tôle d'acier : 3 mm
- Courses/min : 9500
- Grâce à l'intégration de limes (comprises dans la livraison), convient particulièrement au nettoyage de gaines de capteur, etc.



### 9034P-2

EAN-No. 4000896218288

**228,-** €\*  
net

HAZET No.	Désignation	■	EAN-No. 4000896 +	€* net
9034P-R/5	Lames de scie réciproque, denture inclinée, longueur : 153 mm	5	218318	30,30
9034P-050/5	Jeu de limes, longueur : 153 mm	5	218349	29,90
9034P-018/5	Lames de scie, 93 mm, 18 dents	5	225958	19,90
9034P-024/5	Lames de scie, 93 mm, 24 dents	5	225965	19,90
9034P-032/5	Lames de scie, 93 mm, 32 dents	5	225989	19,90

5

## Jeu de marteaux burineurs

- Séparation des tôles de carrosserie par air comprimé et utilisation dans l'industrie
- Fréquence de frappe réglable sur 9 niveaux, jusqu'à 2600 coups/min
- Mandrin à serrage rapide inclus
- Longueur : 211 mm
- Hauteur : 189 mm



### 9035H/6

EAN-No. 4000896214655

**246,-** €\*  
net

HAZET No.	Pièces de rechange	■	EAN-No. 4000896 +	€* net
9035H-01	Burin plat	1	214136	14,40
9035H-02	Burin pour séparation de tôle	1	213924	14,40
9035H-03	Burin pointu	1	214198	14,40
9035H-04	Burin de sectionnement à rivets	1	214143	14,40
9035H-05	Burin de sectionnement à courbe	1	214525	14,40

6

11

## Mini-dérailleur à aiguilles

- Avec coulisseau à aiguille réglable
- Nettoyage en douceur des pièces encrassées / rouillées, en particulier pour le nettoyage des systèmes de frein, etc.
- La forme de stick étroite (28 mm) / courte et les aiguilles libres permettent également d'atteindre les zones angulaires
- L'échappement d'air peut être réglée de 360°
- 13 aiguilles fines en acier inoxydable (∅1,3 mm) permettant un traitement sans endommagement et une structure de surface extra fine
- Convient pour le travail de l'acier inoxydable
- 3000 coups/min
- Levier de déclenchement de sécurité
- Puissance réglable en continu
- Entrée du raccord d'air : filetage intérieur 12,91 mm (1/4")
- Raccord : taille nominale de 7,2 (inclus)
- Niveau de puissance acoustique (à la pression de service) : 98,8 db(A) Lp W
- Accélération de vibration : 6,90 m/s<sup>2</sup>
- Poignée isolée contre le froid
- Longueur : 235,6 mm
- Niveau de pression acoustique (à la pression de service) : 87,9 dB(A) Lp A
- Quantité d'air nécessaire l/min : 48,1 l/min



**NOUVEAU !**

Avec échappement d'air réglable de 360°

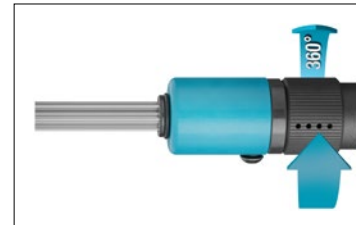

Le coulisseau à aiguille réglable avec guidage d'aiguille intégré garantie de longues durées de vie

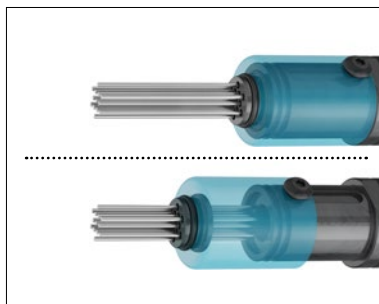

9035M-6  
EAN-No. 4000896258109

**247,- €\***  
net

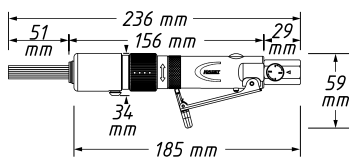

HAZET No.	Désignation	■	EAN-No. 4000896+	€* net
9035M-050	Aiguilles de recharge pour mini-dérailleur à aiguilles 9035M-6, ∅ 1,3 mm	13	233205	46,20

## Dérailleur à aiguilles

- Élimination avec précision, entre autres, de la rouille
- Forme pistolet
- Exploitation optimale des aiguilles grâce au couvercle ajustable
- Boîtier en 2 parties facilitant la maintenance
- 19 aiguilles, ∅ 3 mm
- 3 200 coups/min
- Longueur : 321 mm

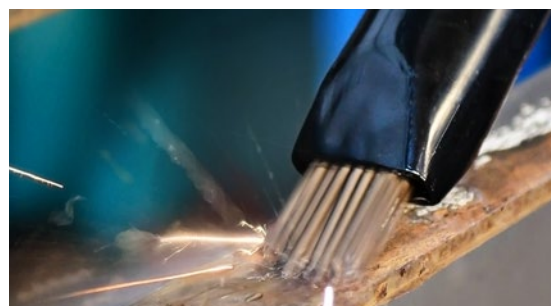

9035-5  
EAN-No. 4000896132355

**329,- €\***  
net

HAZET No.	Désignation	■	EAN-No. 4000896+	€* net
9035-050	Aiguilles de recharge pour dérailleur à aiguilles 9035-5, ∅ 3 mm	19	139385	25,90

## Pistolet pour rivetage aveugle

- Pneumatique / hydraulique
- Approprié aux tailles de rivet suivantes :
  - Rivets en aluminium : 2,4–4,8 mm
  - Rivets en acier : 2,4–4,8 mm
  - Rivets en acier inoxydable : 2,4–3,2 mm
- 4 embouchures (une prémontée) : 2,4 · 3,2 · 4 · 4,8 mm
- Longueur : 270 mm



9037SPC  
EAN-No. 4000896150168

**184,- €\***  
net

Informations détaillées



## Pistolet aspirant et soufflant réversible

- Aspiration de saletés dans le sac à poussières ainsi que soufflage de surfaces
- Sac à poussières avec déflecteur à garniture spéciale pour éviter l'endommagement du sac par ex. par des copeaux de métal, en empêchant l'impact direct des copeaux à pleine vitesse
- Commutation à une seule main
- Boîtier métallique
- Niveau de vide : 7,5 mmHg



### Accessoires inclus



HAZET No.	Pièces de rechange	■	EAN-No. 4000896+	€* net
9043N-10-07/2	Jeu de sac à poussière	2	202607	13,40
9043N-10-08/2	Jeu de sac à poussière fine	2	222827	13,40



9043N-10  
EAN-No. 4000896198382

**85,60 €\***  
net

## Jeu de pistolets de nettoyage

- Nettoyage efficace, puissant et sans solvant p. ex. de systèmes de refroidissement avec buse de nettoyage du système échelonnée
- Nettoyage sans utilisation de produits chimiques ou de solvants agressifs
- Cardan au niveau du raccordement d'eau pour éviter l'enchevêtrement de tuyau
- Régulation indépendante et en continu de l'alimentation en eau et en air comprimé
- Champ de température -10 / +40 °C
- Contenu :
  - Variantes de raccordement d'eau : raccord de 13 mm (1/2") pour accouplement d'eau (compatible avec le système Gardena) ou filetage de tuyau GHT de 20 mm (3/4")
  - Buse de nettoyage du système échelonnée
  - Buse de lavage à jet



9048P-2/3  
EAN-No. 4000896234608

**73,30 €\***  
net

## Pistolet de carrosserie

- Pour la protection du dessous de caisse et le cachetage des cavités
- Approprié aux liquides aqueux et huileux
- Tuyau d'aspiration en métal, buse et tuyau de cavité inclus
- Champ de température : -10 °C – 80 °C
- Pression de service max. : 16 bar
- Longueur : 251 mm



9042P-4  
EAN-No. 4000896209613

**57,30 €\***  
net

## Pistolet de soufflage, long



9040LG-3/2  
EAN-No. 4000896206339

**86,20 €\***  
net

## Buses pour pistolet de soufflage long :

### Buse Venturi

- Augmentation du débit de sortie d'air de 100 % grâce à l'effet Venturi
- Pour 9040-4 et 9040 LG-3/2

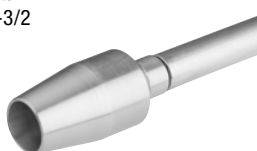

9040LG-3-01  
EAN-No. 4000896241514

**22,80 €\***  
net

### Buse à jet latéral 90°

- La buse permet un soufflage latéral, p. ex. pour un nettoyage des radiateurs à ailettes et d'autres zones difficiles d'accès
- Pour 9040-4 et 9040 LG-3/2



9040LG-3-02  
EAN-No. 4000896241521

**22,80 €\***  
net

## Pistolet de soufflage Turbo

- Nettoyage des surfaces encrassées par ex. surfaces de rembourrage, saleté des passages de roue, tapis de sol avec poils d'animaux ainsi que pour la préparation de véhicules, le nettoyage de jantes et de pièces à l'air comprimé et comme travail de nettoyage préparatoire pour le montage / démontage de pièces
- La buse tourbillonnante génère une forte impulsion d'air pour nettoyer même les saletés tenaces
- Utilisation sur les machines, les véhicules, dans les ateliers, pour le travail du bois, dans les ateliers de bricolage
- Exécution extrêmement pratique
- Entrée du raccord d'air : filetage intérieur 12,91 mm (1/4")
- Raccord : taille nominale de 7,2 (inclus)
- Diamètre du tuyau (recommandé) : 10 mm
- Pression max. : 12 bar
- Niveau de pression acoustique (à la pression de service) : 91 dB(A) Lp A
- Pression de puissance acoustique (à la pression de service) : 102 dB(A) Lp W
- Quantité d'air nécessaire : 80 l/min (à la pression de service)
- Longueur : 150 mm



Le boîtier en plastique protège contre les rayures



9040T-1

EAN-No. 4000896252626

44,40 €  
net



**Extrêmement efficace grâce à l'impact d'air tourbillonnant !**

## Buse standard

- Tube coudé : Ø 8 mm, 100 mm
- Champ de température : -10 °C à 80 °C
- Pression de service max. : 16 bar
- Longueur : 247 mm



9040P-1

EAN-No. 4000896209545

16,80 €  
net

## Buse longue

- Tube droit : Ø 8 mm, 300 mm
- Champ de température : -10 °C à 80 °C
- Pression de service max. : 16 bar
- Longueur : 420 mm



9040P-2

EAN-No. 4000896209552

29,90 €  
net

## Buse silencieuse

- Tube coudé : Ø 8 mm, 100 mm
- Non bloquant
- Champ de température : -10 °C à 80 °C
- Pression de service max. : 12 bar
- Longueur : 255 mm

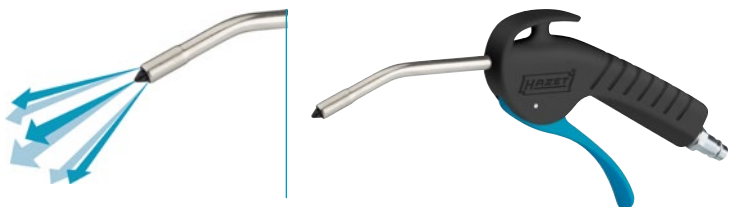

9040P-3

EAN-No. 4000896209644

29,90 €  
net

## Buse Venturi

- Tube coudé : Ø 8 mm, 100 mm
- 100 % de quantité d'air en plus grâce à la buse Venturi
- Champ de température : -10 °C à 80 °C
- Pression de service max. : 16 bar
- Longueur : 265 mm

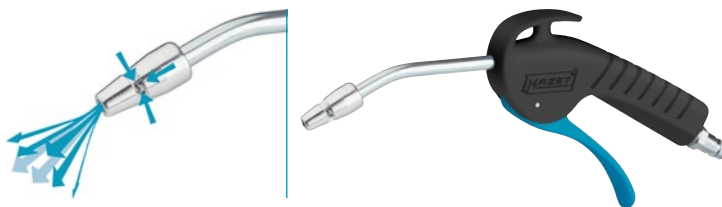

9040P-4

EAN-No. 4000896209569

29,90 €  
net

## Buse plate large

- Grande puissance de soufflage
- Non bloquant
- Champ de température : -10 °C à 80 °C
- Pression de service max. : 8 bar
- Longueur : 203 mm

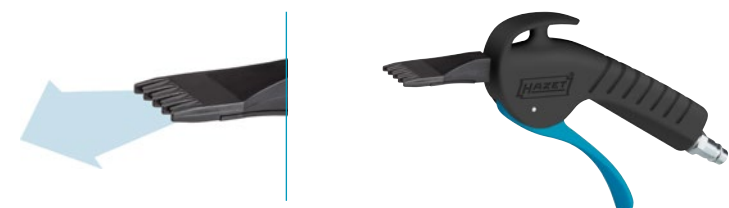

9040P-5

EAN-No. 4000896209576

29,90 €  
net

## Pistolet de soufflage à 2 voies avec buse interchangeable

- Raccord d'air au choix à la tête ou à la poignée
- Buses interchangeables :
  - Buse courte pour les endroits étroits
  - Buse longue (112 mm) avec pointe de sécurité (protection contre rayures)
- Pression de service max. : 10 bar



9040-4

EAN-No. 4000896176236

25,40 €  
net

## Enrouleur de tuyau ouvert

- Permet un contrôle visuel du tuyau
- L'enrouleur de tuyau automatique permet de l'ordre dans l'atelier – pas de tuyau encombrant au sol, et donc réduction du risque d'accidents
- Construction ouverte pour empêcher l'accumulation de saleté
- Pour outils pneumatiques
- Diamètre intérieur du tuyau : 10 mm
- Longueur de tuyau : 20 m
- Pression de service max. : 12 bar
- Rappel à ressort avec supports de verrouillage à cliquet
- Avec base pivotante robuste
- Entrée à roulement intégrée
- Tuyau en polymère hybride, noir
- Longueur de tuyau de raccordement : 1 m
- Raccord d'air : filetage extérieur 16,41 mm (3/8")
- Avec raccord d'alimentation en air allemand pour entrée d'air 9000-015 (voir page 41)
- Utilisable avec accouplement de sécurité HAZET 9000-061
- Montage via étrier métallique ou base pivotante (inclus)
- Poids : 11,68 kg



**Exécution en acier robuste avec glissière à roulement !**

Plage de pivotement : 180°

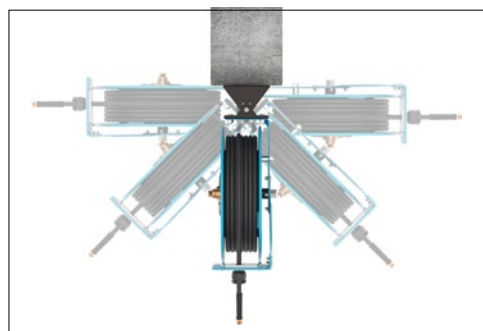

Construction en acier solide



9040 OS-10

EAN-No. 4000896252602

**222,- €\***  
net

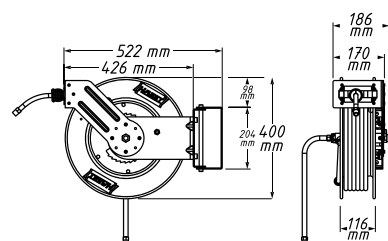

## Enrouleur de tuyau

- Pour air comprimé ou eau
- Pression de service max. : 20 bar
- Champ de température : -40 °C à 60 °C
- Longueur de tuyau : 15 m
- Longueur de tuyau de raccordement : 0,9 m
- Enroulement propre grâce au guidage automatique
- Enroulement freiné empêchant les risques d'accident
- Dimensions : 459 x 378 x 205 mm



**Diamètre intérieur du tuyau : Ø 10 mm**

- Filetage extérieur : 16,41 mm 3/8"

9040N-10

EAN-No. 4000896206445

**174,- €\***  
net



**Diamètre intérieur du tuyau : Ø 13 mm**

- Filetage extérieur : 20,96 mm 1/2"

9040N-13

EAN-No. 4000896214648

**206,- €\***  
net



## Enrouleur de câble

- Disjoncteur de protection compris
- Approprié uniquement pour l'usage intérieur
- 230 V CA
- Câble : H07RN-F 3 x 2,5 mm<sup>2</sup>
- Longueur de câble : 20 m
- Longueur du câble de raccordement : 1,5 m
- Enroulement propre grâce au guidage automatique
- Enroulement freiné empêchant les risques d'accident



9040D-2.5

EAN-No. 4000896214631

**248,- €\***  
net



## Tuyau en spirale

- Tuyau souple en polyuréthane très flexible
- Cardan 360° sur les pièces de raccord
- Champ de température : -20 °C à 60 °C
- Longueur de tuyau : 7,62 m
- Pression de service : 10 bar



HAZET No.	Diamètre intérieur de tuyau	EAN-No. 4000896+	€* net
9040-7	Ø 6,35 mm	153404	48,40
9040S-10	Ø 10 mm	212361	65,-





**Press à graisse**

- Capacité de remplissage : 400 ml

**9042N-1**

EAN-No. 4000896176472

**110,- €\***  
net



**Mini-presse à graisse**

- Capacité de remplissage : 80 g

**2162M**

EAN-No. 4000896185634

**22,60 €\***  
net



**Graisse de haute performance**

- Coussin de graisse : 60 ml

**Made in Germany**

**9300N-60**

EAN-No. 4000896203406

**9,90 €\***  
net



**Mini lubrificateur**

- Capacité de remplissage : 28 ml

**9070N-1**

EAN-No. 4000896206407

**15,50 €\***  
net



**Huile spéciale pneumatique**

- Capacité de remplissage : 100 ml

**Made in Germany**

**9400-100**

EAN-No. 4000896191390

**7,90 €\***  
net



- Capacité de remplissage : 1 000 ml

**Made in Germany**

**9400-1000**

EAN-No. 4000896191406

**18,80 €\***  
net

**Raccordement rapide d'air comprimé**

- Extrêmement résistant avec une longue durée de vie
- Pour le raccord d'air comprimé sur des outils pneumatiques
- Filetage intérieur 16,41 mm / 3/8"
- Utilisation d'une seule main – Manipulation simple également avec des gants
- Matière : acier, nickelé
- Champ de travail : 0 – 15 bar

**Raccord rapide 5 en 1 entièrement métallique**



**NOUVEAU !**

l mm	∅ mm
54.5	24



- Pour raccord d'alimentation en air :
  - Allemagne (standard), Autriche, Slovénie, Hongrie, Chine, Inde, Portugal, Pologne, Roumanie, Turquie NW7,2 type Rectus correspond à HAZET raccord 9000-010/3
  - Belgique, France, Pays-Bas, Suisse, NW5,5 (type Aro / Orion / Milton A-Style) correspond à HAZET raccord 9000-011/3
  - Pays arabes, Italie, Espagne HAZET raccord 9000-012
  - Israël / États-Unis correspond à HAZET raccord 9000-013
  - Lincoln (US Automotive Lubrication System)

**9001-061**  
EAN-No. 4000896258468

**15,50 €\***  
net

**Accouplement de sécurité**

- Pour raccord d'air 7,3 mm
- Champ de travail : 0 – 20 bar
- Filetage du raccord d'air (filetage intérieur) : 16,41 mm 3/8"
- Approprié à l'enrouleur de tuyau 9040N-10



**9000-061**  
EAN-No. 4000896195299

**37,70 €\***  
net

**Accouplement de sécurité**

- Pour raccord d'air 10 mm
- Champ de travail : 0 – 50 bar
- Filetage du raccord d'air (filetage intérieur) : 20,95 mm 1/2"
- Approprié à l'enrouleur de tuyau 9040N-13



**9000-062**  
EAN-No. 4000896218936

**47,70 €\***  
net

**Cardan**

- Avec réducteur progressif du passage d'air
- Régulation du passage d'air à l'aide de la roue de réglage
- Cardan orientable à 360° sur 2 axes
- Pression maximale : 16 bar
- Entrée du raccord d'air : filetage intérieur 12,91 mm 1/4"
- Sortie du raccord d'air : filetage extérieur : 12,91 mm 1/4"



**9000-040**  
EAN-No. 4000896195350

**46,60 €\***  
net

**Cardan**

- Cardan orientable à 360° sur 2 axes
- Pression maximale : 16 bar
- Entrée du raccord d'air : filetage intérieur 12,91 mm 1/4"
- Sortie du raccord d'air : filetage extérieur 12,91 mm 1/4"



**9000-041**  
EAN-No. 4000896204441

**18,80 €\***  
net

**Réducteur d'air comprimé**

- Réduction de la pression de service pour protéger les appareils pneumatiques de grande valeur
- Pression d'entrée max. : 10 bar
- Pression de sortie : 6,3 bar
- Entrée du raccord d'air : filetage intérieur 12,91 mm 1/4"
- Sortie du raccord d'air : filetage extérieur : 12,91 mm 1/4"



**9000-080**  
EAN-No. 4000896214709

**56,70 €\***  
net

**Raccord d'air**

- Pour le raccord de nos enrouleurs de tuyau avec raccordement fileté (extérieur) de 16,41 mm (3/8") sur les accouplements à air comprimé de type 1
- Filetage intérieur 16,41 mm (3/8")
- Pour raccord d'alimentation en air :
  - Allemagne (standard), Autriche, Slovénie, Hongrie, Chine, Inde, Portugal, Pologne, Roumanie, Turquie NW7,2 type Rectus correspond à HAZET raccord 9000-010/3



**9000-015**  
EAN-No. 4000896253258

**5,50 €\***  
net

**NOUVEAU !**

**SYSTÈME À BATTERIE RECHARGEABLE  
HAZET APPROPRIÉ À TOUS LES APPAREILS !**
**Batterie rechargeable Li-Ion de rechange**

18 V · 2,5 Ah · temps de charge : 35 min

9212-02

EAN-No. 4000896213788

**82,80 €\***  
net

18 V · 5 Ah · temps de charge : 80 min

9212-05

EAN-No. 4000896210367

**131,40 €\***  
net

**Chargeur rapide**

9212-03

EAN-No. 4000896204823

**90,- €\***  
net

**Jeu de clés à chocs sans fil 1/2", 18 V  
couple de desserrage maximal : 260 Nm**

 12<sup>5</sup> 1/2 3

- Éclairage de la zone de travail avant même le mouvement de la sortie
- Outil extrêmement maniable
- Exécution légère
- Couple de serrage recommandé : 200 Nm



- Jeu de 3 pièces dans un sac en textile :
  - 1 clé à chocs sans fil
  - 1 chargeur rapide
  - 1 batterie rechargeable Li-Ion 18 V, 2,5 Ah (35 minutes)



HAZET No.	Désignation	EAN-No. 4000896+	€* net
9212SPC-010	Appareil de base (sans batterie rechargeable, sans chargeur)	214273	155,-
9212SPC-1/4	Jeu de 4 pièces : 1 appareil de base, 1 chargeur, 2 batteries rechargeables Li-Ion 2,5 Ah	214259	318,-

**9212SPC-1**  
EAN-No. 4000896212439

**236,- €\***  
net

**Jeu de mini-clés à chocs sans fil 1/2", 18 V  
couple de desserrage maximal : 270 Nm**

 12<sup>5</sup> 1/2 3

- Couple de serrage recommandé : 220 Nm
- Moteur à courant continu sans balai (BLDC)
- Trois niveaux au choix pour le serrage :
  - 1er niveau 100 Nm à 0 – 700 tr/min (0 – 1200 coups/min)
  - 2e niveau 190 Nm à 0 – 1600 tr/min (0 – 2000 coups/min)
  - 3e niveau 220 Nm à 0 – 2500 tr/min (0 – 3200 coups/min)



- Jeu de 3 pièces dans un sac en textile :
  - 1 clé à chocs sans fil
  - 1 chargeur rapide
  - 1 batterie rechargeable Li-Ion 18 V, 2,5 Ah (35 minutes)



HAZET No.	Désignation	EAN-No. 4000896+	€* net
9212M-010	Appareil de base (sans batterie rechargeable, sans chargeur)	214280	226,-
9212M-1/4	Jeu de 4 pièces : 1 appareil de base, 1 chargeur, 2 batteries rechargeables Li-Ion 2,5 Ah	214266	414,-

**9212M-1**  
EAN-No. 4000896212446

**344,- €\***  
net

### Jeu de clés à chocs sans fil 1/2", 18 V couple de desserrage maximal : 700 Nm

- Couple de serrage recommandé : 500 Nm
- Moteur à courant continu sans balai (BLDC)
- Trois niveaux au choix pour le serrage :
  - 1er niveau 80 Nm à 0 – 600 tr/min (0 – 1200 coups/min)
  - 2e niveau 300 Nm à 0 – 1400 tr/min (0 – 2500 coups/min)
  - 3e niveau 500 Nm à 0 – 2000 tr/min (0 – 3400 coups/min)



HAZET No.	Désignation	EAN-No. 4000896 +	€* net
9212-010	Appareil de base (sans batterie rechargeable, sans chargeur)	221790	427,-
9212-3LB/4	Jeu de 4 pièces : clé à chocs sans fil 18 V, 1 chargeur, 2 batteries rechargeables Li-Ion 5,0 Ah dans L-Boxx	244171	777,-

12S 1/2 3

1/2"



- Jeu de 3 pièces dans un coffre L-Boxx :

- 1 clé à chocs sans fil
- 1 chargeur rapide
- 1 batterie rechargeable Li-Ion 18 V, 5 Ah (80 minutes)

9212-3LB/3

EAN-No. 4000896244164

666,- €\* net

### Jeu de clés à chocs sans fil 1/2", 18 V couple de desserrage maximal : 1400 Nm

- Couple de serrage maximal : 1000 Nm
- Moteur à courant continu sans balai (BLDC)
- Trois niveaux au choix pour le serrage :
  - 1er niveau 180 Nm à 0 – 400 tr/min (0 – 800 coups/min)
  - 2e niveau 400 Nm à 0 – 800 tr/min (0 – 1600 coups/min)
  - 3e niveau 1000 Nm à 0 – 1800 tr/min (0 – 2200 coups/min)



HAZET No.	Désignation	EAN-No. 4000896 +	€* net
9212-1000	Appareil de base (sans batterie rechargeable, sans chargeur)	222711	555,-
9212-1000LB/4	Jeu de 4 pièces : 1 appareil de base, 1 chargeur, 2 batteries rechargeables Li-Ion 5,0 Ah dans L-Boxx	249909	888,-

12S 1/2 3

1/2"



- Jeu de 3 pièces dans un coffre L-Boxx :

- 1 clé à chocs sans fil
- 1 chargeur rapide
- 1 batterie rechargeable Li-Ion 18 V, 5 Ah (80 minutes)

9212-1000LB/3

EAN-No. 4000896249848

777,- €\* net

### Jeu de clés à chocs sans fil 3/4", 18 V couple de desserrage maximal : 1400 Nm

- Couple de serrage maximal : 1000 Nm
- Moteur à courant continu sans balai (BLDC)
- Trois niveaux au choix pour le serrage :
  - 1er niveau 180 Nm à 0 – 400 tr/min (0 – 800 coups/min)
  - 2e niveau 400 Nm à 0 – 800 tr/min (0 – 1600 coups/min)
  - 3e niveau 1000 Nm à 0 – 1800 tr/min (0 – 2200 coups/min)



HAZET No.	Désignation	EAN-No. 4000896 +	€* net
9213-1000	Appareil de base (sans batterie rechargeable, sans chargeur)	222698	564,-
9213-1000LB/4	Jeu de 4 pièces : 1 appareil de base, 1 chargeur, 2 batteries rechargeables Li-Ion 5,0 Ah dans L-Boxx	249862	888,-

20 3/4 3

3/4"



- Jeu de 3 pièces dans un coffre L-Boxx :

- 1 clé à chocs sans fil
- 1 chargeur rapide
- 1 batterie rechargeable Li-Ion 18 V, 5 Ah (80 minutes)

9213-1000LB/3

EAN-No. 4000896249886

777,- €\* net

## Jeu de perceuse-visseuse sans fil, 18 V

- Couple de serrage maximal : 60 Nm
- Moteur à courant continu sans balai (BLDC)
- Niveaux de couple de serrage au choix 15 + 1 perçage
- Accélération de vibration vis : 0,8 m/s<sup>2</sup>
- Accélération de vibration forets : 2,3 m/s<sup>2</sup>
- Boîtier de l'outil robuste
- Appropriée au fonctionnement en continu

- **Jeu de 3 pièces dans un sac en textile :**
  - 1 perceuse-visseuse sans fil
  - 1 chargeur rapide
  - 1 batterie rechargeable Li-Ion 18 V, 2,5 Ah (35 minutes)



**Mandrin en métal à serrage rapide sans outils 1-13 mm**

9230-2  
EAN-No. 4000896218370

**373,- €\***  
net



HAZET No.	Désignation	EAN-No. 4000896 +	€* net
9230-010	Appareil de base (sans batterie rechargeable, sans chargeur)	218974	206,-
9230-2/4	Jeu de 4 pièces : 1 perceuse sans fil, 1 chargeur rapide, 2 batteries rechargeables Li-Ion 18 V, 2,5 Ah	218967	434,-

## Jeu de meuleuse d'angle sans fil, 18 V

- Tours/min : 8000
- Moteur à courant continu sans balai
- Deux capots de protection inclus :
  - pour les disques à tronçonner
  - pour les meules à ébarber

- **Jeu de 3 pièces dans le coffret :**
  - 1 meuleuse d'angle sans fil
  - 1 chargeur rapide
  - 1 batterie rechargeable Li-Ion 18 V, 5 Ah (80 minutes)



**Le filet protège le moteur des saletés**

9233-7  
EAN-No. 4000896218325

**506,- €\***  
net



HAZET No.	Désignation	EAN-No. 4000896 +	€* net
9233-010	Appareil de base (sans batterie rechargeable, sans chargeur)	218943	366,-
9233-7/4	Jeu de 4 pièces : 1 meuleuse d'angle sans fil, 1 chargeur rapide, 2 batteries rechargeables Li-Ion 18 V, 5,0 Ah	218950	623,-

## Scie sabre sans fil

- Étrier d'appui ajustable en hauteur permettant de couper les tôles doubles
- Moteur à courant continu sans balai
- Courses/min : 9500
- Performance de coupe bois : 200 mm
- Performance de coupe métal : 20 mm
- Système de changement rapide sans outil de la lame de scie
- Réglage rapide sans outil de l'étrier

- **Jeu de 3 pièces dans un coffre L-Boxx HAZET 136 :**
  - 1 scie sabre sans fil
  - 1 chargeur rapide
  - 1 batterie rechargeable Li-Ion 18 V, 5 Ah (80 minutes)



9234-1  
EAN-No. 4000896234714

**496,- €\***  
net



HAZET No.	Désignation	EAN-No. 4000896 +	€* net
9234-010	Appareil de base scie sabre sans fil (sans batterie rechargeable, chargeur, L-Boxx et garniture)	234707	300,-
9234-1/4	Jeu de 4 pièces : 1 scie sabre sans fil, 1 chargeur rapide, 2 batteries rechargeables Li-Ion 18 V, 5,0 Ah dans L-Boxx	234721	626,-

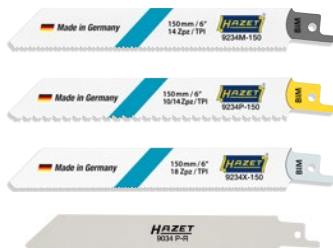

HAZET No.	Avec 5 lames de scie sabre flexibles pour chaque article	Longueur denture mm	EAN-No. 4000896 +	€* net
9234M-150/5	Pour acier et métaux non ferreux de 2 – 8 mm	130	239382	16,60
9234P-150/5	Pour le bois avec des clous et progression plus rapide de la scie dans le métal de 2 – 10 mm	130	239405	19,90
9234P-225/5	Pour le bois avec des clous et progression plus rapide de la scie dans le métal de 2 – 10 mm	205	239412	25,50
9234X-150/5	Pour l'acier et l'acier inoxydable (inox) de 1,5 – 4 mm	130	239597	16,60
9234W-225/5	Pour tous les types de bois, la matière plastique et le placoplâtre 6 – 100 mm	205	239429	19,90
9034P-R/5	Lames pour scie sabre réciproque	132	218318	30,30

### Pulvérisateur à pression préalable

- Pulvérisation de produits nettoyants et désinfectants, dégraissants et lubrifiants
- Capacité utile : 1 l



199N-1  
EAN-No. 4000896189007

**33,- €\***  
net

### Pulvérisateur à mousse à pression préalable

- Trois buses (comprises dans l'étendue de la livraison) permettant de former des mousses liquides et des mousses solides, ainsi que de réaliser différentes durées d'action
- Capacité utile : 0,75 l



199-3  
EAN-No. 4000896207237

**38,80 €\***  
net

### Vaporisateur, rechargeable

- Utilisation avec des sprays multifonctions, p. ex. huile pénétrante, produit dégrissant ainsi que les produits de nettoyage pour les freins
- Buse de projection longue de 155 mm et buse de pulvérisation courte
- Capacité de remplissage : 0,23 l



199-4  
EAN-No. 4000896198429

**61,20 €\***  
net

### Pompe d'aspiration et de pression de haute performance

- Capacité de remplissage : 500 ml



2162-4  
EAN-No. 4000896174850

**30,- €\***  
net

- Capacité de remplissage : 1 l



2162-6  
EAN-No. 4000896174454

**42,- €\***  
net

### Bol magnétique

- Ø 150 mm



197-3  
EAN-No. 4000896158584

**8,90 €\***  
net

### Support magnétique

- Force de traction magnétique : axiale max. 18 kg



197-10  
EAN-No. 4000896254392

**22,20 €\***  
net

### Jeu de boutons magnétiques

- Force de traction magnétique : max. 3 kg
- Contenu : 3 boutons magnétiques



197-11/3  
EAN-No. 4000896255191

**16,60 €\***  
net

### Support magnétique

- Capacité de charge : 10 kg
- Hauteur : 400 mm
- Longueur : 140 mm



9070-10  
EAN-No. 4000896158157

**43,40 €\***  
net

### Gants de travail

- Cuir de chèvre de grande qualité



1987N-3  
EAN-No. 4000896222650

**9,70 €\***  
net



1987N-4  
EAN-No. 4000896203840

**5,40 €\***  
net



1987-5L  
EAN-No. 4000896181735

- En L, XL ou XXL pour chaque paire

**29,70 €\***  
net

1987-5XL  
EAN-No. 4000896181759

1987-5XXL  
EAN-No. 4000896181766



1987-6  
EAN-No. 4000896222643

**12,40 €\***  
net

### Bacs multi-usage

- Capacité de remplissage : 6 l



197N-1  
EAN-No. 4000896198924

**12,70 €\***  
net

- Capacité de remplissage : 16 l



197-2  
EAN-No. 4000896146802

**32,30 €\***  
net

- Capacité de remplissage : 50 l



Made in Germany  
197-50  
EAN-No. 4000896210008

**56,90 €\***  
net

**CAMÉRAS INFRAROUGES HAZET – POUR UNE VUE OPTIMALE !**

- Diagonale d'écran : écran LCD 2,4"
- Résolution de l'écran : 320 x 240 pixels
- Résolution thermique (ou IR) : 160 x 120 pixels
- Champ visuel : 37,2° x 50°
- Plage de mesure de la température : -20 °C – 550 °C (-4 °F à 1 022 °F)
- Durée de vie de la batterie : jusqu'à 8 h
- Dimensions (h x l x p) : 196 x 117 x 59 mm
- Poids : 0,35 kg



Carte SD interchangeable



Alimentation électrique : câble USB (micro USB)



1992-1  
EAN-No. 4000896244270

**555,- €\***  
net



- Diagonale d'écran : écran tactile LCD 3,5"
- Résolution de l'écran : 640 x 480 pixels
- Résolution thermique (ou IR) : 256 x 192 pixels
- Champ visuel : 50° x 37,2°
- Plage de mesure de la température : -20 °C – 400 °C (-4 °F à 752 °F)
- Durée de vie de la batterie : jusqu'à 4 h
- Dimensions (h x l x p) : 138,5 x 85,2 x 23,6 mm
- Poids : 0,22 kg

Informations



**Un plus grand degré de précision grâce à la caméra visuelle : 3 264 x 2 448 pixels (8MP)**

**Zoom numérique : x 4**

**Écran tactile**

**Prise de vidéos**

1992-2  
EAN-No. 4000896249435

**888,- €\***  
net



195N-3  
EAN-No. 4000896256761

**110,- €\***  
net

**Nouveau : Cadre en tubes d'acier solide et robuste avec une épaisseur de matériau de 2,4 mm**

**NOUVEAU !**

**Chariot de visite transformable**

- Haute capacité de charge allant jusqu'à 150 kg (position couchée ou assise)
- 6 roulettes (Ø de 63 mm)
- Chariot et siège de visite « en un »
- Changement rapide et simple d'une fonction à l'autre
- Surface capitonnée, repose-tête bleu HAZET
- Dimensions : position chariot L 1198 x l 440 x H 135 mm, hauteur du siège 420 mm, dimensions du siège 300 x 310 mm



195N-2  
EAN-No. 4000896252169

**110,- €\***  
net

**Planche de visite**

- De forme ergonomique : zone de bras moulée pour une liberté de mouvement optimale
- Roulettes pivotantes avec bande de roulement en caoutchouc, résistante à l'huile et peu bruyant
- Poignée pratique côté pieds
- Six rouleaux en plastique rigide (Ø 70 mm)
- Rangements pratiques pour outils et petites pièces du côté droit et gauche
- Appui-tête souple, capitonné
- Dimensions : L 1 030 x l 480 x h 115 mm

**Tapis de mécanicien**

- Dimensions : 975 x 385 x 30 mm

195-5  
EAN-No. 4000896153718

**44,40 €\***  
net

**Protège-genoux**

- Dimensions : 450 x 210 x 30 mm

195-1  
EAN-No. 4000896121069

**22,20 €\***  
net



## VIDÉO-ENDOSCOPES HAZET AVEC CAMÉRA HD – NIVEAU DE DÉTAIL OPTIMAL !

- ▶ Image claire et plus nette
- ▶ Meilleure vue des détails
- ▶ Meilleure qualité de l'image



### Jeu d'endoscope HD avec caméra frontale et latérale

5

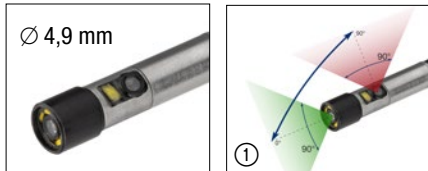

Caméra frontale et latérale

Ø 4,9 mm

Tête de sonde réversible



Jeu de 5 pièces dans un coffret plastique :

- Appareil de base 4812-11G
- Sonde HD 4812-11FS
- Carte SD de 32 Go
- Câble micro-HDMI (A vers D) 1.8 m
- Câble USB-C (A vers C) 1 m

4812-11/5FS  
EAN-No. 4000896249572

833,- €  
net



### Jeu d'endoscope écran tactile HD avec sonde articulée 180°

5

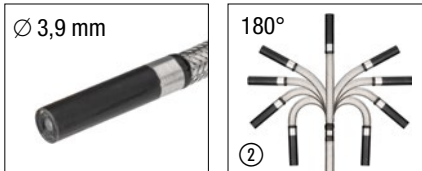

Ø 3,9 mm

Tête de sonde orientable



Jeu de 5 pièces dans

un coffre L-Boxx HAZET 136 :

- Appareil de base 4812-23G
- Sonde HD 4812-23AF
- Carte SD 64 Go avec adaptateur
- Câble micro-HDMI (A vers D) 1,8 m
- Câble USB-C (A vers C) 1 m

Micro intégré

Marquage de détails de photos sur l'écran tactile – création de dossiers

Écran partagé : positionnement côte-à-côte de la prise de vue et de l'image en temps réel

4812-23/5AF  
EAN-No. 4000896249824

2.222,- €  
net



	4812-11/5FS	4812-23/5AF
<b>Sonde de caméra</b>	Sonde semi-flexible Ø 4,9 mm avec caméra double 90° et 180° (voir image ☺)	Sonde Ø 3,9 mm avec caméra frontale orientable jusqu'à 180° (articulation voir image ☺)
<b>Écran</b>	Écran LCD à réflectivité réduite, de 90 mm (3,5")	Écran tactile à réflectivité réduite, adapté à la lumière du soleil, de 127 mm (5")
<b>Zoom</b>	1,5 fois et 2 fois	3 fois
<b>Résolution d'écran</b>	320 x 240 pixels	800 x 480 pixels
<b>Réglage de la luminosité sur 10 niveaux</b>	(5 + 5 Boost)	(5 + 5 Boost)
<b>Source d'énergie</b>	4 x batterie AA alimentation électrique alternative via prise USB-C	Batterie Li-Ion rechargeable. Temps de charge : 3,5 h, durée de fonctionnement : 4 h
<b>Format d'image (jpg)</b>	1920 x 1080 pixels	1920 x 1080 pixels
<b>Format vidéo</b>	MP4, 1920 x 1080 pixels (format MOV) en option avec horodatage	MP4, 1920 x 1080 pixels (format MOV) en option avec filigrane, horodatage et audio
<b>Transfert de données</b>	USB-C (accès au choix à la caméra ou comme lecteur de carte)	USB-C (accès au choix à la caméra ou comme lecteur de carte)
<b>Classe de protection IP (appareil de base)</b>	IP54	IP54
<b>Manipulation</b>	Avec poignée	Position réglable via le socle magnétique – permet une inspection sans les mains
<b>Filetage de trépied</b>	✓	✓
<b>Réflexion de l'image de la caméra</b>	✓	✓
<b>Affichage négatif</b>	✓	✓
<b>Connectivité</b>	Caméra utilisable via HDMI sur l'écran ou USB-C sur le PC	Caméra utilisable via HDMI sur l'écran ou USB-C sur le PC
<b>Logiciel de PC</b>	✓	✓
<b>Poids</b>	370 grammes sans piles	705 grammes
<b>Dimensions (L x l x h)</b>	276 x 123 x 54 mm	162 x 128 x 46 mm

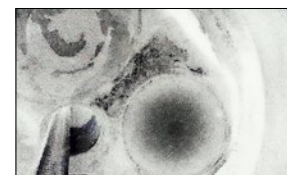

Affichage négatif

\*Prix promotionnels recommandés non contractuels hors T.V.A., prix valables à partir du 01/03/2024 et jusqu'au 28/02/2025 au plus tard  
Sous réserve de modifications des prix avant le 28/02/2025 en cas d'augmentation des coûts d'achat ou de production – sous réserve d'erreurs.



## Chargement sans fil

**NOUVEAU !**

3

### Jeu de lampes à LED

**Contenu :**

- 1 lampe stylo 1979W-11
- 1 lampe Solid 1979W-85
- Disque de chargement pour 2 lampes 1979WP-2
- Avec câble USB-C de 100 cm et adaptateur d'alimentation 2 A / 5 V compris



1979W2/3

EAN-No. 4000896258208

**138,90 €\***  
net

## Chargement sans fil

3

### Jeu de lampes stylo à LED

**Contenu :**

- 2 lampes stylo 1979W-11
- Disque de chargement pour 2 lampes 1979WP-2
- Avec câble USB-C de 100 cm et adaptateur d'alimentation 2 A / 5 V compris



1979W-11/3

EAN-No. 4000896235247

**97,70 €\***  
net



## Chargement sans fil

3

### Jeu de lampes à LED

- Fonction de chargement efficace et pratique grâce au positionnement automatique optimisé de la lampe sur le disque de chargement
- Multiples utilisations sans câble, en particulier dans les espaces très réduits

**Contenu :**

- Lampe de poche à LED 1979W-82
- Lampe LED Slim 1979W-92
- Disque de chargement pour 2 lampes 1979WP-2
- Avec câble USB-C de 100 cm et adaptateur d'alimentation 2 A / 5 V compris

1979W1/3

EAN-No. 4000896241408

**166,- €\***  
net



## Chargement sans fil

3

### Jeu de lampes d'inspection à LED

**Contenu :**

- Lampe stylo 1979W-11
- Lampe de poche 1979W-82
- Disque de chargement pour 2 lampes 1979WP-2
- Avec câble USB-C de 100 cm et adaptateur d'alimentation 2 A / 5 V compris



1979NW/3

EAN-No. 4000896235261

**121,- €\***  
net







### Chargement sans fil

- Chargement sans fil des lampes à LED



Éclairage supérieur :  
• 100 lm  
• 5 h

Éclairage principal :  
• 30 – 300 lm  
• 2 h

Lampe de poche LED  
1979W-82

EAN-No. 4000896227228

67,70 €  
net



Éclairage supérieur :  
• 120 lm  
• 4 h

Éclairage principal :  
• 20 – 200 lm  
• 2,5 h

Lampe stylo à LED  
1979W-11

EAN-No. 4000896235230

32,20 €  
net



Éclairage supérieur :  
• 300 lm  
• 4,5 h

Éclairage principal :  
• 60 – 600 lm  
• 3 h

Lampe LED Solid  
1979W-85

EAN-No. 4000896241484

72,20 €  
net

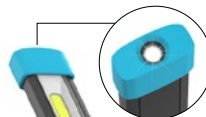

Éclairage supérieur :  
• 150 lm  
• 11 h

Éclairage principal :  
• 110 – 1100 lm  
• 3 h

Lampe LED Slim  
1979W-92

EAN-No. 4000896241422

82,20 €  
net



Disque de chargement pour une lampe

1979WP-1

EAN-No. 4000896227952

41,– €  
net



Disque de chargement pour deux lampes  
1979WP-2

EAN-No. 4000896227945

55,50 €  
net

### Avec cordon de charge

- Recharge possible par un adaptateur d'alimentation USB standard de 5 V maximum 1 A



- La livraison inclut un câble de charge USB-C de 100 cm (sans adaptateur d'alimentation USB)



Éclairage supérieur :  
• 100 lm  
• 5 h

Éclairage principal :  
• 30 – 300 lm  
• 2 h

Lampe de poche LED  
1979N-82

EAN-No. 4000896227211

51,– €  
net



Éclairage supérieur :  
• 120 lm  
• 4 h

Éclairage principal :  
• 20 – 200 lm  
• 2,5 h

Lampe stylo à LED  
1979N-11

EAN-No. 4000896235254

24,40 €  
net



Éclairage supérieur :  
• 300 lm  
• 4,5 h

Éclairage principal :  
• 60 – 600 lm  
• 3 h

Lampe LED Solid  
1979N-85

EAN-No. 4000896241491

66,60 €  
net

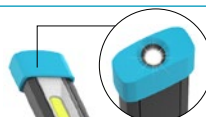

Éclairage supérieur :  
• 150 lm  
• 11 h

Éclairage principal :  
• 110 – 1100 lm  
• 3 h

Lampe LED Slim  
1979N-92

EAN-No. 4000896241415

91,– €  
net

### À piles

- Piles 1,5 V Micro / AAA / (L) R03 incluses



• 130 lm  
• 4 h

Lampe stylo à LED

1979N-71

EAN-No. 4000896208470

21,70 €  
net



• 200 lm  
• 4,5 h

Lampe torche à LED

1979N-72

EAN-No. 4000896208487

44,40 €  
net

## Limes flexibles de carrossier

- Plate
- Fraisée, taille oblique
- Pour porte-lime 1934 et 1934N-1
- DIN 7264 forme A
- Longueur : 350 mm



- Plate
- Fraisée, taille oblique
- Pour porte-lime 1934 et 1934N-1
- DIN 7264 forme A
- Longueur : 350 mm



- Demi-ronde (creuse)
- Taille curviligne
- Pour porte-lime 1934N-2
- DIN 7264 forme F
- Longueur : 350 mm

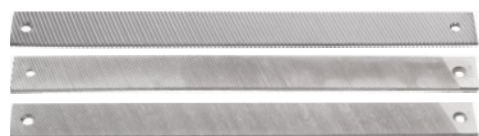

HAZET No.	Denture (taille) :	EAN-No. 4000896 +	€* net
1934-1	Grossière	008025	20,80
1934-2	Moyenne	008063	23,-
1934-3	Fine	008070	24,80

HAZET No.	Denture (taille) :	EAN-No. 4000896 +	€* net
1934-4	Grossière	008087	20,80
1934-5	Moyenne	008094	23,-

HAZET No.	Denture (taille) :	EAN-No. 4000896 +	€* net
1934-7	Grossière	008100	32,30

## Porte-lime de carrossier

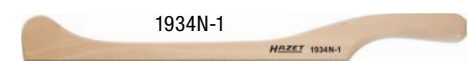

Made in Germany

1934N-1	Porte-lime de carrossier	008155	33,90
1934		008018	68,60



Made in Germany



Made in Germany

1934N-2	Porte-lime de carrossier	008179	33,90
---------	--------------------------	--------	-------

## Jeu de miroirs télescopiques

- Miroir interchangeable via une tige filetée en acier inoxydable de 4 mm avec véritable verre de miroir
- Pas de miroirs embués car ils ne sont pas en métal



- Jeu de 4 pièces :
  - Bague télescopique : 300–740 mm
  - Miroir rond : Ø 30 mm et Ø 50 mm
  - Miroir rectangulaire : 65 x 43 mm

1977-2/4  
EAN-No. 4000896150144

58,40 €\* net

## Jeu de protections de tableau de bord

- Avec poignée



4852/4  
EAN-No. 4000896210114

58,50 €\* net

- Droites : 270 x 200 mm, 450 x 300 mm
- Coudées : 270 x 200 mm, 450 x 300 mm

## Cale de montage, matière plastique

- Travaux de carrosserie, par ex. pour démonter les baguettes décoratives, de protection, les caches etc. sans les abîmer
- Pointe 0,5 mm
- Dimensions : 190 x 30 x 25 mm



Made in Germany

1965-20  
EAN-No. 4000896009183

12,30 €\* net

## Cale de montage universelle

- Démontage facile et rapide des baguettes décoratives et des garnitures de porte
- Empêche l'endommagement des surfaces peintes, des pièces en plastique ou en métal
- Pour la manipulation des bouchons de fermeture et des agrafes en plastique
- Démontage des capuchons protecteurs et listeaux
- Dimensions : 270 x 22 mm



1965-21  
EAN-No. 4000896087839

9,80 €\* net

## Crochet d'extraction

- Pour le démontage par ex. d'habillages, de capots, de bouchons, de buses de ventilateur, de tableau de bord, de tachymètre, de combinés d'instruments à l'intérieur du véhicule ainsi qu'au niveau de la carrosserie
- Grande stabilité et flexibilité malgré le diamètre réduit des lames Ø 2 mm

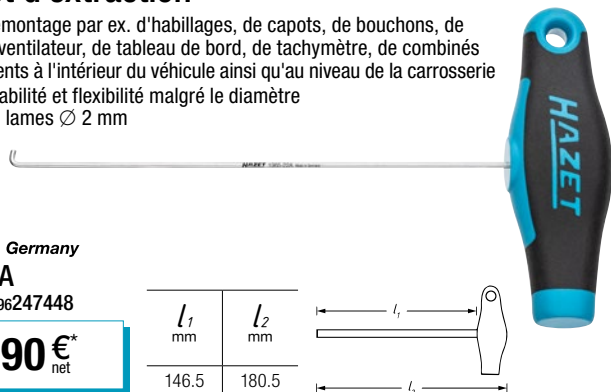

Made in Germany

1965-22A  
EAN-No. 4000896247448

12,90 €\* net

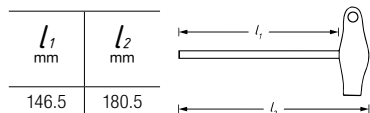

## Jeu de crochet/cale universel

- Cale en matière plastique pour desserrer des composants comme des clips de portière ainsi que pour les travaux de levage et d'ajustage
- Crochet universel pour retirer sans abîmer les surfaces des composants comme le caoutchouc des vitres, les joints des portières, les tapis, les revêtements intérieurs
- Pour une utilisation universelle
- Cale en matière plastique : longueur : 214 mm, largeur : 26,5 mm
- Crochet universel : longueur : 180 mm



1965/2  
EAN-No. 4000896223008

18,90 €\* net

## Taroud spécial pour sondes / capteurs de température des gaz d'échappement

- Taraudage, nettoyage ou réparation professionnels des filetages de logement des sondes / capteurs de température des gaz d'échappement
- Le boulon de guidage empêche le calage de l'outil de réparation de filetage et permet ainsi un taraudage ou un nettoyage précis du filetage encrassé et endommagé
- Gain de temps : le remplacement du système d'échappement n'est plus nécessaire dans la plupart des cas
- Pas de basculement ni de calage lors du taraudage
- 6 surfaces de coupe pour une précision dimensionnelle optimale et une manipulation simple et rapide
- Revêtement TiAlN de grande qualité pour des durées de vie prolongées
- Approprié pour une utilisation sur des composants en acier inoxydable
- Entraînement : s 13 mm

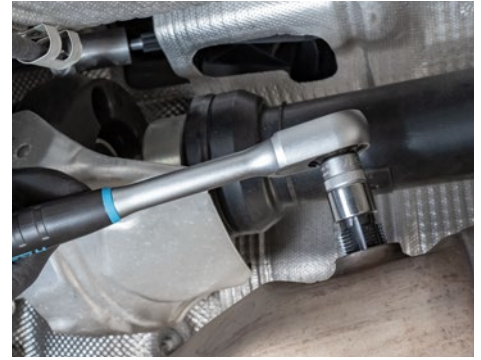

Made in Germany

### Taille du filetage : M12 x 1,25

- Pour les capteurs de température des gaz d'échappement sur : **NISSAN · RENAULT · BMW · MINI · CITROËN · PEUGEOT · FORD · HYUNDAI · KIA · DACIA · MERCEDES-BENZ · OPEL · VAUXHALL · SUZUKI · IVECO**
- Longueur : 55 mm

4683-12  
EAN-No. 4000896253555  
**43,40 €<sup>\*</sup>**  
net



### Taille du filetage : M14 x 1,5

- Pour les capteurs de température des gaz d'échappement sur : **MERCEDES-BENZ · AUDI · PORSCHE · SEAT · SKODA · VW · FIAT · ALFA ROMEO · LANCIA · OPEL**
- Longueur : 45 mm

4683-14  
EAN-No. 4000896253579  
**46,70 €<sup>\*</sup>**  
net



### Taille du filetage : M16 x 1,5

- Pour les capteurs de température des gaz d'échappement sur : camions, autobus **MERCEDES-BENZ** & véhicules utilitaires **DAF ACTROS · AXOR · ATEGO · MB Bus O 500 BM382 · DAF CF 65 · DAF CF 75 · DAF CF 85 · DAF CF 105**
- Longueur : 43 mm

4683-16  
EAN-No. 4000896253593  
**52,30 €<sup>\*</sup>**  
net



### Taille du filetage : M18 x 1,5

- Pour les sondes lambda sur : **MERCEDES-BENZ · AUDI · PORSCHE · SEAT · SKODA · VW · FIAT · ALFA ROMEO · LANCIA · BMW · OPEL · CHEVROLET · DAEWOO · SUZUKI · FORD · HONDA · TOYOTA · NISSAN · Volvo · CITROËN · SAAB · SUBARU · MAZDA · MINI · MITSUBISHI · JAGUAR · ROLLS ROYCE · BENTLEY · LEXUS · PONTIAC**
- Longueur : 42 mm

4683-18  
EAN-No. 4000896253616  
**58,90 €<sup>\*</sup>**  
net



### Taille du filetage : M20 x 1,5

- Pour les capteurs NOX sur : **DAF · MERCEDES-BENZ TRUCKS · IVECO · MAN · SCANIA · RENAULT TRUCKS · Volvo TRUCKS**
- Également approprié pour les modèles de véhicule de tourisme où un capteur NOX ou un capteur de filtre à particules avec le filetage M20 x 1,5 est installé, par ex. **BMW · AUDI · VW · OPEL · MERCEDES-BENZ**
- Longueur : 50 mm

4683-20  
EAN-No. 4000896253630  
**68,90 €<sup>\*</sup>**  
net



### Taille du filetage : M22 x 1,5

- Pour les capteurs de particules sur : **AUDI · VW · PORSCHE · OPEL · MERCEDES-BENZ · BMW · GENERAL MOTORS · MAN**
- Longueur : 50 mm

4683-22  
EAN-No. 4000896253654  
**83,90 €<sup>\*</sup>**  
net



## Douilles pour sondes d'échappement

- Démontage et montage de la sonde lambda, du capteur de particules, du capteur NOX et du capteur de température des gaz d'échappement
- Entraînement carré à 8 pans 12,5 = 1/2"
- Entraînement à 6 pans supplémentaire
- Également appropriées pour fermer la fente pour éviter l'écartement de l'hexagone ouvert
- Possibilité de serrage asservi au couple
- Convient pour tous les modèles de véhicules de tourisme et de véhicules utilitaires
- Pour utilisation manuelle
- Surface : phosphatée, huilée
- Dimensions : L 66 x h 39 mm
- Largeur de fente : 8 mm



Exécution robuste pour les sondes d'échappement bloquées !

Made in Germany

HAZET No.	S mm	Entraînement double 1/2" ou	EAN-No. 4000896+	€ <sup>*</sup> net
4680-7	14	Manœuvre via 6 pans s 24 mm	254118	62,30
4680-8	17	Manœuvre via 6 pans s 24 mm	254132	62,80
4680-9	19	Manœuvre via 6 pans s 24 mm	254156	63,90
4680-5	22	Manœuvre via 6 pans s 30 mm	057870	66,20
4680-6	24	Manœuvre via 6 pans s 30 mm	252268	66,70

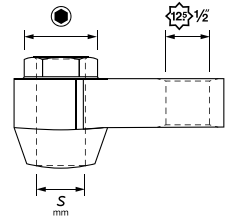

## Jeu d'outils pour sondes d'échappement

Jeu de 10 pièces :

- Tarauds spéciaux : 4683-12, 4683-14, 4683-18, 4683-20, 4683-22
- Douilles pour sondes d'échappement : 4680-5, 4680-6, 4680-7, 4680-8, 4680-9

NOUVEAU !

Made in Germany

163-611/10

EAN-No. 4000896257294

**622,- €<sup>\*</sup>**  
net



4683-16 Disponible en option



10

Disponible en option : caisse à outils pour un rangement sûr



HAZET No.	EAN-No. 4000896+	€ <sup>*</sup> net
165-L	167777	36,70

\* Prix promotionnels recommandés non contractuels hors T.V.A., prix valables à partir du 01/03/2024 et jusqu'au 28/02/2025 au plus tard  
Sous réserve de modifications des prix avant le 28/02/2025 en cas d'augmentation des coûts d'achat ou de production – sous réserve d'erreurs.

## Outil de démontage, couvercle de vase d'expansion de liquide de refroidissement, VAG

125 1/2"

- Démontage sans problème des couvercles grippés sur le vase d'expansion du liquide de refroidissement VAG
- L'outil de démontage parfaitement adapté évite d'endommager le couvercle
- Pour **VW** et les véhicules du groupe ainsi que les modèles électriques et hybrides (plateforme MQB Plattform année 2013→)



- La forme géométrique / faible hauteur de construction du couvercle et le logement plus profond dans le vase d'expansion rendent un actionnement à la main difficile
- Diamètre : 108 mm

Informations détaillées



Made in Germany

4803-1

EAN-No. 4000896250158

23,40 €<sup>\*</sup>  
net

## Embout-tournevis à cardan 1/4" XZN

6.3 1/4"

- Manœuvre des vis de fixation de la vanne 4/2 voies avec régulateur de liquide de refroidissement (remarque : le régulateur de liquide de refroidissement se trouve à l'intérieur du tuyau de liquide de refroidissement et ne peut pas être remplacé individuellement)
- Avec un cardan pour une utilisation dans les endroits difficiles d'accès et pour contourner les obstacles : les vis de fixation se trouvent derrière le filtre à huile et ne sont pas accessibles en ligne droite
- Utilisation par ex. sur moteur diesel 4 cylindres (Common-Rail 2,0 l) : **AUDI, SEAT, ŠKODA, VW**



6.3 1/4"

Informations détaillées



Made in Germany

2548G-XZN8

EAN-No. 4000896252701

28,40 €<sup>\*</sup>  
net

## 1/4" Douille pour compresseur turbo à profil spécial

- Manœuvre du manchon d'admission du compresseur turbo (sans utiliser d'outil spécial)
- Le profil spécial permet une insertion parfaite dans le vissage et garantit une répartition optimale des forces : **MERCEDES-BENZ, NISSAN, OPEL, RENAULT**
- Surface : phosphatée
- Pour utilisation manuelle



6.3 1/4"



Made in Germany

2751-1

EAN-No. 4000896246250

8,40 €<sup>\*</sup>  
net

## Jeu de butées de tuyauterie

4

- Fermeture de tuyaux au niveau du système de freinage, de la climatisation, de la direction assistée et du système à carburant qui ne peuvent être sécurisés avec une pince à durites
- Fermeture des tuyauteries et prévention des fuites de liquides
- Fermeture pour les tailles de 6,3 mm (1/4") - 8 mm (5/16") - 10 mm (3/8") ainsi que pour double fermeture (par ex. raccords Banjo) en taille 10 mm (3/8")



4591/4

EAN-No. 4000896219650

20,80 €<sup>\*</sup>  
net

## Outil déconnecteur pour connecteurs VAG

- Déverrouillage sans dommage des connecteurs électriques sur divers composants et capteurs
- Connecteurs de groupe **VAG**, par ex. injecteurs, capteurs de pression de rampe, capteurs de niveau de liquide, bobines d'allumage, capteurs de dépression, capteurs d'usure des freins, régulateurs de pression et dispositifs d'éclairage
- **SCANIA · MAN TGE / TGX** à partir de 2020



- Décalage de la tête : 20 mm

Made in Germany

HAZET No.	l mm	EAN-No. 4000896+	€ <sup>*</sup> net
4675-1	130	244331	26,-
4675-2	191	244348	26,-

La lame extra-longue et coudée au niveau de la tête permet d'accéder aux zones difficiles d'accès !

## Extracteur de bobine d'allumage VAG

- Extraction rapide et fiable des bobines crayon d'allumage
- Démontage des bobines d'allumage par ex. sur 1,0 l · 1,0 l TSI · TFSI · TGI · GTI · CNG · 1,2 l TSI · 1,4 l-25 · 30 · 35 · 40 · 45 TSI · TFSI · TGI · CNG · GTE · Mild Hybrid · e-Hybrid · 1,6 l · 1,6 l SRE · MPI · 2,0 l GTI
- Démontage possible de deux variantes de bobines d'allumage :  
– 04C.905.110.J → 2017 de moteurs **VAG**  
– 04E.905.110.K 2017 → de moteurs **VAG**



Made in Germany

1849-12A

EAN-No. 4000896247387

64,30 €<sup>\*</sup>  
net

Codes moteurs



## Pince pour collier d'échappement

- Pour une ouverture et un maintien rapides des colliers d'échappement réutilisables ainsi que pour le démontage et le montage
- En raison de l'exécution de la pince, la vis et l'écrou du collier d'échappement peuvent rester dans le collier pendant le travail sur le système d'échappement
- Utilisation par ex. sur : **CITROËN, PEUGEOT · DS · RENAULT · NISSAN, OPEL · ALFA ROMEO · FIAT · JEEP · CADILLAC · LANCIA · SUZUKI, CHEVROLET · BMW · MERCEDES-BENZ · LAND ROVER · FORD · DACIA · NISSAN · Volvo · MAZDA**
- Blocage multiple et utilisation d'une seule main
- Desserrage du dispositif de blocage au moyen d'un levier de pression au niveau du manche
- Les pointes de la pince permettent un maintien sûr de la pince
- Longueur : 310 mm
- Capacité de serrage : 50 mm



Made in Germany

4684-3

EAN-No. 4000896189205

62,80 €<sup>\*</sup>  
net



## Injecteur extracteur à inertie, pneumatique

- Pour le démontage d'injecteurs diesel grippés
- Un jeu composé de 21 adaptateurs différents et d'une griffe universelle permet de desserrer précautionneusement les injecteurs diesel grippés, sans gros efforts. En fonction du modèle des injecteurs, l'élément piézo doit être également retiré
- Les dommages sur la culasse / le couvercle de culasse sont évités grâce à la force élevée des supports
- Livraison dans un coffret plastique

### Jeu de 24 pièces, contenu :

- Extracteur pneumatique d'injecteurs diesel
- Rallonge pour les injecteurs en contrebas ou les espaces bouchés
- Griffe universelle
- 21 adaptateurs :  
 M17 x P1.0 pour **BOSCH** 110,  
 M18 x P 0.75 pour **BOSCH** 120, 20 x P 1.0 pour **Denso/A**,  
 Adaptateur avec filetage intérieur M12 x P 1.5 / filetage extérieur M20 x P 1.5,  
 Adaptateur avec filetage intérieur M14 x P 1.5 / filetage extérieur M22 x P1.5,  
 M14 x P1.5 pour **Delphi**,  
 M16 x P1.0 pour **TOYOTA**,  
**Adaptateur universel** M18 x P1.5, M8 x P1.0, M8 x P1.25, M10 x P1.0,  
 M14 x P1.5, M14 x P1.0, M25 x P0.5 pour **Denso**,  
 M25 x P1.0 pour **SIEMENS**,  
 M27 x P0.75 pour **BOSCH / FIAT / BMW / PSAW / PSA / MERCEDES / RENAULT**,  
 M27 x P1.0 pour filetage complet pour **SIEMENS**, M29 x P1.0 pour **Delphi**,  
 M31 x P0.75 pour **BOSCH** CRIN 1,  
 M26 x P0.75 pour **BOSCH** CRIN 2

Pour un travail sans endommagements !

24 **NOUVEAU !**



9098/24  
EAN-No. 4000896258086

**333,-** €\*  
net

## Jeu de cônes, 3 pièces

- **Jeu adaptable pour pistolet de soufflage à 2 voies 9040-4**
- ① Pour le nettoyage sûr à l'air comprimé sur des conduites/tuyaux obstrués ou encrassés grâce à un embout conique jusqu'à Ø 35 mm
- ② Les cosses de bougies grippées peuvent être gonflées pneumatiquement à l'aide des différents cônes pour desserrer la zone grippée sur la bougie d'allumage
- Utilisation possible pour les conduites de carburant, de climatisation et AdBlue®, les conduites hydrauliques ainsi que le dispositif de lave-glace et le liquide de refroidissement
- Démontage des bobines d'allumage par ex. sur 1,0 l · 1,0 l TSI · TFSI · TGI · GTI · CNG · 1,2 l TSI · 1,4 l-25 · 30 · 35 · 40 · 45 TSI · TFSI · TGI · CNG · GTE · Mild Hybrid · e-Hybrid 1,6 l · 1,6 l SRE · MPI 2,0 l GTI
- AUDI** A1 · A3 · A4 · A5 · Q2 · Q3
- CUPRA** Formentor · León
- SEAT** Alhambra · Arona · Ateca · Ibiza · León · Mii · Tarraco · Toledo
- SKODA** Citigo · Fabia · Kamiq · Karoq · Kodiaq · Octavia · Rapid · Scala · Super · Yeti
- VW** Caddy · Golf 6, 7, 8 · Jetta 4 → 7 · CC · Passat B8 / Polo 5 → 6 · Arteon · Beetle · Taigo · Tiguan · Touran · T-Cross · T-Roc · Up! · Scirocco · Sharan · T7
- Raccordement fileté (extérieur) : 1/8" PF 28

3 **NOUVEAU !**

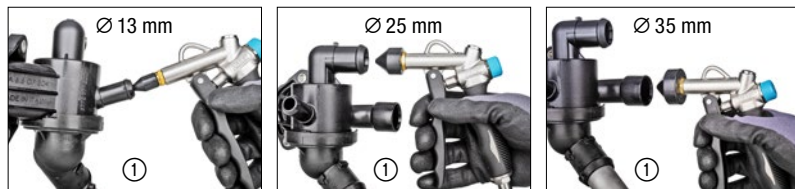
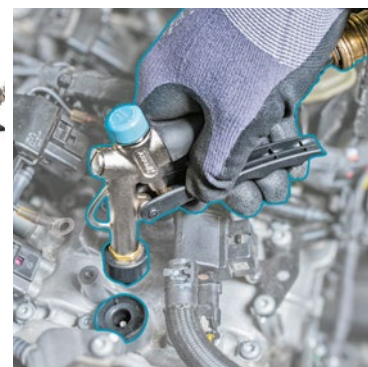
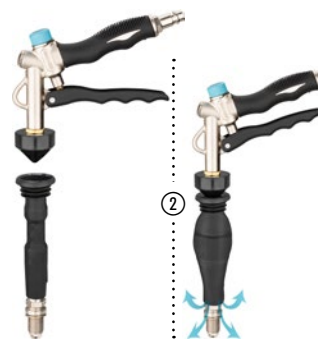

9040-42/3  
EAN-No. 4000896254767

**21,-** €\*  
net

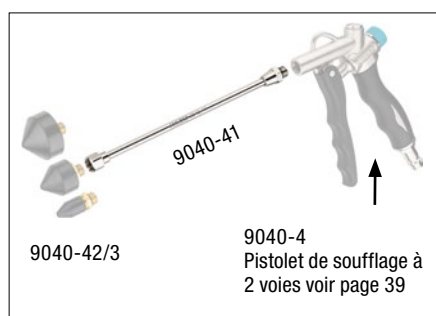

## Rallonge en acier inoxydable

- Les cosses de bougies en contrebas grippées peuvent être retirées à l'aide du jeu de cônes
- Raccordement fileté (intérieur et extérieur) 1/8" PF 28
- Longueur : 187 mm

**NOUVEAU !**



9040-41  
EAN-No. 4000896254781

**11,-** €\*  
net

## Douille à chocs 1/2", 6 pans

- Insert en matière plastique pour protéger les surfaces des boulons de roues
- Longueur : 85 mm



s 17 mm

Made in Germany  
903SLG-17  
EAN-No. 4000896045822

 19,60 €\*  
net

s 19 mm

Made in Germany  
903SLG-19  
EAN-No. 4000896045839

 20,50 €\*  
net

s 21 mm

Made in Germany  
903SLG-21  
EAN-No. 4000896055135

 20,50 €\*  
net

s 22 mm

Made in Germany  
903SLG-22  
EAN-No. 4000896155453

 25,50 €\*  
net

- Extra-longue : 130 mm

s 17 mm

Made in Germany  
904SLG-17  
EAN-No. 4000896100576

 52,20 €\*  
net

s 19 mm

Made in Germany  
904SLG-19  
EAN-No. 4000896203710

 52,20 €\*  
net

## Jeux 1/2"

### Réservoir pratique avec chacun 3 douilles



s 17 mm (3x)

Made in Germany  
903SLG-17/3  
EAN-No. 4000896191697

 43,90 €\*  
net

s 19 mm (3x)

Made in Germany  
903SLG-19/3  
EAN-No. 4000896191734

 49,70 €\*  
net

s 17 mm · s 19 mm · s 21 mm

Made in Germany  
903SPC/3  
EAN-No. 4000896128754

 43,40 €\*  
net

## Profil spécial

- Longueur : 86 mm



s 17 mm

• MERCEDES-BENZ  
Made in Germany  
905SLG-17  
EAN-No. 4000896198795

 16,20 €\*  
net

s 21 mm

• KIA & HYUNDAI  
Made in Germany  
905SLG-21  
EAN-No. 4000896201624

 17,70 €\*  
net

## 1/2" Douille pour vissage de roue FORD

- Outil de démontage, utilisable des deux côtés pour les modèles FORD
- Lorsque le recouvrement chromé est manquant ou déformé, l'écrou de roue ne peut plus être manœuvré avec une douille standard
- Solution : deux douilles doubles au lieu de quatre douilles individuelles
- Surface : phosphatée, huilée

Pour une utilisation en l'absence de recouvrement chromé



Pour une utilisation en recouvrement chromé endommagé / déformé



### Jeu de 2 pièces :

- 900SLG-18x20 Douille
- 917 S-3 Rallonge

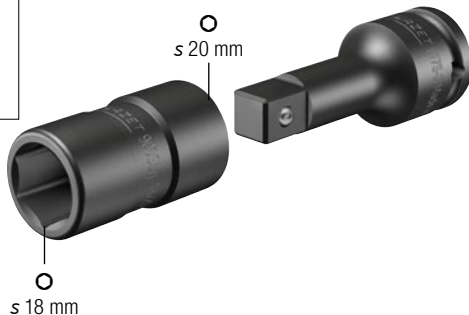

Made in Germany  
900SLG-18X20/2  
EAN-No. 4000896242023

 32,20 €\*  
net

s 18 mm

### Jeu de 3 pièces :

- 900SLG-18x20 Douille
- 900SLG-20x22 Douille
- 917 S-3 Rallonge

Made in Germany  
900SLG-1822/3  
EAN-No. 4000896246274

 41,70 €\*  
net

s 18 mm

s 22 mm

## UN ADAPTATEUR PUISSANT - DES POSSIBILITÉS MULTIPLES !



Pour toutes les douilles avec 6 pans extérieurs s 24 mm : 900SZ6 · 990S · 985S



Pour desserrer les entraînements 1/2" avec une puissance 3/4" !

En toute sécurité, en toute simplicité !



### Adaptateur 3/4" sur 1/2"

- Lame enfichable interchangeable ● 24 mm - ■ entraînement 12,5 = 1/2"
- Avec alésage pour goupille de sécurité ou ressort d'arrêt et encoche pour joint torique
- Surface : phosphatée, huilée

Made in Germany  
1007S-7/4  
EAN-No. 4000896215416

45,50 €  
net



### Jeu de profil Traction à 12 pans 1/2" · 3/4"

- s 19 · 21 · 22 · 24 · 27 · 30 · 32 · 36 mm

Made in Germany  
900SZ6/11  
EAN-No. 4000896225378

166,- €  
net



### Jeu de profil XZN 1/2" · 3/4"

- Vissages sur les véhicules utilitaires et de tourisme avec profil XZN par ex. sur les châssis, systèmes de frein (supports de frein), moteurs, amortisseurs ainsi que sur le pignon de l'arbre à cames
- M14 · M16 · M18
- Court : 43 mm
- Long : 75 mm

Made in Germany  
990S/11  
EAN-No. 4000896162406

132,30 €  
net



### Jeu de profil à 6 pans 1/2" · 3/4"

- Vissages sur les véhicules utilitaires et de tourisme, par ex. sur les châssis, systèmes de frein (supports de frein), moteurs et amortisseurs
- s 14 · 17 · 19 mm
- Court : 45 mm
- Long : 75 mm

Made in Germany  
985S/11  
EAN-No. 4000896211951

143,40 €  
net



### Jeu de clés à douilles à chocs 1/2" · 3/4"

900SZ6  
s 19 · 21 · 22 · 24 · 27 · 30 · 32 · 36 mm

985S  
s 14 · 17 · 19 mm

990S  
M14 · M16 · M18

985S  
s 14 · 17 · 19 mm

990S  
M14 · M16 · M18

Made in Germany  
163-570/24  
EAN-No. 4000896233441

373,- €  
net



### 1/2" Complément au 985S/11

- Entraînement au choix avec □ 1/2 ou ● 24 mm



Made in Germany  
985S-22  
EAN-No. 4000896218219

18,80 €  
net



Made in Germany  
985S-24  
EAN-No. 4000896218226

19,30 €  
net

### 1/2" Douille, 6 pans

- Longueur : 85 mm

Made in Germany  
903SLG6-17  
EAN-No. 4000896223596

26,20 €  
net

Made in Germany  
903SLG6-19  
EAN-No. 4000896223589

26,20 €  
net

s 17 mm



s 19 mm

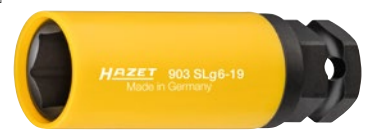

## Pistolets de gonflage

- Plage de mesure du manomètre : 0–12 bar, graduation : 0,1 bar
- Pression max. : 12 bar
- Champ de température : -20 °C à 60 °C
- Valeurs lues sur l'échelle en bar
- Tuyau avec embout intégré
- Tolérance de mesure : -15 °C à 25 °C, 0–4 bar : ±0,08 bar, à partir de 4–12 bar : ±0,16 bar
- Longueur de tuyau : 1 000 mm



**Étalonné**

Réétalonnage possible  
(pas par HAZET)

9041G-1  
EAN-No. 4000896212385

**88,80 €\***  
net



- Plage de mesure du manomètre : 0–12 bar, graduation : 0,01 bar
- Pression max. : 12 bar
- Champ de température : -20 °C à 50 °C
- Écran pouvant afficher en bar / PSI / kg/cm<sup>2</sup>
- Tuyau avec embout intégré
- Tolérance de mesure : -15 °C à 25 °C: ±0,1 bar
- Longueur de tuyau : 400 mm



**Numérique**

9041D-1  
EAN-No. 4000896212378

**88,80 €\***  
net



- Plage de mesure du manomètre : 0–12 bar, graduation : 0,1 bar
- Pression max. : 12 bar
- Champ de température : -10 °C à 40 °C
- Valeurs lues sur l'échelle en psi et bar
- Tuyau avec embout intégré
- Tolérance de mesure : -15 °C à 25 °C: ±0,3 bar
- Longueur de tuyau : 400 mm



**Standard**

9041-1  
EAN-No. 4000896147076

**37,60 €\***  
net



## Ponceuse de moyeux de roues

- Avec intégration à carré femelle  $\frac{1}{2}$ " pour l'intégration par ex. sur des clés à chocs pneumatiques, sans fil ou câblées
- Pour les moyeux de roues jusqu'à 160 mm de Ø
- Diamètre intérieur : 75 mm Ø

1/2"



4960V-160/2  
EAN-No. 4000896218394

**81,70 €\***  
net

- Jeu de 2 pièces :**
- 1 corps de base
  - 1 disque de ponçage Ø 160 mm

## Ponceuse de moyeux de roues

- 6 pans extérieurs 11 mm avec 3 surfaces de contact pour l'intégration par ex. sur des perceuses pneumatiques, sans fil ou câblées
- Pour les moyeux de roues jusqu'à 160 mm de Ø
- Diamètre intérieur : 75 mm Ø

Ø s 11 mm



4960R-160/4  
EAN-No. 4000896218820

**123,30 €\***  
net

- Jeu de 4 pièces :**
- 1 corps de base
  - 3 disques de ponçage Ø 160 mm

## Nettoyeur de rebord de jante

- 6 pans extérieurs 11 mm avec 3 surfaces de contact pour l'intégration par ex. sur des perceuses pneumatiques, sans fil ou câblées
- Pour des centrages de roue de diamètre d'au moins 51 mm
- Diamètre extérieur jusqu'à 160 mm Ø

Ø s 11 mm



4960F-160/2  
EAN-No. 4000896218387

**84,40 €\***  
net

- Jeu de 2 pièces :**
- 1 corps de base
  - 1 disque de ponçage Ø 160 mm





### Lime pour étrier de frein

- Grattoir plat au niveau de la partie frontale pour l'élimination des résidus grossiers
- 12 mm de large



Made in Germany

4968-1

EAN-No. 4000896084739

33,30 €  
net



### Brosse pour étrier de frein

- Élimination de la poussière tenace des freins et de la saleté de l'étrier de frein à disque
- Longueur : 225 mm



Made in Germany

4968-2

EAN-No. 4000896084821

11,- €  
net

### Brosse en laiton pour étrier de frein

- Nettoyage des étriers de frein en aluminium
- Longueur : 225 mm



Made in Germany

4968-3

EAN-No. 4000896089147

15,50 €  
net

### Jeu de crochets

- Crochets Ø 7 mm
- Surface : vernie par trempage
- Longueur : 190 mm



4968/2H

EAN-No. 4000896221820

10,30 €  
net

### Pied à coulisse / jauge d'épaisseur pour disques de frein

- Mesure possible sans démontage des roues
- Mesure en toute facilité au niveau du véhicule grâce à la réception directe en présence du client
- Également adapté pour les applications sur véhicules utilitaires
- Longueur : 395 mm



Plage de mesure :  
0 – 60 mm

4956-3

EAN-No. 4000896219032

50,80 €  
net

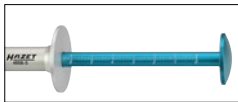

### Pied à coulisse pour disque de frein

- Mesure rapide et simple du diamètre des disques de frein par les orifices des jantes sans démonter les roues
- Longueur : 450 mm



Plage de mesure :  
200 – 400 mm

4956-4

EAN-No. 4000896222339

94,50 €  
net

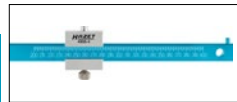

### Jeu d'outils de contrôle des freins

- Contrôle du voile des disques de frein
- Palmer pour déterminer exactement l'épaisseur du disque de frein
- Comparateur de précision pour contrôler le voile
- Bras articulé avec socle magnétique permettant de fixer le comparateur sur le véhicule



4968/3

EAN-No. 4000896149179

177,- €  
net

### Jeu d'outils remise en place de pistons de frein, pneumatiques

- Pour repousser les pistons de freins sur les systèmes d'étrier de frein flottants avec ou sans dispositif de blocage de frein à main
- Utilisation universelle grâce au jeu d'adaptateurs 3 pièces
- Mouvement de récupération de la tige de piston maximisé jusque dans le boîtier – Manœuvre également sur les pistons de frein largement sortis
- Pour petit étrier de frein MINI · BMW Série 1 jusqu'à BMW X7 (plus gros étrier actuellement)
- Système pneumatique en combinaison avec levier rotatif orientable permettant une remise en place simple et rapide sans dépense de force

Jeu de 2 pièces :

- Appareil de base 4970P-1
- Jeu d'adaptateurs 4970P-02/3



4970P-1/4

EAN-No. 4000896232970

152,- €  
net

Autres plaques de pression, voir le catalogue 2024, à partir de la page 447

### Outil pour pistons de freins

- Pour repousser les pistons de freins (étriers flottants / étriers fixes) aux freins à disques sans les abîmer
- Pour les types de véhicules courants sans dispositif de blocage de frein à main intégré
- Largeur du plateau 50 mm



15 – 90 mm

Made in Germany

4971-1

EAN-No. 4000896156245

174,- €  
net

### Jeu de plaques d'adaptation de frein

- Pour l'outil pour pistons de freins 4971-1 pour remettre en place les étriers de frein à double piston sans les endommager
- Extension de la surface de contact à 100 x 72 mm
- Fixation simple des plaques d'adaptation grâce à 2 aimants ronds : Ø 20 mm (force de maintien par aimant : 2 kg)



Made in Germany

4971-2/2

EAN-No. 4000896246243

84,60 €  
net



## Jeu de pinces à circlips

- Positionnement correct et centré du circlip, par ex. lors du montage du joint sur l'arbre moteur
- Montage plus simple et sans endommagement du joint d'arbre moteur : évite tout endommagement de la denture du joint et de l'arbre lors du montage du joint d'arbre moteur avec un circlip intérieur
- Fixation simple de la pince-étau sur le circlip
- La pince glisse automatiquement vers le bas en frappant sur le joint
- Pour les arbres moteurs de tous les fabricants
- Utilisation de la pince d'une seule main
- Aucun autre outil auxiliaire nécessaire

### Jeu de 15 pièces :

- Pince à circlips 1847-12
- 7 paires de demi-coques : Ø 19 · 21,4 · 22,3–23 · 23,8–24,6 · 26,2–26,9 · 28,5–29,2 · 30 mm

### Conseil d'utilisation :

- Positionner dans la pince les demi-coques appropriées (diamètre de l'arbre)
- Poser et serrer la pince sur la denture avec le circlip pré-monté
- Le pré-positionnement du joint grâce à la forme conique de la pince facilite l'introduction de la denture sans le moindre dommage.

Made in Germany

1847-12/15

EAN-No. 4000896221288

383,- €  
net



## Paire de demi-coques

- Montage simple et sans endommagement du joint articulé d'arbre moteur sur VW T5 · T6
- Ø 32,8 mm



Complément au  
1847-12/15



Made in Germany

1847-128/2

EAN-No. 4000896242009

49,60 €  
net

## Jeu d'extracteurs de roulements de roues doubles cônes

- Démontage des unités de roulement de roue vissées de 3e génération en combinaison avec l'extracteur à inertie HAZET 1969-17
- Utilisation possible sur l'essieu avant et arrière
- Pour VAG · FORD · MAZDA · TOYOTA · MITSUBISHI · AUDI A4 · A6 · VW Passat · ŠKODA Octavia · SEAT etc.
- Avec garniture en mousse souple

### Jeu de 11 pièces :

- 1 x broche, longueur totale : 305 mm, filetage extérieur TR 20 x 3, filetage intérieur M20 x 1,5
- 2 x écrou de broche TR 20 x 3
- 2 x contre-écrou TR 20 x 3
- 6 x cônes

Made in Germany

4933-1/11

EAN-No. 4000896223022

222,- €  
net



## Extracteur à inertie

- Poids de frappe : 6 kg
- Raccordement fileté : M20 x 1,5
- Longueur totale : 890 mm



1969-17

EAN-No. 4000896223015

210,- €  
net

## Jeu de démontage / montage des arbres moteurs

12

- Séparation du joint d'arbre moteur et insertion de l'arbre dans le moyeu de roue avec un seul outil
- Séparation du joint articulé de l'arbre moteur de l'arbre à l'aide des douilles ou broches en combinaison avec par ex. l'extracteur à inertie HAZET 4797-1 (non compris dans la livraison)
- Insertion de l'arbre moteur dans le moyeu de roue sur les véhicules ayant un arbre moteur difficile à faire passer dans le moyeu de roue
- Approprié à toutes les marques de véhicules
- Pour les arbres moteur à filetage extérieur et intérieur

### Jeu de 12 pièces :

- 2 broches (M14, M16) pour insérer l'arbre d'entraînement dans le moyeu de roue ou séparer l'articulation de l'arbre pour les articulations à filetage intérieur
- 2 douilles comme support sur le moyeu de roue
- 1 écrou de broche
- 7 adaptateurs à douilles filetés :
  - M16 x 1,5 VAG, MAZDA
  - M18 x 1,5 Volvo, SUZUKI, OPEL
  - M20 x 1,5 MERCEDES-BENZ, VAG, MITSUBISHI, MAZDA
  - M22 x 1,5 FIAT, PSA, BMW, FORD, OPEL, HYUNDAI
  - M24 x 1,5 RENAULT, BMW, MERCEDES-BENZ, OPEL, MAZDA, HONDA, VAG
  - M27 x 1,5 PSA, BMW, FORD
  - M30 x 1,5 MERCEDES-BENZ, PSA, BMW



Made in Germany

4935-11/12

EAN-No. 4000896217434

383,- €  
net



## Extracteur à inertie

- M16 x 1,5
- Poids de frappe : 1,8 kg
- Surface : galvanisée (sans Cr6)
- Longueur : 460 mm

Approprié à une utilisation avec 4935-11/12

Made in Germany

4797-1

EAN-No. 4000896121175

125,- €  
net



\* Prix promotionnels recommandés non contractuels hors T.V.A., prix valables à partir du 01/03/2024 et jusqu'au 28/02/2025 au plus tard. Sous réserve de modifications des prix avant le 28/02/2025 en cas d'augmentation des coûts d'achat ou de production – sous réserve d'erreurs.

## Jeu de compresseur de ressort stationnaire universel

### Concept d'intégration et de montage innovant

- Orientable en position horizontale ou verticale
- Recommandation HAZET concernant la hauteur de travail ergonomique : réglage vertical, actionnement horizontal
- Exclut tout endommagement des amortisseurs et plaques de tête (aucun risque de surcharge)
- Intégration de la jambe de force simple, à bloquer et fixer

### Sécurité élevée

- Sécurité permanente d'intégration des plaques de tête
- Exclut tout endommagement du filetage des tiges de piston
- Fixation permanente du ressort pendant toute l'opération

### Sécurité d'investissement – Utilisation des composants disponibles du SYSTÈME 4900

- Utilisation possible des appareils de base 4900-2 A disponibles et de toutes les coupelles du système 4900
- Compatibilité garantie avec des applications futures

### Possibilité de documentation grâce à l'échelle

- Gain de temps notable en cas de répétition
- La fixation permanente rend inutile tout nouveau réglage d'une même jambe de force (gauche/droite)

### 4 pièces, contenu :

- 4900-2A Compresseur de ressort de sécurité de base
- 4903-1 Support de base
- 4903-2 Plateau de serrage universel, réglable
- 4903-3 Coupelle universelle, réglable, avec adaptateur de sécurité

Made in Germany

4903/4

EAN-No. 4000896180561

2.873,- €  
net

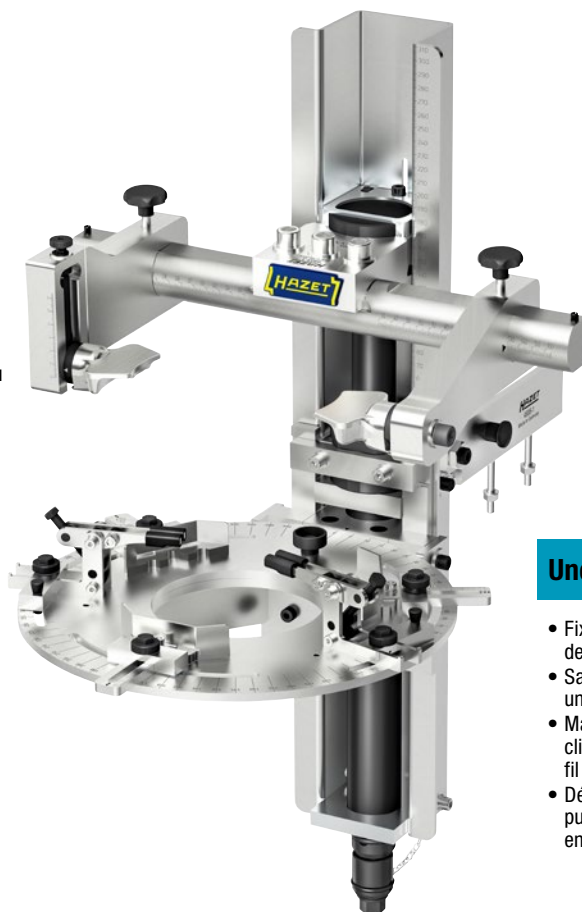

### Une réussite en 4 étapes :

- Fixer la jambe de force sur le plateau de serrage avec la griffe et les freins
- Saisir le ressort avec la coupelle universelle
- Manœuvrer le compresseur avec un cliquet réversible, une visseuse sans fil ou une clé à rochets pneumatique
- Démontez l'amortisseur sans charge, puis monter un nouveau (procéder ensuite dans l'ordre inverse)

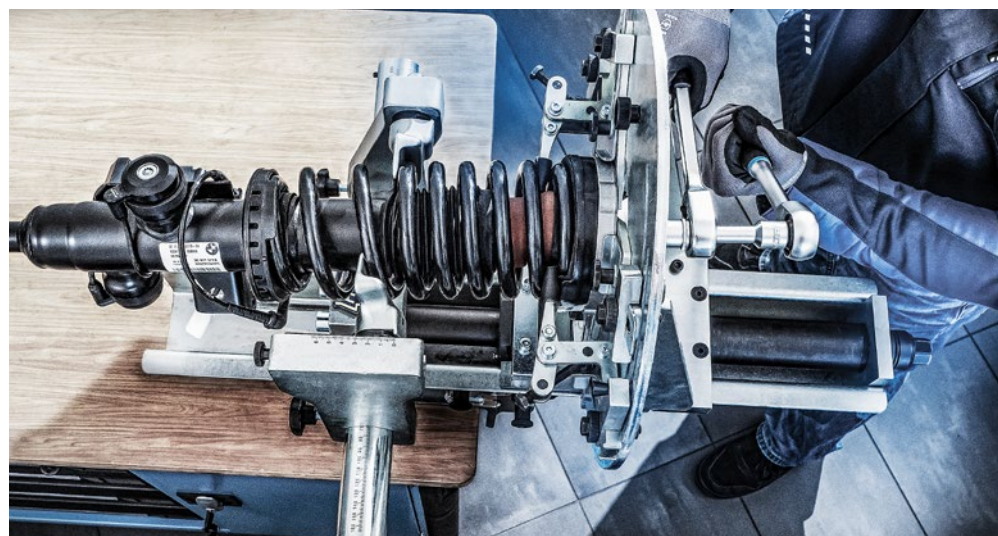

## Jeu de compresseurs de ressort de sécurité

- Montage et le démontage du ressort hélicoïdal lors du changement de l'amortisseur
- Utilisation possible avec des clés à chocs
- Utilisable sur environ 100 types de véhicule différents
- Système fermé - sans entretien
- Système variable grâce aux coupelles interchangeables
- Râtelier pour étau parallèle
- Ouverture maximale : 309 mm

### 5 pièces, contenu :

- Support de base 4900-2A
- 2 coupelles 4900-11
- 2 coupelles 4900-12

Made in Germany

4900-2A/5

EAN-No. 4000896086054

1.180,- €  
net



Le conseiller en matière d'utilisation



## Jeu de compresseur de ressort intérieur universel

- Montage et démontage du ressort hélicoïdal sur l'essieu arrière
- Tête à 6 pans oscillante pour une répartition uniforme de la force avec protection intégrée contre la torsion pour les coupelles supérieures
- Contre-appui possible d'un côté de la broche par un hexagone inséré en haut, par ex. avec la clé mixte HAZET 600 N-13
- Démontage et montage de ressorts à faible écartement des spires, par ex. sur MINI Cooper S (troisième génération), VW Passat (B8)
- Prolongation de la course de serrage à 120 mm et augmentation de la charge maximale pour un poids croissant des véhicules (électriques et hybrides) pour des travaux sûrs jusqu'à 31 000 N → Testé avec une sécurité au moins quadruple contre la rupture (sigle GS de sécurité contrôlée)
- L'angle de pivotement de 17° des coupelles garantit désormais le démontage de ressorts en forme de C (coudés), par ex. sur AUDI A4 (B9), VW Golf 7
- Le guidage interne et externe des coupelles empêche que le ressort sorte des coupelles
- Toutes les coupelles, y compris les garnitures de protection en matière plastique remplaçables et réutilisables

### Jeu de 6 pièces, contenu :

- 1 compresseur de ressort intérieur 4904-1
- 1 coupelle 4904-10 · amplitude de serrage 64 – 115 mm
- 1 coupelle 4904-11 · amplitude de serrage 64 – 115 mm
- 1 coupelle 4904-12 · amplitude de serrage 79,5 – 133 mm
- 1 coupelle 4904-13 · amplitude de serrage 79,5 – 133 mm
- 1 clé en tube 4902-224 · s 24 mm



Made in Germany

4904/6

EAN-No. 4000896238897

510,- €  
net



∅ 32 mm

Court de seulement  
202 mm !

∅ s 24 mm



∅ s 21 mm



HAZET 4904-10  
Made in Germany



HAZET 4904-11  
Made in Germany



HAZET 4904-12  
Made in Germany



HAZET 4904-13  
Made in Germany

Utilisation  
universelle sur  
presque tous  
les véhicules de  
tourisme !



17°

### Points forts :

- Manipulation simple par une seule personne
- Suppression des travaux chronophages lors de la plupart des démontages de ressort :
- Démontage des pièces de l'essieu inutile
- Le contrôle du parallélisme n'est plus nécessaire
- Démontage et montage en quelques minutes par côté
- La construction compacte permet de changer les ressorts en un temps record



## Dispositif de support

- Empêche le soulèvement involontaire du châssis pendant le processus de tension du ressort
- Utilisation universelle sur presque tous les véhicules – utile sur les véhicules avec essieu multi-direction
- Les housses de protection évitent d'endommager les pièces du véhicule
- Facilite le démontage des ressorts d'essieu arrière
- Sécurité : la chaîne rappelle le démontage de l'outil
- Utilisation en combinaison avec le jeu de compresseurs de ressort intérieur universels 4904/6
- Capacité de serrage : 80 – 127 mm
- Diamètre de pièce de passage : 30 mm
- Longueur de la chaîne : 750 mm

Complément  
à 4904/6



Made in Germany

4912-6

EAN-No. 4000896238835

48,40 €  
net



## Écarteur universel

- Utilisation universelle grâce à la grande plage d'écartement 5 – 11,5 mm
- Pour écarter les logements de la jambe de force et de l'articulation portante (pour séparer la jambe de force du boîtier du roulement de roue)
- Butées de fin de course optimisées avec fenêtré
- Entraînement avec logement 1/4" pour une sécurité anti-surcharge
- Exécution robuste et renforcée
- Construction compacte
- Pour utilisation manuelle
- Dimensions : L 60 x h 30 x p 24 mm



6.3 1/4"

Fenêtré pour contrôler la plage d'écartement de 5 – 11,5 mm



Made in Germany

4912-5N

EAN-No. 4000896249312

60,- €  
net



Large plage d'écartement :  
5 – 11,5 mm

Désormais avec chanfrein d'entrée pour optimiser l'introduction de l'écarteur dans le porte-moyeu !

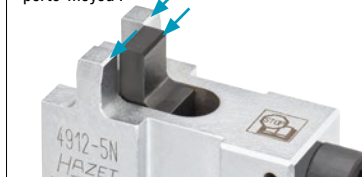

Contre-appui possible avec s 17 mm

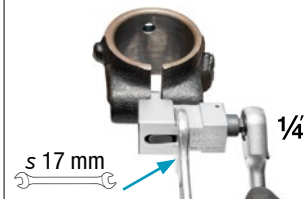

## Jeu de douilles mâles spéciales 1/2"

- Manœuvre du raccord vissé du roulement de roue dans le boîtier en aluminium sur les véhicules AUDI et VW ainsi que SEAT et SKODA
- Permet de desserrer le raccord vissé du roulement de roue sans démonter l'arbre moteur et la rotule - gain de temps : env. 35 minutes.
- Le cône sur la tige permet de passer le joint articulé d'arbre moteur
- Idéal pour les espaces réduits
- Lame avec revêtement TiN
- 2 longueurs disponibles pour les essieux à 4 bras et les jambes de force McPherson
- Sortie : profil intérieur à denture multiple XZN M12
- Pour utilisation manuelle



12.9 1/2"

2

TiN

Made in Germany

2584-12/2

EAN-No. 4000896252640

54,50 €  
net

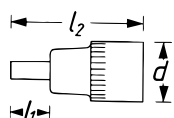

l <sub>1</sub> mm	l <sub>2</sub> mm	d mm
41	74	23

l <sub>1</sub> mm	l <sub>2</sub> mm	d mm
81	114	23

Exécution courte

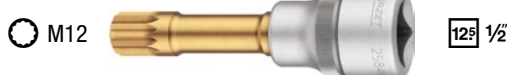

Exécution longue



## Douille mâle 3/8" pour arbres moteurs

- Manœuvre de l'arbre d'emboîtement sur les véhicules AUDI et VW ainsi que SEAT et SKODA
- Desserrage et serrage des vis de fixation sur la tôle de protection thermique lors du démontage de l'arbre moteur
- Utilisation universelle pour les vis en contrebras
- Également utilisable pour réparer la transmission
- Possibilité de serrage de vis asservi au couple par ex. avec HAZET 5110-3CT (respecter les instructions du fabricant)
- Modèle extra-long
- Sortie : profil à six pans intérieurs
- Pour utilisation manuelle



10 3/8"

Ø S 6 mm

Made in Germany

2584LG-1A

EAN-No. 4000896252817

25,- €  
net

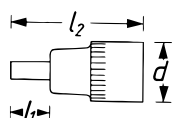

l <sub>1</sub> mm	l <sub>2</sub> mm	d mm
332	359	19

HAZET 2584Lg-1A Made in Germany

10 3/8"



**HAZET**  
REDÉCOUVREZ  
LES  
CLASSIQUES !

### Jeu de tournevis à frapper pour embouts

23

- Manœuvre des vissages grippés par des coups
- Couple de serrage / desserrage jusqu'à 80 Nm
- Il n'est pas nécessaire d'utiliser le courant électrique, l'air comprimé ou tout autre moyen



2272/23N

EAN-No. 4000896192687

**143,40 €<sup>\*</sup>**  
net



### Masse pour coups appuyés

- Montage de baguettes décoratives, travaux sur barres de toit, ainsi que travaux de sellerie et de garnissage



1959-2

EAN-No. 4000896102259

**155,- €<sup>\*</sup>**  
net

- Corps en caoutchouc 70 x 70 mm



1959-3

EAN-No. 4000896008728

**170,- €<sup>\*</sup>**  
net

- Corps en caoutchouc 70 x 140 mm



1959-4

EAN-No. 4000896127221

**186,- €<sup>\*</sup>**  
net

- Sans formation de stries
- Corps en caoutchouc blanc 70 x 140 mm

### Brosse de nettoyage pour pôles et bornes de batterie

- Nettoyage des pôles et bornes de batterie



4650-4

EAN-No. 4000896022038

**13,40 €<sup>\*</sup>**  
net



### Pince de serrage pour soufflets d'essieu

- Montage des soufflets d'essieu en Hytrel et des colliers de serrage en acier spécial avec valeurs de couple déterminées, en combinaison par ex. avec la clé dynamométrique HAZET 6110-1CT
- Pour VW, AUDI, SEAT, ŠKODA, OPEL, FORD etc.



10 3/8

**Made in Germany**

HAZET No.	Désignation	EAN-No. 4000896 +	€ <sup>*</sup> net
1847	Pince de serrage pour soufflets d'essieu	050918	172,-
1847/3	Pince de serrage pour soufflets d'essieu 1847 avec mâchoires de rechange 90° (1847-090/2)	206902	199,-



### Stéthoscope



2151

EAN-No. 4000896013043

**87,80 €<sup>\*</sup>**  
net



### Pincettes pour colliers de serrage



**Made in Germany**

798-3

EAN-No. 4000896102433

**54,50 €<sup>\*</sup>**  
net

- Capacité de serrage : 35 mm
- Longueur : 206 mm



**Made in Germany**

798-5

EAN-No. 4000896031955

**37,60 €<sup>\*</sup>**  
net

- Capacité de serrage : 40 mm
- Longueur : 210 mm

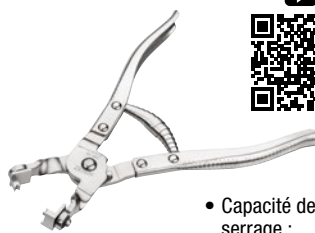

**Made in Germany**

798-13

EAN-No. 4000896155248

**66,20 €<sup>\*</sup>**  
net

- Capacité de serrage : 27 mm
- Longueur : 192 mm

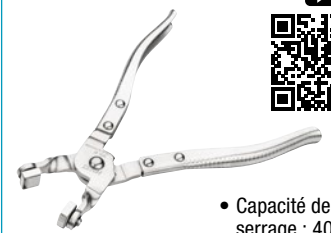

**Made in Germany**

798-17

EAN-No. 4000896186068

**47,30 €<sup>\*</sup>**  
net

- Capacité de serrage : 40 mm
- Longueur : 210 mm



### Appareil de contrôle d'étanchéité des culasses

3

Contenu :

- Testeur 4793-1
- Fluide réactif (250 ml) 4793-2
- Fluide de rinçage (250 ml) 4793-3



**Made in Germany**

4793/3

EAN-No. 4000896076192

**165,- €<sup>\*</sup>**  
net



### Brise-écrous, mécanique

- Rupture des écrous des classes de qualité 5 et 6



**Made in Germany**

HAZET No.	Taille mm	EAN-No. 4000896 +	€ <sup>*</sup> net
847-0410A	1 – 17	139903	83,40
847-1027A	17 – 24	139910	85,60



\* Prix promotionnels recommandés non contractuels hors T.V.A., prix valables à partir du 01/03/2024 et jusqu'au 28/02/2025 au plus tard  
Sous réserve de modifications des prix avant le 28/02/2025 en cas d'augmentation des coûts d'achat ou de production – sous réserve d'erreurs.

*Assistent*

Plus de 30% de profondeur de tiroir en plus !



619

179NXXL-8D/619  
EAN-No. 4000896245185

9.539,- €  
net



Das Werkzeug

179NXXL-8D comprenant :

- ▶ 616 outils professionnels
- ▶ Porte latérale
- ▶ Bloc multiprises



163D-1/148

6.3 1/4 6.3 1/4 12.5 1/2 12.5 1/2 6.3 1/4 6.3 1/4  
⊕ ⊖ ⊕ ⊖ ⊕ ⊖ ⊕ ⊖



163D-2/103

10 3/8 10 3/8 ⊕ ⊖ ⊕ ⊖

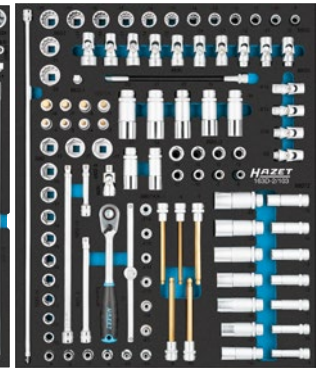

Incluant

**HiPer**

6.3 1/4

10 3/8

12.5 1/2

163D-10/30

⊕ ⊖ ⊕ ⊖ ⊕ ⊖ ⊕ ⊖  
s 5x5.5 - 34x36 mm  
s 6x7 - 36x41 mm



163D-9/42

⊕ ⊖ ⊕ ⊖ ⊕ ⊖ ⊕ ⊖  
s 8 - 32 mm  
s 5.5 - 32 mm



163D-3/94

6.3 1/4 12.5 1/2 12.5 1/2 ⊕ ⊖ ⊕ ⊖ ⊕ ⊖ ⊕ ⊖

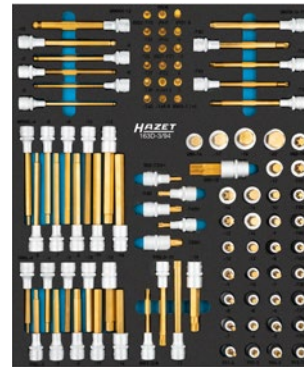

163D-4/44

12.5 1/2 ⊕ ⊖ ⊕ ⊖

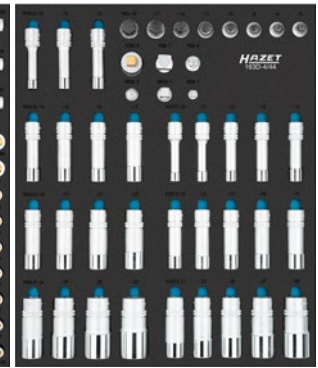

163D-7/24

⊕ ⊖ ⊕ ⊖

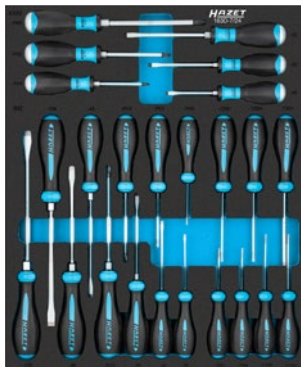

163D-6/53

⊕ ⊖ ⊕ ⊖ ⊕ ⊖ ⊕ ⊖

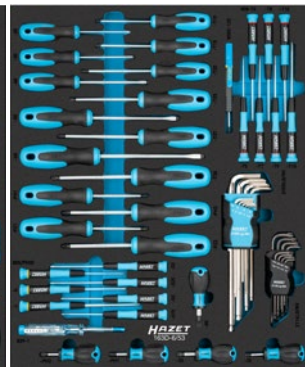

163D-5/24 ⊕ ⊖ ⊕ ⊖

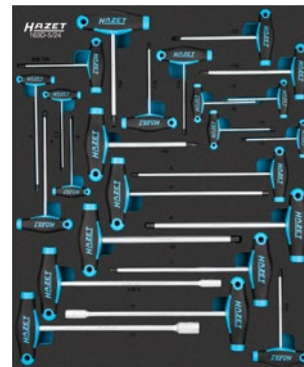

163D-12/30



163D-11/11



163D-8/13

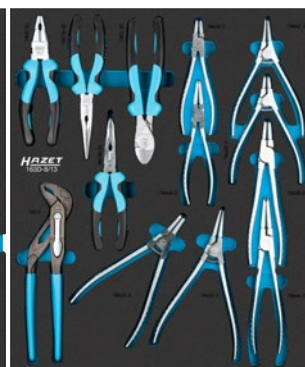

Votre vendeur spécialisé HAZET

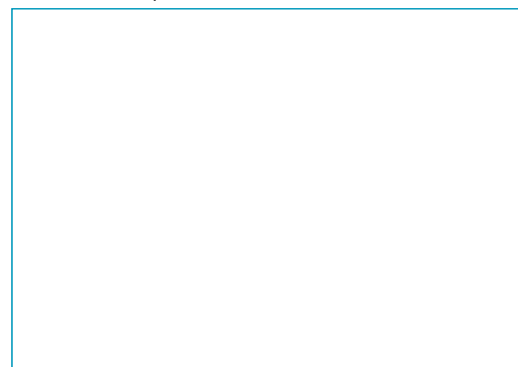

Plan de travail en acier inoxydable



Assortiment



\* Prix promotionnels recommandés non contractuels hors T.V.A., prix valables à partir du 01/03/2024 et jusqu'au 28/02/2025 en cas d'augmentation des coûts de production - sous réserve d'erreurs. Nous ne sommes pas responsables des erreurs d'impression ! Sous réserve de modifications techniques et erreurs. Les illustrations ne correspondent pas toujours à la dernière exécution et sont de ce fait sans engagement ! © 2024.

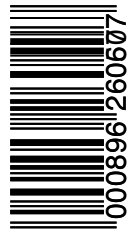

4 000896 260607  
SWW24/FR/FR/2 ESP 202822988 BX/UM/MD  
Copyright 2024 ©  
HAZET-WERK Hermann Zverer GmbH & Co. KG  
Güldenwerther Bahnhofstraße 25 - 29,  
D-42857 Remscheid, Allemagne