

# PRIX DE VENTE HT la PROMO

## Pour les Pros!

### VALIDITÉ : DU 1<sup>ER</sup>/09 AU 31/12/2024

OU DANS LA LIMITE DES STOCKS DISPONIBLES

2024  
NOUVELLE FORMULE !

# 4 MOIS DE PROMOS!

SEPT./OCT./NOV./DÉC. !

# N°3

## ASPIRATEUR EAU ET POUSSIÈRE 80L

Tuyau de vidange. Support accessoires.  
Chaîne antistatique.

Réf.	07408
Matière	cuve inox
Puissance	3600W
Longueur du flexible	5m
Poids	26kg

LES +  
- 3 MOTEURS  
- CUVE BASCULANTE

**DRAKKAR**  
EQUIPEMENT  
GARANTIE  
3 ANS

80L

**329,00€**  
RÉF. 07408

+ Eco-contribution : 3,10€

## GYROPHARE LED DOUBLE FLASH

Homologué R65-R10.  
Bitension 12/24V. 45W.  
45 LED. 4950 Lumens.

SUR TIGE  
FLEXIBLE

**15,90€**  
RÉF. 16301

LES +  
NOUVELLES LED : 2 FOIS  
PLUS PUISSANTES (45W MAX)

MAGNÉTIQUE

**18,50€**  
RÉF. 16305

**SODIFLASH**  
GARANTIE  
3 ANS

## CLÉ À CHOC 1/2" BRUSHLESS 20V 800NM SCHNEIDER

3 vitesses. Sélecteur de vitesse électronique.  
Frein moteur électrique instantané. Crochet ceinture métal.  
Fonction de desserrage intelligent. Système antichoc.

Réf.	50962
Nombre de vitesse	3
Couple maxi	610Nm
Couple de desserrage	800Nm
Vitesse à vide	0-2400 tr/min
Cadence de frappe	0-3000BPM

Livrée avec :  
- 2 batteries Li-ion 4Ah  
- 1 chargeur 3A  
- 1 coffret PVC

BATTERIE  
GARANTIE  
3 ANS  
MACHINE  
GARANTIE  
5 ANS

NEW

LES +  
- 800NM AU DESSERRAGE  
- COMPACTE

**265,00€**  
RÉF. 50962

+ Eco-contribution : 0,35€

## STATION MURALE DE TRANSFERT GASEIL 230V 60L/MIN

Livrée pré-montée avec tuyau de refoulement 6m,  
tuyau d'aspiration 3m, raccords, filtre,  
pistolet à arrêt automatique. 370W.

60 L/MIN

**299,00€**  
RÉF. 08599

+ Eco-contribution : 0,88€

**DRAKKAR**  
EQUIPEMENT  
GARANTIE  
3 ANS

## BALADEUSE D'ATELIER 1000 LUMENS REPLIABLE RECHARGEABLE

Base aimantée. Lampe pliable (7 positions).  
Tête rotative à 270° 4 modes d'éclairage.  
Puissance : 170 à 1000 lumens.  
Charge par induction ou par câble USB-C. IP54/IK07.

Réf.	82300
Autonomie	3-12h
Batterie	3,7V 2500mAh Li-ion
Portée d'éclairage	10-40m

Livrée avec :  
- 1 câble USB-C

**29,90€**  
RÉF. 82300

+ Eco-contribution : 0,04€

**DRAKKAR**  
EQUIPEMENT  
NEW  
GARANTIE  
3 ANS



# SOMMAIRE

3-8	ÉCLAIRAGE		
9	STOCKAGE - PRODUCTION ÉNERGIE		
10-11	ÉLECTRICITÉ 230/400 V		
12-15	CHARGE DÉMARRAGE		
16-19	SOUDURE		
20-27	ÉQUIPEMENT ATELIER		
28-34	OUTILLAGE GÉNÉRAL & AUTOMOTIVE		
35-36	MANUTENTION /RANGEMENT		
37-41	ÉLECTROPORATIF ET CONSOMMABLES		
42-47	PNEUMATIQUE		
48-52	TRANSFERT GASOIL /BIODIESEL		
53-54	TRANSFERT ADBLUE		
55-60	TRANSFERT GRAISSE HUILE		
61-65	NETTOYAGE		
66-68	ENTRETIEN TECHNIQUE VÉHICULES		
69-71	ACCESSOIRES VÉHICULES		
72-73	ACCESSOIRES REMORQUES		
74-76	ÉLECTRICITÉ 12-24 V		
77-83	SIGNALISATION		
84-87	PROTECTION ET SÉCURITÉ		
88	JARDIN		

## TUBE LED T8 4000K

Tube en verre. Angle de diffusion 300°. Tension 230V. Allumage immédiat.

Réf.	82214.10	82214.25	82217.10	82217.25
Lot de	10	25	10	25
Longueur		120cm		150cm
Lumens		1800lm		2200lm
Puissance restituée		18W		22W
<b>Prix</b>	<b>65,00€</b>	<b>145,00€</b>	<b>85,00€</b>	<b>165,00€</b>
<b>Soit l'unité</b>	<b>6,50€</b>	<b>5,80€</b>	<b>8,50€</b>	<b>6,60€</b>
+ éco-contribution	0,2880€	0,57€	0,38€	0,78€



GIGALUX

NEW

GARANTIE 2 ANS

## STARTER POUR TUBE T8

GIGALUX

Compatible avec tubes T8 phase neutre de même côté.

**0,75€**  
RÉF. 82221

+ Eco-contribution : 0,01€



## RÉGLLETTE LED T5

Allumage immédiat. Température 4000K. Avec interrupteur et fixation murale. Sans câble d'alimentation. En boîte.

Réf.	02049	02051
Lumens	700lm	1440lm
Puissance absorbée	8W	14W
Puissance restituée	70W	130W
Dimensions	580x25x36mm	1180x25x36mm



700 LUMENS

**11,50€**  
RÉF. 02049

+ Eco-contribution : 0,10€

CÂBLE D'ALIMENTATION  
POUR RÉGLLETTE T5



**5,00€**  
RÉF. 02066

1440 LUMENS

**16,50€**  
RÉF. 02051

+ Eco-contribution : 0,10€



GARANTIE 2 ANS

## BOÎTIER ÉTANCHE LED T8 4000K

GIGALUX

Connecteur rapide. Matériel ABS/PC. Clips plastiques. Presse étoupe pour pouvoir mettre les boîtiers étanches en série. Diffuseur transparent. Classe énergétique A+. Tension 230V. IP65.

Réf.	82204	82206	82210
Descriptif	1 tube T8 inclus	2 tubes T8 inclus	
Longueur	120cm	120cm	150cm
Puissance	1x18W	2x18W	2x22W
<b>Lumens</b>	<b>1800lm</b>	<b>3600lm</b>	<b>4400lm</b>
Dimensions	1260x64x83mm	1260x96x83mm	1560x96x83mm
<b>Prix unitaire</b>	<b>17,90€</b>	<b>28,90€</b>	<b>35,90€</b>
+ éco-contribution	0,13€	0,19€	0,20€



GARANTIE 2 ANS

## BOÎTIER ÉTANCHE LED INTÉGRÉES 6000K

GIGALUX

Matière : ABS/PC. Tension : 220/240V AC. Protection IP : 65 + IK : 03. Livré avec un kit de fixation.

Réf.	82203	82209
Longueur	120cm	150cm
Led	96 LED SMD	120 LED SMD
Puissance	36W	50W
Dimensions	1140x75x66mm	1480x75x66mm



LES+  
- POSSIBILITÉ DE MONTAGE EN SÉRIE  
- HAUTE PERFORMANCE

2800 LUMENS

**34,90€**  
RÉF. 82203

+ Eco-contribution : 0,12€



4500 LUMENS

**42,90€**  
RÉF. 82209

+ Eco-contribution : 0,15€

## BOÎTIERS ÉTANCHE LED INTÉGRÉES 4000K

MIDEX LIGHTING

Durée 50 000 heures.  
Connecteurs rapides avec repiquage de chaque côté.  
Tension 220/240V.  
IRC > 80.  
IK10.  
IP 65.

LES+  
- PUISSANT  
- TRÈS BON RENDU DES COULEURS  
- INSTALLATION FACILE



4200 LUMENS

**43,90€**  
RÉF. 82215

Réf.	82215	82218
Longueur	1255mm	1555mm
Largeur	61,5mm	
Hauteur	58,5mm	

6000 LUMENS

**53,90€**  
RÉF. 82218

GARANTIE 2 ANS

NEW

## KIT DE POSE EN SAILLIE POUR DALLE LED

GIGALUX

Pour dalles réf. 02153, réf. 02149 et 82572. 600mm.

GARANTIE 2 ANS

Livré avec visserie.



**15,70€**  
RÉF. 02154

## DALLE LED CARRÉE 600MM 40W

GIGALUX

A encastrer. Couleur lumière 4000K. Diffuseur opale anti-éblouissement. Technologie anti lumière bleue. Durée 50000h.

Réf.	02149	02153
Technologie	UGR < 22	UGR < 19
<b>Lumens</b>	<b>4000lm</b>	
Dimensions	595x595x30mm	595x595x10mm

LES+  
- NE JAUNIT PAS  
- NE SCINTILLE PAS



POUR ZONE  
DE PASSAGES

**39,90€**  
RÉF. 02149

+ Eco-contribution : 0,17€

POUR BUREAU

**55,90€**  
RÉF. 02153

+ Eco-contribution : 0,34€

PRIX DE VENTE HT - QUADRI N°3 - 2024

## DALLE LED CARRÉE 595MM 36W

Couleur lumière 3000-4000-6000K.  
Durée 50 000h. IRC > 80. Pour bureaux  
CCT = correlated color temperature .

Réf.	82572
Lumens	3525-3710-3605lm
Technologie	UGR < 19
Dimensions	595x595mm
Poids	1,780kg

**79,00€**

RÉF. 82572



**MIDEX**  
LIGHTING  
GARANTIE  
5 ANS

**NEW**

## DALLE LED RECTANGULAIRE 4000K 595X1195MM LOT DE 2 PCS

Durée 50 000h. IRC > 80.  
Utilisation : pour bureaux.

Réf.	82571
Puissance absorbée	60W
Lumens	6300lm
Technologie	UGR < 19

595X1195MM

**149,00€**

RÉF. 82571

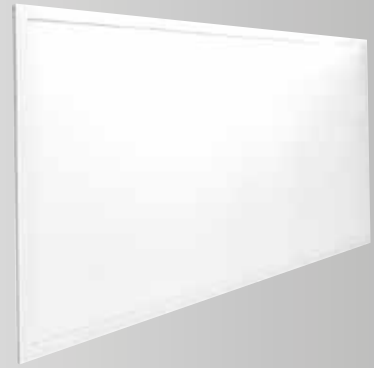

**MIDEX**  
LIGHTING  
GARANTIE  
5 ANS

**NEW**

## LAMPE GAMELLE LED 6500K

Durée de vie des Leds : 50 000h  
Alliage d'aluminium et de magnésium de haute qualité anti-corrosion.  
Driver PHILIPS. Installation de 3 à 10 mètres.

Réf.	Lumens	Puissance absorbée	Diamètre	Prix unitaire	+ éco-contribution
02141	15000lm	100W	265mm	69,90€	0,21€
02142	22500lm	150W	290mm	94,90€	0,23€
02143	30000lm	200W	346mm	129,00€	0,25€



**STILKER**

**NEW**

GARANTIE  
2 ANS

**DISPO OCTOBRE**

## LAMPE GAMELLE INDUSTRIELLE LED 6500K

Tension : 230V. Température de couleur : 6500K. Angle d'éclairage 120°. Durée de vie : 50000h. IP65. Installation de 3 à 10 mètres.

**SANS ABAT JOUR**

Réf.	Lumens	Puissance absorbée	Diamètre	Prix unitaire	+ éco-contribution
02001	13500lm	100W	280mm	99,00€	0,36€
02006	21000lm	150W	340mm	139,00€	0,48€
02011	28000lm	200W	400mm	189,00€	0,69€
02094	36000lm	240W	400mm	229,00€	0,63€



**AVEC ABAT JOUR**

Réf.	Lumens	Puissance absorbée	Diamètre	Prix unitaire	+ éco-contribution
02002	13500lm	100W	340mm	109,00€	0,36€
02007	21000lm	150W	370mm	149,00€	0,48€
02012	28000lm	200W	430mm	199,00€	0,69€
02098	36000lm	240W	400mm	239,00€	0,63€



**GIGALUX**

GARANTIE  
3 ANS

## LAMPE GAMELLE HAUT RENDEMENT LED 4000K

Dimmable avec le détecteur ou câble 1-10V. IK10. IRC > 80. Durée de vie 80000h. IP65. Installation 12 mètres max.

**SANS DÉTECTEUR**

Réf.	Lumens	Puissance absorbée	Diamètre	Prix unitaire
82500	14840lm	80W	245x115mm	169,00€
82510	21870lm	120W	266x120mm	185,00€
82520	28300lm	150W	266x120mm	209,00€



**AVEC DÉTECTEUR\***

Réf.	Lumens	Puissance absorbée	Diamètre	Prix unitaire
82505	14840lm	80W	245x115mm	219,00€
82515	21870lm	120W	266x120mm	235,00€
82525	28300lm	150W	266x120mm	259,00€



**LES +**  
- PUISSANTE  
- EXCELLENT RENDU  
DES COULEURS

\* détecteur de mouvement (dimmable), angle de détection 360°, IP65

**MIDEX**  
LIGHTING  
GARANTIE  
5 ANS

**NEW**

## DÉTECTEUR POUR LAMPE GAMELLE

Détecteur infrarouge.  
Pour réf. 82500 - 82510 - 82520.  
IP65. IK08.

Réf.	Diamètre	Prix unitaire
82499	48x46mm	59,90€



**MIDEX**  
LIGHTING  
NEW

## TÉLÉCOMMANDE POUR DÉTECTEUR RÉF. 82499

Télécommande pouvant piloter jusqu'à 99 produits.  
Portée de la télécommande : 14m.  
2 x Piles AAA non incluses.

Réf.	Dimensions	Prix unitaire
82498	116,5x55mm	42,50€



**MIDEX**  
LIGHTING  
NEW

## PROJECTEUR LED SOLAIRE 300LM AVEC DÉTECTEUR GIGALUX

Angle d'éclairage : 120°. Détecteur de mouvement et de luminosité. Protection IP44.

Réf.	82451
Autonomie	120 allumages de 30 secondes
Temps de charge	8h

GARANTIE  
2 ANS



**21,90€**

RÉF. 82451

+ Eco-contribution : 0,05€

LES +  
- SANS AUCUN BRANCHEMENT  
- INSTALLATION RAPIDE



## PROJECTEUR LED SOLAIRE 500LM AVEC DÉTECTEUR GIGALUX

Angle d'éclairage : 120°. Détecteur de mouvement et de luminosité. Protection IP44.

Réf.	85455
Autonomie	120 allumages de 30 secondes
Temps de charge	8h

GARANTIE  
2 ANS



**29,90€**

RÉF. 85455

+ Eco-contribution : 0,05€

LES +  
- SANS AUCUN BRANCHEMENT  
- INSTALLATION RAPIDE



## PROJECTEUR LED EXTRA PLAT

220-240V. 6500K. IP65. Sans prise.



GIGALUX

GARANTIE  
2 ANS

NEW

Réf.	82400	82406	82412	82418	82424
Puissance	10W	20W	30W	50W	100W
Lumens	1000lm	2000lm	3000lm	5000lm	10000lm
Longueur du câble	30cm	30cm	30cm	30cm	100cm
Dimensions	125x104x27mm	125x152x28mm	168x209x27mm	200x237x36mm	281,6x320,9x38mm
<b>Prix unitaire</b>	<b>8,90€</b>	<b>11,90€</b>	<b>18,90€</b>	<b>26,90€</b>	<b>44,90€</b>
+ eco-contribution	0,03€	0,04€	0,07€	0,11€	0,21€

## PROJECTEUR LED EXTRA PLAT 200W

220-240V. 6500K. IP65. Sans prise.

Réf.	82431
Puissance	200W
Lumens	20000lm
Longueur du câble	100cm
Dimensions	470x385x51mm

GARANTIE  
2 ANS

NEW

20 000 LUMENS!

**99,00€**

RÉF. 82431

+ Eco-contribution : 0,57€

47CM



## PROJECTEUR LED EXTRA PLAT AVEC DÉTECTEUR RADAR

220-240V. 6500K. Câble 3G1mm<sup>2</sup>, 30cm. Sans prise. IP44.

Réf.	82407	82413	82419
Puissance	20W	30W	50W
Lumens	2000lm	3000lm	5000lm
Dimensions	125x55x189mm	168x54x252mm	200x57x287mm
<b>Prix unitaire</b>	<b>20,90€</b>	<b>28,90€</b>	<b>34,90€</b>
+ eco-contribution	0,05€	0,07€	0,12€

GIGALUX

GARANTIE  
2 ANS

NEW



## PROJECTEUR LED EXTRA PLAT 400W

220-240V. 6500K. IP65. Sans prise.

Réf.	82436
Puissance	400W
Lumens	40000lm
Longueur du câble	100cm
Dimensions	599x442x62mm

GARANTIE  
2 ANS

NEW

40 000 LUMENS!

**229,00€**

RÉF. 82436

+ Eco-contribution : 1,02€

60CM



## PROJECTEUR LED RECHARGEABLE, PORTABLE

Poignée support articulée. 2 modes d'éclairage : moyen et fort. Indicateur de charge. IPX3.

Réf.	02402
Autonomie	1,5h à 3h
Batterie	4400mAh Li-ion

GIGALUX

GARANTIE  
2 ANS



1400 LUMENS  
20W

**29,90€**

RÉF. 02402

+ Eco-contribution : 0,06€

LES +  
- FONCTION POWERBANK



## PROJECTEUR LED RECHARGEABLE, INCASSABLE, MAGNETIQUE

Réf.	02331
Autonomie	3h-6h
Batterie	7,4V 4400mAh Li-ion

STOCK LIMITE

DRAKKAR ÉQUIPEMENT

GARANTIE  
3 ANS



2000 LUMENS  
20W

**69,90€**

RÉF. 02331

+ Eco-contribution : 0,15€

LES +  
- INCASSABLE  
- FONCTION POWERBANK  
- AIMANT PUISSANT



PRIX DE VENTE HT - QUADRI N°3 - 2024

## LAMPE FRONTALE 1 LED, À PILES 120 LUMENS

En ABS. 3 modes d'éclairage :  
- éclairage maxi 100%  
- éclairage éco  
- éclairage clignotant.  
IP54. Piles 3xAAA non fournies.  
Autonomie : 3h.  
Portée d'éclairage : 30m.

GIGALUX

GARANTIE  
**2**  
ANS



120 LUMENS

**5,90€**  
RÉF. 02405

+ Eco-contribution : 0,01€



## LAMPE FRONTALE SENSITIVE 1 LED, RECHARGEABLE 120 LUMENS

En ABS. 3 modes d'éclairage :  
- éclairage maxi 100%  
- éclairage éco  
- éclairage clignotant.  
2 couleurs de LED : rouge + blanc.  
IP54. Autonomie : 3h.  
Portée d'éclairage : 35m.

GIGALUX

LES +  
SENSITIVE

GARANTIE  
**2**  
ANS



120 LUMENS

**18,50€**  
RÉF. 02410

+ Eco-contribution : 0,01€



STOCK  
LIMITÉ

## BANDEAU LED 300 LUMENS

Bandeau réglable toutes tailles, anti-dérapant et confortable. Fonction mains libres, grâce au système sensitive.  
Ultra léger. Éclairage bandeau (COB) 100% : 300lm - Eco : 120lm.  
Éclairage côté (XPE) 100% : 90lm - Eco : 35lm. Matériaux : ABS + PC + silicone. Fonction Flash.

LES +  
- ULTRA LÉGER  
- ULTRA PUISSANT  
- SENSITIVE

90  
Lumens

300  
Lumens

**11,90€**  
RÉF. 82254

+ Eco-contribution : 0,01€



STILKER

NEW

GARANTIE  
**2**  
ANS



## LOUPE LED À PILES 200 LUMENS

Avec 3 LED COB.  
Grossissement X 3.  
Revêtement caoutchouc sur la poignée.  
Piles : 2xAAA non fournies.

GIGALUX

GARANTIE  
**2**  
ANS



200 LUMENS

**6,90€**  
RÉF. 02167

+ Eco-contribution : 0,02€



## BALADEUSE PIVOTANTE RECHARGEABLE 1-3 LED

Crochet pivotant 360°. Support magnétique pivotant sur 170°.

Réf. 02163  
Autonomie 15h mode éco

GIGALUX

GARANTIE  
**2**  
ANS



180 LUMENS

**16,90€**  
RÉF. 02163

+ Eco-contribution : 0,03€

160mm



## TORCHE LONGUE PORTÉE RECHARGEABLE, 1 LED

1 LED CREE 10W. IP 44.  
Avec prise allume cigare et chargeur secteur.  
Autonomie : 3 à 4h pleine puissance.

Réf. 02268  
Batterie 4V 4Ah  
Led 1 LED CREE

GIGALUX

GARANTIE  
**2**  
ANS



800 LUMENS

**34,90€**  
RÉF. 02268

+ Eco-contribution : 0,17€



LES +  
800M DE PORTÉE

## BALADEUSE PIVOTANTE RECHARGEABLE 1 + 5 LED

Crochet pivotant 360°. Support magnétique pivotant sur 170°.

Réf. 02162  
Autonomie 4h - 30h (5 LED)

STILKER

GARANTIE  
**2**  
ANS



280 LUMENS

**17,90€**  
RÉF. 02162

+ Eco-contribution : 0,03€

210mm



## LAMPE DE POCHE LED 600 LUMENS RECHARGEABLE

Lampe Pivotant à 360°. Support pivotant à 210°. 2 aimants puissants (dessus et derrière). Crochet pivotant. Témoin de charge. Port USB-C protégé. Robuste. Ultra compacte.

Réf. 82317  
Autonomie 3,5h à 14h

DRAKKAR EQUIPEMENT

NEW

GARANTIE  
**3**  
ANS

600 LUMENS

**34,90€**  
RÉF. 82317

+ Eco-contribution : 0,03€



éclairage en bout

117mm

## BALADEUSES LED RECHARGEABLES (LE LOT DE 2)

Crochet pivotant sur 360°. Support magnétique pivotant. Câble USB.  
**Petit modèle : Lumens : 180lm**  
Autonomie : 15h mode éco  
LED : 1 LED(2W) + 3 LED  
**Grand modèle : Lumens : 280lm**  
Autonomie : 24h mode éco  
LED : 1 LED(3W) + 6LED

GIGALUX

GARANTIE  
**2**  
ANS



**34,50€**  
RÉF. 02164

+ Eco-contribution : 0,07€

210mm



160mm

## BALADEUSE D'ATELIER RECHARGEABLE LED 700 LUMENS

Éclairage en bout. Boîtier extra plat. IP54.  
Livré avec câble USB et chargeur.

Réf. 02324  
Autonomie 2-10h  
Led 1 LED COB + 1 LED en bout

DRAKKAR EQUIPEMENT

GARANTIE  
**3**  
ANS



LES +  
- VARIATEUR  
- REPLIABLE

**47,90€**  
RÉF. 02324

+ Eco-contribution : 0,04€



400mm

360°

### LAMPE FRONTALE 400 LUMENS RECHARGEABLE

Bandeau détachable, lavable, élastique, antidérapant. Charge par induction ou par câble USB-C. (Livré avec câble USB-C). Inclinaison de la lampe à 90°. 4 modes d'éclairage. Puissance : 100 à 400 lumens. IP65. IK07.

Réf.	82252
Autonomie	3h-12h
Batterie	lithium 3,7V
Portée d'éclairage	60m
Poids	209g



**25,90€**

RÉF. 82252

+ Eco-contribution : 0,02€

### LAMPE DE POCHE CARRÉE 1000 LUMENS RECHARGEABLE

Base aimantée. Lampe orientable à 180°. 4 modes d'éclairage. Puissance : 250 à 1000 lumens. Charge par induction ou par câble USB-C. (Livré avec câble USB-C). IP65. IK07.

Réf.	82323
Autonomie	3-12h
Batterie	lithium 3,7V
Portée d'éclairage	10-100m
Poids	208g



**33,90€**

RÉF. 82323

+ Eco-contribution : 0,04€

### LAMPE DE POCHE 1000 LUMENS RECHARGEABLE

Format pocket - compacte. Rotation 10 positions. 4 modes d'éclairage. Puissance : 150 à 1000 lumens. Charge par induction ou par câble USB-C. IK08. IP54.

Réf.	82320
Autonomie	3-12h
Batterie	lithium 3,7V
Portée d'éclairage	20m
Poids	295g



Livrée avec :  
- 1 câble USB-C

**35,90€**

RÉF. 82320

+ Eco-contribution : 0,03€

### CHARGEUR PAR INDUCTION DOUBLE AVEC SUPPORT SMARTPHONE

Charge ultra rapide. 5W + 5W. Support pour téléphone portable. IK08. IP20. Aimant puissant pour être fixé contre un support métallique. Possibilité d'être vissé (vis non incluses). Indicateur de charge.

Réf.	82225
Dimensions	26,5x10,8x2,7cm



**49,90€**

RÉF. 82225

+ Eco-contribution : 0,05€

### BALADEUSE D'ATELIER 1000 LUMENS REPLIABLE RECHARGEABLE

Base aimantée. Lampe pliable (7 positions). Tête rotative à 270°. 4 modes d'éclairage. Puissance : 170 à 1000 lumens. Charge par induction ou par câble USB-C. IP54/IK07.

Réf.	82300
Autonomie	3-12h
Batterie	3,7V 2500mAh Li-ion
Portée d'éclairage	10-40m
Poids	259g



Livrée avec :  
- 1 câble USB-C

**29,90€**

RÉF. 82300

+ Eco-contribution : 0,04€

## OFFRES PACK CHARGEURS + LAMPES

### PACK INDUCTION - LAMPE FRONTALE + BALADEUSE + CHARGEUR

- Pack comprenant :
- 1 lampe frontale 400 lumens rechargeable par induction réf. 82252
  - 1 baladeuse d'atelier 1000 lumens repliable rechargeable par induction réf. 82300
  - 1 chargeur par induction double avec support pour téléphone portable réf. 82225



**99,00€**

RÉF. 82387

+ Eco-contribution : 0,05€

### PACK INDUCTION - LAMPE DE POCHE + BALADEUSE + CHARGEUR

- Pack comprenant :
- 1 lampe de poche 1000 lumens rechargeable par induction réf. 82320
  - 1 baladeuse d'atelier 1000 lumens repliable rechargeable par induction réf. 82300
  - 1 chargeur par induction double avec support pour téléphone portable réf. 82225



**109,00€**

RÉF. 82383

+ Eco-contribution : 0,05€

**LAMPE FRONTALE LED HF4R CORE 500 LUMENS RECHARGEABLE**

Lampe frontale Ledlenser HF4R CORE. Rechargeable. 500 lumens. IP68. Focus.



<b>Réf.</b>	<b>LL502790</b>
Autonomie	35h
Portée d'éclairage	130m
Poids	72g

**39,90€**  
RÉF. LL502790



**LAMPE FRONTALE LED IH05R 400 LUMENS RECHARGEABLE**

400lm, portée 180m, autonomie 4h. 20lm, portée 40m, autonomie 35h. IP54.



<b>Réf.</b>	<b>82267</b>
Autonomie	4h à 35h
Batterie	3,7V 750mAh
Portée d'éclairage	180m
Poids	98g

**58,90€**  
RÉF. 82267

+ Eco-contribution : 0,02€



**LAMPE FRONTALE LED HF6R CORE 800 LUMENS RECHARGEABLE**

Lampe frontale Ledlenser HF6R CORE. Rechargeable. 800 lumens. IP68. Focus.



<b>Réf.</b>	<b>LL502796</b>
Autonomie	60h
Portée d'éclairage	160m
Poids	126g

**59,90€**  
RÉF. LL502796



**LAMPE FRONTALE LED H7R WORK 1000 LUMENS RECHARGEABLE**

Avec zoom "Advanced Focus System" et indicateur de batterie. Résistance aux chutes de 3m. Fonction lumière rouge. IP67.



<b>Réf.</b>	<b>LL502195</b>
Autonomie	4 à 60h
Batterie	4800mAh
Portée d'éclairage	250m
Poids	211g



**129,00€**  
RÉF. LL502195



**LAMPE TORCHE P6R CORE LED 900 LUMENS RECHARGEABLE**

4 fonctions : Position, SOS, stroboscope, clignotant. Indicateur niveau de batterie. Variateur d'intensité. Résistant aux agressions chimiques. Système de focus avancé. Système de charge magnétique. Tête et corps en alliage d'aluminium. IP68.



<b>Réf.</b>	<b>82352</b>
Batterie	3,7V 1 Li-ion
Autonomie	2 à 95h
Portée d'éclairage	de 25 à 240m
Poids	170g



- Livrée avec :
- station de charge
  - câble charge magnétique
  - dragonne
  - étui
  - adaptateur prise
  - clip intelligent

**79,90€**  
RÉF. 82352

+ Eco-contribution : 0,02€



**LAMPE TORCHE P7R CORE LED 1400 LUMENS RECHARGEABLE**

4 fonctions : Position, SOS, stroboscope, clignotant. Indicateur niveau de batterie. Variateur d'intensité. Système de focus avancé. Système de charge magnétique. Tête et corps en alliage d'aluminium. Lentille en polymère PMMA. IP68.



<b>Réf.</b>	<b>82356</b>
Batterie	3,7V 2 Li-ion
Autonomie	2h à 90h
Portée d'éclairage	de 15 à 300m
Poids	202g



- Livrée avec :
- 1 batterie rechargeable
  - 1 câble charge magnétique
  - 1 dragonne

**99,00€**  
RÉF. 82356

+ Eco-contribution : 0,06€



**PROJECTEUR WORK RECHARGEABLE**

5 niveaux de luminosité et lumière blanche réglable en 5 étapes. Dimmable. Couleur de la lumière réglable. Fonction power bank. Faisceau large. Système anti-éblouissement Livré avec : 1 réflecteur et 1 câble de charge

<b>Réf.</b>	<b>LL502910</b>	<b>LL502911</b>	<b>LL502913</b>
Lumens	2000lm	4000lm	8000lm
Batterie	4700mAh		
Temps de charge	360min		
Dimensions	266x44x119mm	275x41x179mm	382x41x214mm
Poids	1,370kg	1,87kg	2,590kg
Conditionnement	mallette PVC		

<b>Prix unitaire</b>	<b>185,00€</b>	<b>259,00€</b>	<b>325,00€</b>
----------------------	----------------	----------------	----------------

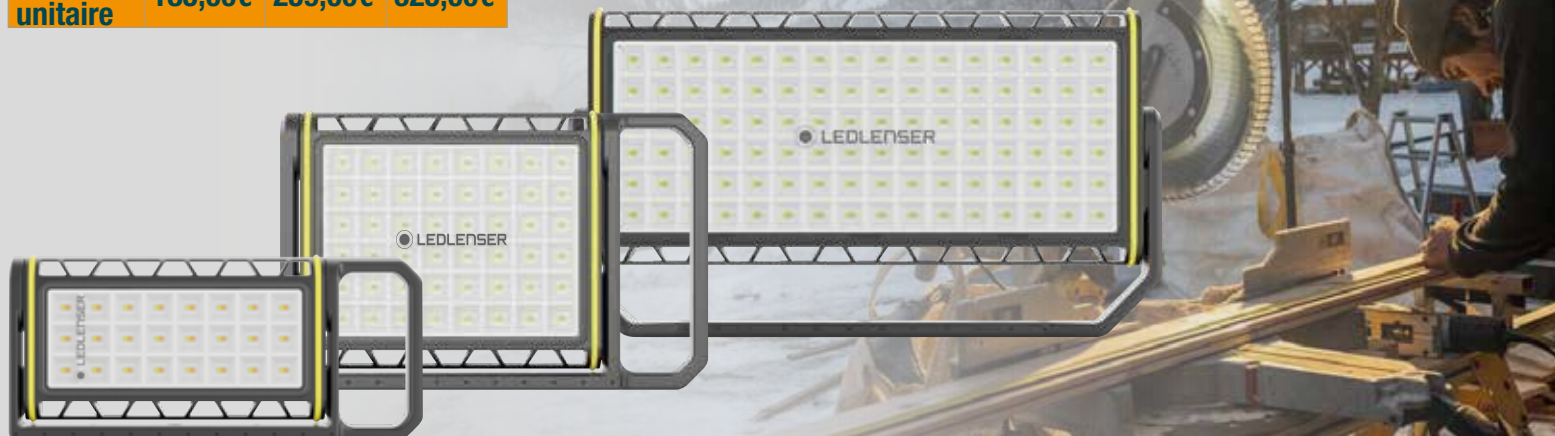





## ENROULEUR DE CÂBLE H05VV-F 230V

Avec disjoncteur thermique.  
4 prises 10/16A.  
Protection enfant.  
Câble vinyl H05VV-F  
3G1,5mm<sup>2</sup>.

Réf.	01585
Puissance maxi	3000W câble déroulé 1000W câble enroulé
Longueur	10m
Câble	3G1,5mm <sup>2</sup>
Ø du tambour	220mm

10M

**27,90€**

RÉF. 01585

+ Eco-contribution : 0,25€



**SODELEC**

GARANTIE  
2 ANS

NF

## ENROULEUR+RALLONGE ÉLECTRIQUE H05VV-F 3G1,5MM<sup>2</sup>

Avec disjoncteur thermique. Modèle MAJOR 3 prises.  
2P+T - 10/16 A. Câble vinyl H05VV-F. Normes NFC 61-303  
NFC 61-601. Piètement métallique.

Réf.	01520	01535
Puissance maxi	3000W câble déroulé 1000W câble enroulé	
Longueur	25m	50m
Câble	3G1,5mm <sup>2</sup>	
Ø du tambour	300mm	

25M

**58,90€**

RÉF. 01520

+ Eco-contribution : 0,66€



LES +  
MODÈLE RÉVERSIBLE

GARANTIE  
2 ANS



## ENROULEUR ÉLECTRIQUE H07RN-F 230V 3 PRISES

Avec disjoncteur thermique. 3 Prises 2 P+T - 10/16 A étanches.  
Câble néoprène H07RN-F. Protection IP44.  
1000W câble enroulé - 3500W câble déroulé.

Réf.	Longueur	Câble	Ø du tambour	Prix unitaire	+ éco-contribution
01570	25m	3G1,5mm <sup>2</sup>	230mm	109,00€	0,87€
01572		3G2,5mm <sup>2</sup>	285mm	139,00€	1,03€
01575	40m	3G1,5mm <sup>2</sup>	285mm	149,00€	1,15€
01513		3G2,5mm <sup>2</sup>	320mm	195,00€	1,87€

LES +  
TAMBOUR ABS RÉSISTANT AUX CHOCS,  
AUX INTEMPÉRIES ET AUX HYDROCARBURES



as  
Schwabe  
GARANTIE  
2 ANS

## ENROULEUR ÉLECTRIQUE H07RN-F CHANTIER ET ATELIER 400V

Avec disjoncteur thermique. 3 Prises étanches avec clapet.  
1 prise 400V 16A - 2 prises 230V 16A - 2P+T.  
Câble néoprène H07RN-F. Protection IP44.

Réf.	01590
Puissance maxi	3x1000W câble enroulé 3x3500W câble déroulé
Longueur	20m
Câble	5G2,5mm <sup>2</sup>
Ø du tambour	280mm

20M  
TRIPHASÉ 400V

**219,00€**

RÉF. 01590

+ Eco-contribution : 1,35€



as  
Schwabe  
GARANTIE  
2 ANS

## ENROULEUR ÉLECTRIQUE AUTOMATIQUE H05VV-F 3G1,5MM<sup>2</sup> 230V

Avec disjoncteur thermique. Carter antichoc robuste en résine.  
Ressort de rappel en acier trempé.  
Système de blocage du câble à la longueur désirée.  
Protection IP20.

Réf.	03108	03107
Longueur	11m+2m	22m+2m
Puissance maxi	1800W câble déroulé 1200W câble enroulé	2300W câble déroulé 1000W câble enroulé
Poids	3,45kg	6,6kg

11+2M

**89,00€**

RÉF. 03108

+ Eco-contribution : 0,70€



22+2M

**119,00€**

RÉF. 03107

+ Eco-contribution : 1,09€

**DRAKKAR**  
EQUIPEMENT  
GARANTIE  
3 ANS  
NF

## ENROULEUR ÉLECTRIQUE AUTOMATIQUE H07RN-F 3G2,5MM<sup>2</sup> 230V

Avec disjoncteur thermique. Ressort de rappel en acier trempé.  
Système de blocage du câble à la longueur désirée.  
Orientable à 180°. Protection IP44.

Réf.	82651
Longueur	15m+2m
Puissance maxi	2300W câble déroulé 1000W câble enroulé

15+2M

**145,00€**

RÉF. 82651

+ Eco-contribution : 1,40€



**DRAKKAR**  
EQUIPEMENT  
NEW  
GARANTIE  
3 ANS

## ENROULEUR ÉLECTRIQUE H07RN-F 3G2,5MM<sup>2</sup> AUTOMATIQUE 230V

Avec disjoncteur thermique. Enroulement automatique à ressort. Coque en plastique antichoc.  
Système de blocage du câble à la longueur désirée. Câble néoprène H07RN-F.

Réf.	09442
Longueur	10m
Câble	3G2,5mm <sup>2</sup>
Puissance maxi	1600W câble enroulé 3000W câble déroulé
Dimensions	290x290x205mm

10M

**259,00€**

RÉF. 09442

+ Eco-contribution : 0,62€



**Mavel**  
AUTOMATIC REELS  
GARANTIE  
2 ANS

## ENROULEUR ÉLECTRIQUE H07RN-F 3G2,5MM<sup>2</sup> AUTOMATIQUE 230V

Avec disjoncteur thermique. Carter antichoc robuste en résine.  
Ressort de rappel en acier trempé.  
Système de blocage du câble à la longueur désirée.  
Câble néoprène H07RN-F. Protection IP44.

Réf.	09436
Longueur	20m
Câble	3G2,5mm <sup>2</sup>
Puissance maxi	1600W câble enroulé 3500W câble déroulé
Dimensions	400x350x180mm

20M

**439,00€**

RÉF. 09436

+ Eco-contribution : 1,35€



**Mavel**  
AUTOMATIC REELS  
GARANTIE  
2 ANS

## BLOC PRISES AVEC INTERRUPTEUR

230V. Avec protection enfants et interrupteur lumineux.  
Prise 10/16A. Câble H05VV-F 3G1mm<sup>2</sup>. 3680W. IP20.

Réf.	03152	03153	03112
Nombre de prise	4 prises	5 prises	6 prises
Longueur du câble	1m	1m	1,5m
<b>Prix unitaire</b>	<b>6,90€</b>	<b>7,90€</b>	<b>8,50€</b>
+ éco-contribution	0,02€	0,05€	0,06€



**SODELEC**

GARANTIE  
**2**  
ANS

NF

## PROLONGATEUR SOUPLE PVC 25M

Câble H05VV-F - 3G1,5mm<sup>2</sup>.  
Prises 2P+T.

25M

**54,90€**  
RÉF. 03121

+ Eco-contribution : 0,40€

**SODELEC**

GARANTIE  
**2**  
ANS

NF



## RALLONGE ÉLECTRIQUE H07RN-F 3G2,5MM<sup>2</sup> 230V

230V-16A-IP44. Câble H07RN-F - 3G2,5mm<sup>2</sup>. Avec clapet.

Réf.	Longueur	Puissance
03175	10m	3,6kW
03177	20m	3,6kW

10M

**53,90€**  
RÉF. 03175

+ Eco-contribution : 0,36€



20M

**109,00€**  
RÉF. 03177

+ Eco-contribution : 0,72€

**as**  
Schwabe

GARANTIE  
**2**  
ANS

## RALLONGE ÉLECTRIQUE H07RN-F 400V

400V-IP44 avec inverseur de phase. Câble H07RN-F.

Réf.	Longueur	Câble	Ampérage	Puissance	Prix unitaire	+ éco-contribution
03180	10m	5G2,5mm <sup>2</sup>	16A	11kW	<b>99,00€</b>	0,54€
03182	10m	5G4mm <sup>2</sup>	32A	22kW	<b>159,00€</b>	0,81€
03181	25m	5G2,5mm <sup>2</sup>	16A	11kW	<b>209,00€</b>	1,18€



**as**  
Schwabe

GARANTIE  
**2**  
ANS

## FICHE 2P+T 230V - 10/16A

Réf.	Prise	Étanchéité
03251	femelle	IP44
03252	mâle Schuko	



FEMELLE

**7,90€**  
RÉF. 03251

+ Eco-contribution : 0,02€



MÂLE

**6,90€**  
RÉF. 03252

+ Eco-contribution : 0,01€

**as**  
Schwabe

GARANTIE  
**2**  
ANS

## PRISE SOCLE FEMELLE 5 BROCHES 3P+N+T 400V 32A

IP44.



**17,50€**  
RÉF. 82712

+ Eco-contribution : 0,05€

**FANTON**  
FABBRICA MATERIALI ELETTRICI

GARANTIE  
**2**  
ANS

NEW

## FICHE FEMELLE CE17 2P+T 230V

2P+T avec couvercle.  
Connexions à vis.  
Prise normalisée 240V.



**4,90€**  
RÉF. 16958

+ Eco-contribution : 0,01€

**FANTON**  
FABBRICA MATERIALI ELETTRICI

GARANTIE  
**2**  
ANS

## FICHE MÂLE CE17 2P+T 230V

Réf.	Ampérage
16956	16A
82709	32A



**3,90€**  
RÉF. 16956

+ Eco-contribution : 0,02€

**FANTON**  
FABBRICA MATERIALI ELETTRICI

GARANTIE  
**2**  
ANS

**8,30€**  
RÉF. 82709

+ Eco-contribution : 0,04€

## FICHE FEMELLE 5 BROCHES 3P+N+T 400V

Réf.	Ampérage
17958	16A
82711	32A

16A

**6,90€**  
RÉF. 17958

+ Eco-contribution : 0,03€



32A

**13,50€**  
RÉF. 82711

+ Eco-contribution : 0,04€

**FANTON**  
FABBRICA MATERIALI ELETTRICI

GARANTIE  
**2**  
ANS

## FICHE MÂLE 5 BROCHES 3P+N+T 400V

Réf.	Ampérage
17956	16A
82710	32A

16A

**6,20€**  
RÉF. 17956

+ Eco-contribution : 0,03€



32A

**10,50€**  
RÉF. 82710

+ Eco-contribution : 0,04€

**FANTON**  
FABBRICA MATERIALI ELETTRICI

GARANTIE  
**2**  
ANS

## ADAPTATEUR COMPACT 2P+T 230V 16A

CE17 et prise femelle 2P+T.  
Prise normalisée 240V.

**11,90€**  
RÉF. 03265

+ Eco-contribution : 0,02€



**FANTON**  
FABBRICA MATERIALI ELETTRICI

GARANTIE  
**2**  
ANS

## ADAPTATEUR 2P+T 230V 16A

Prise femelle française et prise mâle  
CE17 - 2P+T.  
Prise normalisée 240V 16A

**14,90€**  
RÉF. 03264

+ Eco-contribution : 0,04€



**FANTON**  
FABBRICA MATERIALI ELETTRICI

GARANTIE  
**2**  
ANS

## JEU DE CÂBLES ÉQUIPÉS DE PINCES ISOLÉES

Pinces PVC - Mors laiton.  
Câble souple CCA.



**SODISTART**

GARANTIE 2 ANS

**12,90€**

RÉF. 04130

Réf.	Longueur	Section	Capacité
04130	2x3m	16mm <sup>2</sup>	350A

## JEU DE CÂBLES ÉQUIPÉS DE PINCES LAITON

Réf.	Longueur	Section	Capacité	Prix unitaire
04174	2x3m	16mm <sup>2</sup>	320A	32,90€
04137	2x3m	25mm <sup>2</sup>	520A	36,90€
04150	2x4m	25mm <sup>2</sup>	480A	39,90€
04151	2x4,5m	35mm <sup>2</sup>	640A	72,90€
04152	2x5m	50mm <sup>2</sup>	800A	105,00€



**SODISTART**

GARANTIE 2 ANS

! Câble souple CCA.

## ECRÊTEUR DE SURTENSIONS 12 ET 24V

Pour batterie 12V et 24V (GEL, WET pbca, AGM Spiral Mf).  
Branché à la batterie, il fournit une protection contre les surtensions à l'électronique embarquée durant les interventions d'entretien.

**49,90€**

RÉF. 17682



## JEU DE CÂBLES ÉQUIPÉS DE PINCES LAITON

Réf.	Longueur	Section	Capacité	Prix unitaire
04131	2x3m	16mm <sup>2</sup>	400A	62,90€
04124	2x3m	25mm <sup>2</sup>	650A	69,90€
04132	2x4m	25mm <sup>2</sup>	600A	82,90€
04133	2x4,5m	35mm <sup>2</sup>	800A	143,00€
04134	2x5m	50mm <sup>2</sup>	1000A	215,00€



**DRAKKAR**  
EQUIPEMENT

GARANTIE 3 ANS

LES + CÂBLE 100% CUIVRE

## TESTEUR DE BATTERIE 6/12V 100AH

3 fonctions :  
- Test de la batterie 6V ou 12V  
- Test du système de charge 12V  
- Test du courant de démarrage de 200 à 1000 CCA

**28,90€**

RÉF. 04050



**SODISTART**

GARANTIE 2 ANS

## TESTEUR DE BATTERIE 12V 160AH

3 fonctions :  
- Test de la batterie  
- Test du circuit de charge de 0 à 500A  
- Test du circuit 12V du démarreur autonome

**59,90€**

RÉF. 04060



**SODISTART**

GARANTIE 2 ANS

## TESTEUR DE BATTERIE DIGITAL 12V BT 175

Vérifie la tension de votre batterie connectée, détermine si la batterie est bonne ou doit être remplacée, diagnostique un problème dans votre système de démarrage et évalue le fonctionnement du système de charge de votre véhicule.  
Compatible avec les batteries 12 V SLI et VRLA/AGM/gel.

**72,90€**

RÉF. 54097

+ Eco-contribution : 0,03€



**Schumacher**

NEW GARANTIE 3 ANS

## TESTEUR DE BATTERIE DIGITAL 12V

Teste les batteries classiques, batteries AGM, batteries GEL... même déchargées.  
- Test de batteries 12V  
- Test de démarreur 12V  
- Test de circuit d'alternateur 12V

LES +  
- S'ALIMENTE GRÂCE À LA BATTERIE À TESTER  
- SE CONNECTER À L'ORDINATEUR VIA UN CÂBLE USB FOURNI  
+ CD D'IMPRESSION FOURNI

**79,90€**

RÉF. 04033

+ Eco-contribution : 0,07€



**SODISTART**

GARANTIE 2 ANS

## LOT DE 2 COSSES BATTERIE VL (+ ET -)

VL double serrage à barrette.

**6,50€**

RÉF. 04213



VL double serrage.

**7,00€**

RÉF. 04207



VL double serrage papillon.

**8,90€**

RÉF. 04249



**SODISTART**

## LOT DE 2 COSSES DE BATTERIE PL (+ ET -)

PL à barrette - double serrage.  
Câble jusqu'à 90mm<sup>2</sup>.

**7,90€**

RÉF. 04237



PL double serrage.  
Câble jusqu'à section 70mm<sup>2</sup>.

**8,90€**

RÉF. 04225



PL double serrage renforcé.  
Câble jusqu'à 95mm<sup>2</sup>.

**11,90€**

RÉF. 04193



**SODISTART**

**PÈSE ACIDES**

Réf.	Longueur	Mesure	Prix unitaire
17495	260mm	Acide	15,90€
17496	220mm	Acide	7,90€
17496	220mm	Acide antigels combiné	8,90€



Réf. 17498

Réf. 17496

**CHARGEUR ÉLECTRONIQUE AUTOMATIQUE SODISTART 6/12V**



GARANTIE 2 ANS

Sélection automatique du courant de charge en fonction de la capacité de la batterie. Capacité nominale de ref AH 15H min max : 1,2/120 Ah. Courant de charge efficace : 4A. Maintien de charge.



**29,90€**  
RÉF. 04021

+ Eco-contribution : 0,05€

**CHARGEUR DE BATTERIE AUTOMATIQUE 6/12V 1A**

Pour la plupart des types de batteries (AGM, Gel, Calcium/ Wet, Start & Stop). Automatique. Maintien de charge. Détection automatique de voltage. Indicateur de charge LED. Protection contre l'inversion de polarité. Idéal pour batteries de moto, petit tracteur, scooter, voiture historique. IP54.

Réf.	54050
Modèle	SPI 1
Alimentation	230V
Capacité batterie	12Ah
Courant de charge	1A
Tension de sortie	6/12V



**42,90€**  
RÉF. 54050

+ Eco-contribution : 0,07€



**CHARGEUR DE BATTERIE AUTOMATIQUE**

Alimentation 230V. Pour la plupart des types de batteries (AGM, Gel, Calcium/ Wet, Start & Stop). Chargeur de batteries/Maintien de charge. Protection contre l'inversion de polarité. Idéal pour moto, voiture, tracteur, bateau à moteur.

Réf.	54052	54054
Modèle	SPI 2	SPI 3
Capacité batterie	36Ah	58Ah
Courant de charge	2A	3A
Tension de sortie	6/12V	12V
Indice de protection	IP54	IP64



SPI 2

SPI 3

**54,90€**  
RÉF. 54052

+ Eco-contribution : 0,10€

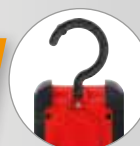

**69,90€**  
RÉF. 54054

+ Eco-contribution : 0,10€

**CHARGEUR DE BATTERIE AUTOMATIQUE 12V**

Pour la plupart des types de batteries (AGM, Gel, Calcium/ Wet, Start & Stop). Automatique. Chargeur de batteries/Maintien de charge. Protection contre l'inversion de polarité. IP20.

Réf.	54056	54058	54060
Modèle	SPI 6	SPI 10	SPI 15
Capacité batterie	130Ah	230Ah	230Ah
Courant de charge	6A	10A	15A
<b>Prix unitaire</b>	<b>94,90€</b>	<b>105,00€</b>	<b>129,00€</b>
+ éco-contribution	0,15€	0,16€	0,19€



LES+  
SPI15:  
FONCTION SHOWROOM



**CHARGEUR DE BATTERIE AUTOMATIQUE 12V/24V-10A/15A**

Pour la plupart des types de batteries (AGM, Gel, Calcium/ Wet, Start & Stop). Automatique. Chargeur de batteries/Maintien de charge. Idéal voiture, camionnette, camping car, bateau, gros tracteur, avion de tourisme, camion, TP. IP20.

Réf.	54064
Modèle	SPI 1224
Alimentation	230V
Capacité batterie	230Ah
Courant de charge	10A-15A
Tension de sortie	12/24V

LES+  
MODE DÉSULFATATION



**145,00€**  
RÉF. 54064

+ Eco-contribution : 0,19€

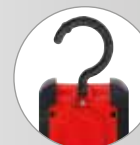

**CHARGEUR DE BATTERIE AUTOMATIQUE 12V/24V**

Batteries compatibles : GEL - WET - AGM - VRLA - MF - DRY - LITHIUM. Chargeur de batteries / Maintien de charge. Écran digital. Pour voiture, camionnette, camping car, bateau, gros tracteur, camion, TP.

LES+  
- MODE DÉSULFATATION  
- FONCTION SHOWROOM

Réf.	54066
Modèle	SPI 16 PRO
Alimentation	230V
Ampérage	16A/8A
Capacité batterie	360Ah
Courant de charge	15A
Tension de sortie	12/24V



SPI 16

**195,00€**  
RÉF. 54066

+ Eco-contribution : 0,25€

**CHARGEUR DE BATTERIE AUTOMATIQUE 12V/24V**

Batteries compatibles : GEL - WET - AGM - VRLA - MF - DRY - LITHIUM. Chargeur de batteries / Maintien de charge. Écran digital. Pour voiture, camionnette, camping car, bateau, gros tracteur, camion, TP.

Réf.	54068
Modèle	SPI 25 PRO
Alimentation	230V
Ampérage	25A/12,5A
Capacité batterie	550Ah
Courant de charge	25A
Tension de sortie	12/24V



SPI 25

**259,00€**  
RÉF. 54068

+ Eco-contribution : 0,27€

LES+  
- MODE DÉSULFATATION  
- FONCTION SHOWROOM

## CHARGEUR DE BATTERIE AUTOMATIQUE 12V POUR DIAGNOSTIC

Convient pour la reprogrammation, flash et diagnostic automobile. Tension de sortie réglable jusqu'à 14,8V. Protection contre l'inversion de polarité, les courts-circuits, les erreurs de tension et les surcharges. Convient pour les batteries au plomb, liquide, AGM et lithium LiFePO4. Normes : Répond aux normes les plus exigeantes. Précision et sécurité : Charge en plusieurs étapes pour une précision et une sécurité accrues.

Réf.	54032	54036
Modèle	Flashmem 60	Flashmem 120
Puissance	900W	1800W
Courant de charge	5-60A	10-120A
Capacité nominale de ref AH 15H min max	5-600Ah	10-1200Ah
Longueur du câble	2,5m	6m

### FLASHMEN 60

**825,00€**

RÉF. 54032

+ Eco-contribution : 0,80€

**LES +**

- **MODE MAINTIEN** : GARANTIT QUE LA BATTERIE RESTE COMPLÈTEMENT CHARGÉE ET PRÊTE À L'EMPLOI PENDANT LES PÉRIODES D'IMMOBILISATION.  
- **ÉCONOMIE D'ÉNERGIE** : FONCTIONNE DE MANIÈRE ÉCONOME EN ÉNERGIE.



### FLASHMEN 120

**1 429,00€**

RÉF. 54036

+ Eco-contribution : 1,48€

## CHARIOT POUR CHARGEURS DE BATTERIE ET APPAREILS DE DIAGNOSTIC

Idéal en atelier lors de la reprogrammation des véhicules. Structure en métal solide, 3 étagères + poignée. 2 roues fixes + 2 roues pivotantes.



**345,00€**

RÉF. 54038

+ Eco-contribution : 1,02€

## BOOSTER BATTERIE 22AH

Avec alarme contre les inversions de polarité. Eclairage en façade. Indicateur de charge. Pincés entièrement isolés.

Réf.	04025	04026
Tension de démarrage	12V	12-24V
Courant de démarrage	760A	1520A-760A
Courant de démarrage en crête	2250A	4500A
Longueur du câble	1m	1,6m



12V

**209,00€**

RÉF. 04025

+ Eco-contribution : 0,59€

12/24V

**399,00€**

RÉF. 04026

+ Eco-contribution : 0,60€

## BOOSTER BATTERIE 22AH

Interrupteur ON/OFF. Alarme pour inversion de polarité. Sortie 12V. Capacité batterie : 22Ah. Fusible de 300A protégé de la surtension. Protection contre les étincelles. Longueur du câble alimentation : 1,5m. Boîtier compact et durable.

Réf.	54100	54104
Modèle	PBI 1812	PBI 201
Courant de démarrage	700A	1800/900A
Courant de démarrage en crête	2200A	4600A
Capacité batterie	22Ah	2x22Ah
Longueur du câble alimentation	1,5m	1,5m

12V

**315,00€**

RÉF. 54100

+ Eco-contribution : 1,16€

12/24V

**729,00€**

RÉF. 54104

+ Eco-contribution : 2,60€



## BOOSTER 12V 2370A

Modèle PROPULSION. Câbles longs (1,55m) et flexibles avec une double isolation. Pincés 650A entièrement isolés. Équipée d'une LED qui rend son utilisation facile et sûre dans l'obscurité. Courant de démarrage : 800A. Courant de démarrage en crête : 2370A.



**465,00€**

RÉF. 54132

+ Eco-contribution : 1,70€



**AVEC STATION DE CHARGE ATELIER 230V-AC**

**639,00€**

RÉF. 54134

+ Eco-contribution : 1,70€

## RANGÉ ET MAINTENEZ EN CHARGE VOTRE BOOSTER

Pack booster Propulstation avec station de charge intégrée : offrez vous un booster qui sera rangé, chargé et prêt à l'emploi en toutes circonstances.



**AVEC STATION DE CHARGE VÉHICULE 12V-DC**

**639,00€**

RÉF. 54136

+ Eco-contribution : 1,70€

## BOOSTER À ULTRA-CONDENSATEURS

Booster nouvelle technologie, sans batterie ! Les condensateurs utilisent l'énergie résiduelle de la batterie pour le démarrage du véhicule.

Réf.	04591	04592	04593
Tension de démarrage	12V	12V	12-24V
Courant de démarrage	1400A	1800A	4400A - 3400A
Courant de démarrage en crête	8000A	9000A	18000A - 9000A
Nombre de Farad	18x600F	6x3000F	10x3400F
Longueur du câble	0,50m	1,5m	1,7m
Poids	5kg	9,8kg	20,2kg
<b>Prix unitaire</b>	<b>659,00€</b>	<b>1 149,00€</b>	<b>1 490,00€</b>
+ eco-contribution	0,63€	1,22€	2,50€

**LES +**

- **RECHARGE RAPIDE** : 30 SEC DEPUIS L'ALTERNATEUR OU 2 MINUTES DEPUIS N'IMPORTE QUELLE VOITURE.  
- **SANS BATTERIE** : AUCUN ENTRETIEN  
- **1 000 000 CYCLES.**  
- **ULTRA LÉGER**



**DRAKKAR**

EQUIPEMENT

GARANTIE

3 ANS

+

## BOOSTER LITHIUM 12V AVEC POWER BANK

Booster pour véhicules 12V (moto, quad, voiture, SUV).  
Fonction "Power bank" via port USB 2,4A. Fonction lampe de poche.  
Fonction PreBoost pour démarrage par température très froide. Compact et léger.

Réf.	54083
Modèle	SL 471
Courant de démarrage en crête	600A
Capacité batterie	6500mAh

Schumacher

NEW

GARANTIE 3 ANS

## BOOSTER LITHIUM 12V AVEC POWER BANK

3 fonctions. Booster pour véhicules 12V (moto, quad, voiture, SUV).  
Alimentation autonome pour appareils électriques : charge les téléphones portables par induction.  
Fonction lampe de poche. Longueur du câble : 0,35m. Section câble : 21mm<sup>2</sup>. Écran LCD.

Schumacher

NEW

GARANTIE 3 ANS

Réf.	54084	54086	54088
Modèle	SL 472	SL 473	SL 474
Courant de démarrage en crête	1000A	1500A	2000A
Capacité batterie	8000mAh	10000mAh	16000mAh
<b>Prix unitaire</b>	<b>165,00€</b>	<b>179,00€</b>	<b>209,00€</b>
+ éco-contribution	0,14€	0,15€	0,17€

SECTION DE CÂBLE 5,27MM<sup>2</sup>

99,00€  
RÉF. 54083

+ Eco-contribution : 0,10€



Livré avec :  
- pinces intelligentes  
- câble de charge USB-C  
- sac de transport

PLUSIEUR FONCTIONS !

CHARGEUR INDUCTION  
BOOSTER  
LAMPE DE POCHE



## BOOSTER LITHIUM GIGALITHIUM

Booster lithium professionnel puissant et ultra léger.  
Pour motos, voiture, camionnettes. 50-60Hz.

Réf.	54080	54082
Modèle	Gigalithium 12V	Gigalithium 12/24V
Ampérage	1,3A	4A
Courant de démarrage	800A	1000A
Courant max	2000/4000A	5000/10000A
Longueur du câble	0,50m	1,60m

Schumacher

NEW

GARANTIE 3 ANS

LES + FONCTION SAUVEGARDE MÉMOIRE LORS DU REMPLACEMENT DE LA BATTERIE DU VÉHICULE

12V

499,00€  
RÉF. 54080

+ Eco-contribution : 0,30€



12V/24V

979,00€  
RÉF. 54082

+ Eco-contribution : 0,64€



## CHARGEUR DÉMARREUR SUR ROUES 12/24V

Longueur câble : 1,90m.

Réf.	04546
Alimentation	230V
Puissance absorbée charge-démarrage	2-12kW
Courant de charge efficace	60A
Capacité nominale de ref AH 15H min max	20/1500 Ah

STILKER

GARANTIE 2 ANS

LES + 6 PUISSANCES DE CHARGE + DÉMARRAGE - TEMPORISATEUR/CHARGE RAPIDE

219,00€  
RÉF. 04546

+ Eco-contribution : 3,18€



## CHARGEUR DÉMARREUR SUR ROUES 12/24V

Pour batteries WET-SPIREL/GEL-AGM, ainsi que Start&stop. Alimentation : 230V.  
Adapté à la charge et au démarrage de tous les systèmes électriques 12 et 24V.  
Automatique. Processus de charge à 10 phases. Mode désulfatation.  
Mode Supply. Écran digital. Pour voiture, camionnette, tracteur, camion.

Réf.	54074	54075	54076
Modèle	TITAN 60	TITAN 75	TITAN 100
Capacité batterie	450Ah	550Ah	700Ah
Puissance absorbée charge-démarrage	1,1kW-6kW	2kW-10kW	2kW-12kW
Capacité nominale de ref AH 15H min max	4-450Ah	4-550Ah	4-700Ah
Courant de charge efficace	60A	75A	100A
Courant conventionnel de référence norme en60335-2-29	40A	50A	70A
<b>Prix unitaire</b>	<b>659,00€</b>	<b>889,00€</b>	<b>949,00€</b>
+ éco-contribution	2,23€	2,75€	3,45€

Schumacher

NEW

GARANTIE 3 ANS



## COMMUTATEUR DE CLIGNOTANT UNIVERSEL

(Fiat, Massey Ferguson...)  
6 bornes. Ø M14. 3 positions.  
Encastrement 14x12,5mm.

SODELEC

11,90€  
RÉF. 16159



## COMMUTATEUR DE DÉMARRAGE ET D'ALLUMAGE UNIVERSEL

Avec préchauffage. 4 bornes. Ø16mm.  
5 positions "Type MF". Avec 2 clés.

SODELEC

14,90€  
RÉF. 16167



## COMMUTATEUR DE DÉMARRAGE

Type universel. 4 bornes.  
4 positions. Avec 2 clés.  
Ø 13mm.

SODELEC

15,90€  
RÉF. 16742



PRIX DE VENTE HT - QUADRI N°3 - 2024

## POSTE À SOUDER INVERTER MMA ARC FUSION 160L

Poste à souder INVERTER à électrodes MMA et TIG. Affichage digital. Fonctionne sur une prise domestique 16A. Peut être branché sur un groupe électrogène. Ce poste dispose des technologies suivantes :

- Hot Start facilitant l'amorçage de l'arc
- Anti-sticking diminuant le risque de collage
- Arc-Force garantissant une intensité constante

Réf.	50465
Tension à vide	71V
Plage de réglage	10 - 160A
Électrodes utilisables	1,6 à 4mm
Facteur de marche à 40°C	95A à 60% - 160A à 20%
Poids	3,6kg

POSTE SEUL

**265,00€**

RÉF. 50465

+ Eco-contribution : 0,88€



**POSTE 160L  
+ ACCESSOIRES**

SOIT  
**30€**  
D'ÉCONOMIE

AVEC  
ACCESSOIRES

**299,00€**

RÉF. 28880

+ Eco-contribution : 0,88€



TEINTE  
FIXE

## POSTE À SOUDER INVERTER MMA ARC FUSION 200L

Poste à souder INVERTER à électrodes MMA et TIG. Affichage digital. Fonctionne sur une prise domestique 16A. Peut être branché sur un groupe électrogène. Ce poste dispose des technologies suivantes :

- Hot Start facilitant l'amorçage de l'arc
- Anti-sticking diminuant le risque de collage
- Arc-Force garantissant une intensité constante

Réf.	50470
Tension à vide	71V
Plage de réglage	10 - 200A
Électrodes utilisables	1,6 à 5mm
Facteur de marche à 40°C	65A à 100% - 85A à 60% - 200A à 10%
Poids	3,8kg

POSTE SEUL

**359,00€**

RÉF. 50470

+ Eco-contribution : 0,88€



**POSTE 200L  
+ ACCESSOIRES**

SOIT  
**50€**  
D'ÉCONOMIE

AVEC  
ACCESSOIRES

**399,00€**

RÉF. 28881

+ Eco-contribution : 0,88€



TEINTE  
VARIABLE

## POSTE À SOUDER INVERTER MIG FUSION 180LC

Soudage MIG-MAG/TIG LIFT/MMA. Onduleur monophasé compacte et robuste. Portable et léger. Affichage digital. Type de bobine max : 5kg - Ø 200mm. Ce poste dispose des technologies suivantes :

- Hot Start facilitant l'amorçage de l'arc
- Anti-sticking diminuant le risque de collage
- Arc-Force garantissant une intensité constante

Réf.	50475
Tension à vide	88V
Plage de réglage	30 - 180A
Électrodes utilisables	1,6 à 3,2mm
Facteur de marche à 40°C	180A à 20% ; 115A à 60% ; 90A à 100%
Poids	13kg

POSTE SEUL

**499,00€**

RÉF. 50475

+ Eco-contribution : 0,88€



**POSTE 200LW  
+ ACCESSOIRES**

SOIT  
**50€**  
D'ÉCONOMIE

AVEC  
ACCESSOIRES

**1 099,00€**

RÉF. 28882

+ Eco-contribution : 4,15€



TEINTE  
VARIABLE

## POSTE À SOUDER INVERTER MIG FUSION 200LW

Soudage MIG-MAG/TIG LIFT/MMA. Onduleur monophasé sur chariot. Facile à utiliser. Réglages U/I en façade. Affichage digital. Type de bobine max : 15kg - Ø 300mm.

- Hot Start facilitant l'amorçage de l'arc
- Anti-sticking diminuant le risque de collage
- Arc-Force garantissant une intensité constante

Réf.	50480
Tension à vide	90V
Plage de réglage	30 - 200A
Électrodes utilisables	1,6 à 4mm
Facteur de marche à 40°C	200A à 10% ; 115A à 60% ; 90A à 100%
Poids	29kg

POSTE SEUL

**999,00€**

RÉF. 50480

+ Eco-contribution : 4,15€





## ELECTRODES DE SOUDAGE À L'ARC RUTILE 350MM **SODIS ARC**

Électrode enrobée rutile pour le soudage des aciers de construction courants. **Toutes positions.**  
Très bonne soudabilité en toutes positions, notamment en position descendante. Tension d'amorçage : 50V.

Réf.	Diamètre	Conditionnement	Prix unitaire
05453	2,5mm	34 unités par étui	8,90€
05496		240 unités par boîte	32,90€
05454	3,2mm	22 unités par étui	7,90€
05497		160 unités par boîte	30,90€
05455	4mm	15 unités par étui	6,90€
05452		100 unités par boîte	29,90€



## ELECTRODE DE SOUDAGE À L'ARC ALU

Électrodes aluminium.

**bester**  
by Lincoln Electric

**NEW**

Ø 2,5MM

**13,50€**

RÉF. 54970

Réf.	Lot de	Ø extérieur
54970	x 10	2,5mm



## ELECTRODE DE SOUDAGE À L'ARC INOX 316L

Électrodes rutile-basiques pour le soudage toutes positions des aciers inoxydables de type 316L ou équivalents.

**bester**  
by Lincoln Electric

**NEW**

Ø 2,5MM

**12,00€**

RÉF. 54984

Réf.	Lot de	Ø extérieur
54984	x 10	2,5mm
54986	x 10	3,2mm

Ø 3,2MM

**21,50€**

RÉF. 54986



## ELECTRODE DE SOUDAGE À L'ARC FONTE

Électrodes basiques pour le soudage à froid de la fonte, fonte malléable et de la fonte sur acier.

**bester**  
by Lincoln Electric

**NEW**

Ø 2,5MM

**23,90€**

RÉF. 54976

Réf.	Lot de	Ø extérieur
54976	x 10	2,5mm
54978	x 10	3,2mm

Ø 3,2MM

**32,00€**

RÉF. 54978



## ELECTRODE DE SOUDAGE À L'ARC RECHARGEMENT

Électrodes spéciale rechargement, produit un métal déposé résistant aux chocs avec une dureté de 50 HRC.

**bester**  
by Lincoln Electric

**NEW**

Ø 3,2MM

**13,50€**

RÉF. 54972

Réf.	Lot de	Ø extérieur
54972	x 13	3,2mm
54974	x 7	4mm

Ø 4MM

**11,20€**

RÉF. 54974



## CAGOLE DE SOUDAGE TEINTE FIXE

Teinte fixe 11.  
Champ de vision : 98x35mm.  
2 capteurs.  
Soudage ARC-MIG/MAG.  
Teinte claire : DIN 3.  
Norme EN379 (1/2/1/2).

**DRAKKAR**  
EQUIPEMENT

GARANTIE  
**3**  
ANS

**27,90€**

RÉF. 05761

+ Éco-contribution : 0,06€



## BOBINE DE FIL ACIER

Norme ER 70S-6 (AWS).

Réf.	Ø du fil	Bobine	Poids	Prix unitaire
05257	0,8mm	Ø 200mm	5kg	38,90€
05259	1mm			35,90€
05929	0,8mm	Ø 300mm	15kg	79,90€
05935	1mm			
05936	1,2mm			



## BOBINE DE FIL FOURRÉ SANS GAZ

Fil fourré sans protection gazeuse pour le soudage toutes positions des aciers de construction d'usage général et des aciers galvanisés. Arc doux et stable, facile à contrôler, peu de projections.

Réf.	Ø fil	Bobine	Poids
05940	1mm	Ø 200mm	5kg
05941	1,2mm	Ø 200mm	

Ø 1MM

**66,50€**

RÉF. 05940

Ø 1,2MM

**58,50€**

RÉF. 05941



## PINCE PORTE ÉLECTRODE

Électrode 7 positions.

**trafimet**

Réf.	Ampérage	Câble	Ø électrode	Longueur	Prix unitaire
04920	200 A - à 60% 150A - à 35% 200A	Ø 25mm <sup>2</sup>	3,2mm max	20cm	16,90€
04922	300 A - à 60% 250A - à 35% 300A	Ø 50mm <sup>2</sup>	Ø 5mm max	23cm	26,90€
04923	400 A - à 60% 300A - à 35% 400A	Ø 70mm <sup>2</sup>	Ø 6,3mm max	25cm	29,90€



## PAIRE DE GANTS SOUDEUR

Cuir tout crôte de bovin.  
Doublure intérieure en coton (sauf manchette). Pouce palmé.  
Manchette renforcée.  
Longueur totale : 350mm.  
Coutures renforcées par un passepoil noir.  
EN388-EN420-EN12477.



3233

413X4X

**8,50€**

RÉF. 21106

## TABLIER DE SOUDEUR

En crôte de cuir avec bavette et attaches.  
Dimensions : 600x900mm.



**13,90€**

RÉF. 18140

## CAGOLE DE SOUDAGE TEINTE VARIABLE ÉCRAN XXL

Champ de vision : 100x67mm.  
Cellule : 133x114x9mm.  
Fonction meulage.  
Teinte foncée variable : DIN 5-9/9-13.  
Teinte claire : DIN 4.

**DRAKKAR**  
EQUIPEMENT

GARANTIE  
**3**  
ANS

**89,00€**

RÉF. 05858

+ Éco-contribution : 0,06€



PRIX DE VENTE HT - QUADRI N°3 - 2024

## KIT BI-GAZ

**KEMPER**

kit bi-gaz composé d'une cartouche d'oxygène et d'une cartouche butane / propane. Chalumeau avec 2 robinets de réglage, tuyau 1,5m, soupape anti-retour, détendeurs oxygène et gpl, buses de rechange et lunettes fournies. Idéal pour la soudure haute température et découpe du métal, plomberie.

**GARANTIE 2 ANS**



**149,00€**  
RÉF. 05736

Réf.	05736
Puissance	3100°C
Dimensions	140x340x180mm
Poids	3,6kg

## KIT SOUDAGE, CHAUFFAGE, BRASAGE AVEC SÉCURITÉ

**ce charledave**

Avec :

- 1 détendeur Minidave oxygène
- 1 détendeur Minidave acétylène
- 1 chalumeau soudeur Jetsoud
- étoile clé 6 becs + sécurités intégrées
- 2x5 m de tuyau Ø 6,3x12 O2/AD
- Colliers à oreille Ø 6,3x12
- Lunette de soudage DIN 5
- Allume gaz tempête

**GARANTIE 2 ANS**



**379,00€**  
RÉF. 05723

## KIT SOUDAGE, COUPAGE EN COFFRET

**ce charledave**

Avec tuyaux 2x10m/détendeurs/2 chalumeaux/anti-retour.

**GARANTIE 2 ANS**



**849,00€**  
RÉF. 05749

## CHALUMEAU COUPEUR TYPE G1

**ce charledave**

Chalumeau haute pression à mélange d'oxygène et de gaz combustibles dans la tête de coupe. Coupeur coudé à 90° sans buse. Coupe : 3 à 300mm. Manette de coupe frontale verrouillable. Très grande précision et qualité de coupe. Sécurité, économie et gain de temps.

**GARANTIE 2 ANS**

**279,00€**  
RÉF. 05705



Réf.	05705
Fluides	acétylène
Longueur	500mm

## TUYAUX OXYGÈNE, ACÉTYLÈNE, PROPANE

**ce charledave**

Réf.	Diamètre	Modèle	Fluides
05745	6,3x13,3mm	couronne	jumelé oxygène-acétylène
05747	10x17mm	25m	

**GARANTIE 2 ANS**

6,3X13,3MM

**109,00€**  
RÉF. 05745



10X17MM

**135,00€**  
RÉF. 05747

## FER À SOUDER ÉLECTRIQUE

230V. Equipé de 2 pointes, courbe et droite et d'un repose fer. Dimensions : 200x40x40mm.

**LES + AVEC REPOSE FER**

**KEMPER**

**GARANTIE 2 ANS**

Réf.	05604	05801	05805	05872	05874
Puissance	30W	40W	60W	80W	100W
Température maximum	430°C	470°C	500°C	530°C	560°C
Panne	Ø 6mm	Ø 5mm	Ø 6mm	Ø 7mm	Ø 8mm
Prix unitaire	9,50€	13,90€	15,50€	15,90€	18,50€



## BOBINE FIL D'ÉTAIN

Flux résineux incorporé. Nettoyage avec solvant à base d'alcool.

Réf.	Matière	Diamètre	Poids	Prix unitaire
05624	étain 40%	2mm	250g	18,50€
05616		1,5mm		22,90€
05623	étain 60%	1mm	500g	59,90€
05626		1,5mm	250g	23,90€



## LAMPE À SOUDER AVEC PIEZO

**EXPRESS**

Multi-usages. Cloche métallique et lance en laiton. Livrée sans cartouche.

**GARANTIE 2 ANS**

Réf.	05647
Alimentation	cartouche percable 190g butane
Puissance	1,6kW
Matière	ABS / métal / laiton
Dimensions	210x10x165mm
Poids	690g avec cartouche



ALLUMAGE PIEZO

**24,90€**  
RÉF. 05647

## LAMPE À SOUDER AVEC PIEZO

**KEMPER**

Lampe à souder automatique. Alimentation par cartouche percable 190g butane. Puissance 1,4kW.

**GARANTIE 2 ANS**

Réf.	05895
Alimentation	cartouche percable 190g butane
Puissance	1,4kW



**LES + - ALLUMAGE PIEZO - FOURNIE AVEC 4 CARTOUCHES**



ALLUMAGE PIEZO

**29,90€**  
RÉF. 05895

## CARTOUCHE DE GAZ À PERCER

**KEMPER**

190g. Utilisation universelle. Certification TUV. Nouvelle norme EN417/2012. Cartouche sécurisée. Dimensions : 90x90x90mm.

**2,90€**  
RÉF. 05641



## CARTOUCHE DE GAZ À PERCER

**EXPRESS**

190g. Utilisation universelle. Nouvelle norme EN417/2012. Cartouche sécurisée.

**3,90€**  
RÉF. 05565



## GÉNÉRATEUR MOBILE FIOUL

Allumage piezo électrique. Thermostat intégré. Affichage numérique. Mémorisation des réglages en cas de coupure de l'alimentation. Fonctionne au fioul avec une alimentation en 230V.

Réf.	53230	53235	53240
Capacité réservoir	38L	56L	68L
Puissance	30kW	50kW	100kW
Débit air chaud	720 m³/h	1100 m³/h	1300 m³/h
Poids	19,8kg	25kg	40,2kg
<b>Prix unitaire</b>	<b>519,00€</b>	<b>599,00€</b>	<b>1 149,00€</b>
+ éco-contribution	1,30€	1,30€	1,30€



**DRAKKAR**  
EQUIPEMENT

GARANTIE  
**3**  
ANS

LES +  
- THERMOSTAT INTÉGRÉ  
- AFFICHAGE DIGITAL



## RADIATEUR INFRAROUGE AVEC OSCILLATION AUTOMATIQUE

**KEMPER**

GARANTIE  
**2**  
ANS

230V.  
3 positions de chauffe (400W/800W/1200W).  
Sécurité anti-surchauffe.  
Source d'énergie : infrarouge.  
Oscillation 180°.  
Avec poignée.  
Surface de chauffe : 25m².

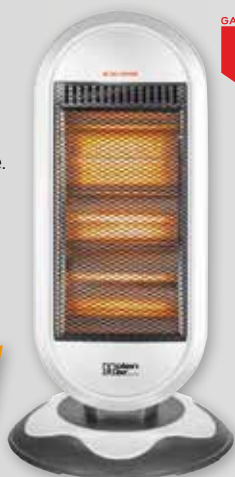

**45,90€**

RÉF. 11064

+ Eco-contribution : 0,83€

## CHAUFFAGE AÉROTHERME ÉLECTRIQUE

Avec poignée de transport. Avec ventilateur. Thermostat réglable. Protection contre les surchauffes. IP24.

Réf.	11025	11047
Alimentation	230V	400V
Puissance	1,7-3,3kW	9kW
Débit air	400 m³/h	1150 m³/h
Dimensions	25x25x42cm	30,5x26,5x46cm
Poids	7,5kg	8,45kg

230V  
1,7-3,3KW

**109,00€**

RÉF. 11025

+ Eco-contribution : 1,30€

400V  
9KW

**215,00€**

RÉF. 11047

+ Eco-contribution : 1,30€



Réf. 11025



Réf. 11047

**DRAKKAR**  
EQUIPEMENT

GARANTIE  
**3**  
ANS

## CONVECTEUR ÉLECTRIQUE 2000W 230V

**KEMPER**

GARANTIE  
**2**  
ANS

3 niveaux de puissance (750/1250/2000W).  
Fonction timer 24h programmable.  
Avec ventilation turbo et convection naturelle.  
Thermostat d'ambiance réglable.



**99,00€**

RÉF. 11063

+ Eco-contribution : 0,83€

## PARASOL CHAUFFANT ÉLECTRIQUE 2KW

**KEMPER**

GARANTIE  
**2**  
ANS

Puissance réglable : 1000/2000W.  
Source d'énergie : électrique.  
Mât en inox, et lampe halogène chauffante.  
Base large et épaisse pour une stabilité assurée.  
Sécurité en cas de chute.  
Protection IP44 contre l'eau pour une utilisation en extérieur.  
Fourni avec un câble de 3m.  
Hauteur réglable de 1,8 à 2,10m.

Réf.	05825
Capacité de chauffe	20-25m²
Dimensions	50x50x210cm
Poids	10,1kg

ÉLECTRIQUE  
1-2KW

**349,00€**

RÉF. 05825

+ Eco-contribution : 1,67€



## PARASOL CHAUFFANT GAZ 5-13KW

**KEMPER**

GARANTIE  
**2**  
ANS

Puissance : 5-13kW.  
Pour une utilisation en extérieur. Propane.  
3 positions de fonctionnement : MIN/MAX/STAND BY.  
Allumage Piezo et valve anti basculement.  
Fonctionne au gaz.  
Chapeau de diamètre 80cm.  
Structure en acier vernie.  
Fourni avec tuyau et détendeurs NF.

Réf.	05746
Capacité de chauffe	25m²
Dimensions	81,3x81,3x220cm
Poids	22kg

GAZ  
5-13KW

**339,00€**

RÉF. 05746



## CHAUFFAGE INFRAROUGE

**KEMPER**

GARANTIE  
**2**  
ANS

230V. Utilisable en extérieur et en intérieur.  
Source d'énergie : infrarouge. Haut rendement thermique et faible intensité lumineuse. IP55.

Réf.	11066
Puissance	1,5kW
Dimensions	51,5x8,5x12cm



**199,00€**

RÉF. 11066

+ Eco-contribution : 0,83€

Livré avec :  
- câble d'alimentation 1,9m  
- support mural orientable

PRIX DE VENTE HT - QUADRI N°3 - 2024

## GRIC BOUTEILLE HYDRAULIQUE

Corps en fonte.  
Construction robuste.  
Valve de sécurité contre les surcharges.  
Course de la vis : 60mm.

Réf.	52865	52875	52891
Force de travail	5T	10T	20T
Hauteur minimum	185mm	195mm	217mm
Hauteur maximum	355mm	375mm	407mm
Poids	4,2 kg	5,7 kg	9,8 kg
<b>Prix unitaire</b>	<b>23,90€</b>	<b>34,90€</b>	<b>47,90€</b>



Réf. 52865

**STILKER**

GARANTIE  
**2**  
ANS

## GRIC BOUTEILLE DOUBLE VÉRIN

Compact et pratique.  
Descente lente pour plus de sécurité.

Réf.	52855	52860
Hauteur	1er vérin : 160mm - 2ème vérin : 60mm	1er vérin : 170mm - 2ème vérin : 60mm
Hauteur mini	150mm	160mm
Hauteur maxi	370mm	390mm
Poids	5kg	6,4kg

2T

**45,00€**

RÉF. 52855

4T

**85,00€**

RÉF. 52860

**DRAKKAR**  
ÉQUIPEMENT

GARANTIE  
**3**  
ANS



## JEU DE 2 CHANDELLES À CRÉMAILLÈRE

Réf.	15217	15224	15228	15232
Force de travail	2T	3T	6T	12T
Hauteur minimum	275mm	315mm	410mm	460mm
Hauteur maximum	428mm	430mm	610mm	705mm
Taille de la base	190x175mm	205x185mm	280x255mm	330x295mm
<b>Prix unitaire</b>	<b>32,90€</b>	<b>44,90€</b>	<b>74,90€</b>	<b>199,00€</b>



2T

Réf. 15217

**DRAKKAR**  
ÉQUIPEMENT

GARANTIE  
**3**  
ANS

## CHANDELLE À GOUPILLES À L'UNITÉ

Réf.	15213	15220
Force de travail	12T	16T
Hauteur minimum	500mm	580mm
Hauteur maximum	770mm	1010mm
Poids	15,2kg	18,2kg

12T

**179,00€**

RÉF. 15213

16T

**215,00€**

RÉF. 15220



**DRAKKAR**  
ÉQUIPEMENT

GARANTIE  
**3**  
ANS

## CHANDELLE À VIS 20T À L'UNITÉ

Réf.	15235	15236
Hauteur minimum	410mm	665mm
<b>Hauteur maximum</b>	<b>600mm</b>	<b>1170mm</b>
Poids	27kg	37,5kg

**LES +**  
- CALAGE PLUS PRÉCIS  
- AJUSTEMENT AU MILLIMÈTRE



20T

**359,00€**

RÉF. 15235

20T HAUTE

**479,00€**

RÉF. 15236

**DRAKKAR**  
ÉQUIPEMENT

GARANTIE  
**3**  
ANS

## CHANDELLE À GOUPILLE 12T HAUTE À L'UNITÉ

Réf.	15237
Hauteur minimum	1295mm
Hauteur maximum	1905mm
Poids	78kg

12T

**799,00€**

RÉF. 15237



**DRAKKAR**  
ÉQUIPEMENT

GARANTIE  
**3**  
ANS

## GRUE D'ATELIER PLIANTE 1000KG

Position	1	2	3	4
Poids	1000kg	750kg	500kg	250kg
Distance hors tout	775mm	850mm	965mm	1055mm
Longueur du bras	480mm	570mm	670mm	760mm



1000KG

**239,00€**

RÉF. 13085

**STILKER**

GARANTIE  
**2**  
ANS

## EQUILIBREUR DE CHARGE 680KG POUR GRUES

Équipé de 4 chaînes avec crochets de suspension, d'une vis sans fin actionnée par une manivelle.  
2 perçages supplémentaires sur la partie centrale pour ajuster le positionnement des chaînes.

Réf.	10589
Longueur	400mm
Poids	5,7kg



**57,90€**

RÉF. 10589

**DRAKKAR**  
ÉQUIPEMENT

GARANTIE  
**3**  
ANS

## GRUE D'ATELIER PLIANTE 2000KG

Avec double piston pour approche rapide  
Système "homme mort"  
Crochet tournant forgé, avec linguet de sécurité  
Plaque signalétique



1352 mm 1652 mm

1500 kg

1700 kg

2000 kg

**1 099,00€**

RÉF. 13077

**DRAKKAR**  
ÉQUIPEMENT

GARANTIE  
**3**  
ANS



## CRIC BOUTEILLE HYDRAULIQUE

Corps en fonte. Revêtement du piston en chrome très résistant. Valve de sécurité contre les surcharges.

Réf.	13021	13022	13024	13029	13026	13027	13028	15069
Force	3T	5T	10T	10T	15T	20T	30T	50T
Hauteur mini	193mm	210mm	230mm	215mm	230mm	242mm	275mm	265mm
Hauteur maxi	373mm	416mm	460mm	540mm	440mm	452mm	440mm	425mm
Course du vérin	120mm	136mm	150mm	247mm	150mm	150mm	165mm	160mm
<b>Prix unitaire</b>	<b>49,90€</b>	<b>64,90€</b>	<b>82,90€</b>	<b>239,00€</b>	<b>99,00€</b>	<b>135,00€</b>	<b>199,00€</b>	<b>339,00€</b>

**LES +**  
UTILISATION POSSIBLE DU CRIC  
EN POSITION HORIZONTALE



## CHANDELLE À GOUPILLE À L'UNITÉ

Structure acier. Haute levée.

Réf.	15066	15466	15467	15067	15465
Force de travail	2T	3T	5T		8T
Hauteur minimum	505mm	346mm	406mm	424mm	550mm
Hauteur maximum	755mm	510mm	567mm	633mm	970mm
Poids	6,6kg	4,7kg	7,2kg	11,5kg	13,8kg
<b>Prix unitaire</b>	<b>105,00€</b>	<b>68,90€</b>	<b>119,00€</b>	<b>175,00€</b>	<b>195,00€</b>

## CHANDELLE À VIS À L'UNITÉ

Selles massives.  
Structure acier.

Réf.	15487	15488
Force de travail	12T	12T
Hauteur minimum	320mm	475mm
Hauteur maximum	500mm	725mm
Poids	11,6kg	15kg



**12T**  
**250,00€**  
RÉF. 15487

**12T HAUTE**  
**279,00€**  
RÉF. 15488



## GRUE D'ATELIER PLIANTE 1000KG

Pliable (35x42cm) - Faible encombrement. Vérin rotatif. La position du levier de la pompe permet son utilisation par un seul mécanicien. Système de descente à ressort équipé d'un dispositif "homme mort". Des pieds surbaissés permettent un accès facile sous les véhicules bas.

Réf.	15064
Capacité	1000kg
Longueur max du bras	985mm mini / 1435mm maxi
Hauteur max du bras	2120mm max 1000kg / 2455mm max 300kg
Poids	102kg



**1 299,00€**  
RÉF. 15064

↑  
Pieds surbaissés

## GRUE D'ATELIER FIXE 1500KG

Longueur du bras de levage : 1820mm. Pieds en "U" - Pour une utilisation industrielle. Système de descente à ressort équipé d'un dispositif "homme mort".

Réf.	15065
Capacité	1500kg
Longueur	1750mm
Hauteur	1600mm
Longueur max du bras	1350mm mini/1820mm max
Hauteur max du bras	2745mm max 1500kg / 3110mm max 500kg
Poids	168kg



**2 449,00€**  
RÉF. 15065

## CRIC ROULEUR 2T

Equipé d'une poignée de transport. Léger et compact.

Réf.	15443
Hauteur minimum	135mm
Hauteur maximum	350mm
Longueur	490mm
Poids	10,2kg

2T

**74,90€**

RÉF. 15443



## CRIC ROULEUR 2T PROFIL BAS

Réf.	15331
Hauteur minimum	85mm
Hauteur maximum	373mm
Longueur	560mm
Poids	13,3kg

2T

**109,00€**

RÉF. 15331



## CRIC ROULEUR 3T DOUBLE PISTON

Matériau : acier. Double piston. Montée rapide.  
Fonction descente lente. Profil bas. Roues en acier et nylon.

Réf.	52548
Hauteur minimum	120mm
Hauteur maximum	450mm
Poids	28,5kg

3T

**145,00€**

RÉF. 52548



## CRIC ROULEUR 3T DOUBLE PISTON

Fonction descente contrôlée / double piston. Montée rapide.  
Tampon en caoutchouc pour protéger le dessous du châssis.  
Manche avec mousse de protection. En acier. Roues en acier.

Réf.	52540
Hauteur minimum	128mm
Hauteur maximum	465mm
Longueur	695mm
Poids	30kg

3T

**199,00€**

RÉF. 52540



**LES +**  
- TAMPON  
- MANCHE  
AVEC MOUSSE  
DE PROTECTION

## CRIC ROULEUR 3T PROFIL BAS DOUBLE PISTON

Fonction descente contrôlée. Double piston.  
Montée rapide. Léger grâce à son châssis alu/acier.  
Tampon en caoutchouc pour protéger le dessous du châssis.  
Manche avec mousse de protection.  
Matériel acier et aluminium. Roues nylon.

Réf.	52544
Hauteur minimum	101mm
Hauteur maximum	471mm
Longueur	670mm
Poids	25,7kg

3T  
PROFIL BAS (101MM)

**249,00€**

RÉF. 52544



**LES +**  
- LE PLUS LÉGER!  
- ALUMINIUM + ACIER  
- ROUES SILENCIEUSES

## CRIC ROULEUR 3T PROFIL EXTRA BAS DOUBLE PISTON

Fonction descente contrôlée. Extra bas / double piston. Extra long. Montée rapide.  
Tampon en caoutchouc pour protéger le dessous du châssis.  
Manche avec mousse de protection.  
Matériel acier. Roues en nylon.

Réf.	52542
Hauteur minimum	76mm
Hauteur maximum	502mm
Longueur	740mm
Poids	33,9kg

3T  
EXTRA BAS (76MM)

**329,00€**

RÉF. 52542



## CRIC ROULEUR 3T PROFIL BAS DOUBLE PISTON

Fonction descente contrôlée. Profil bas / double piston avec pédale.  
Descente type homme mort. Extra long. Montée rapide.  
Tampon en caoutchouc pour protéger le dessous du châssis.  
Manche avec mousse de protection. Matériel acier. Roues en nylon.

Réf.	52546
Hauteur minimum	95mm
Hauteur maximum	515mm
Longueur	772mm
Poids	39,6kg

3T

**399,00€**

RÉF. 52546



**LES +**  
- POIGNÉE DE CONTRÔLE EN T 1/4 TOUR  
- ROUES SILENCIEUSES

## CRIC ROULEUR 4T PROFIL BAS DOUBLE PISTON

Fonction descente contrôlée. Double piston. Montée rapide.  
Tampon en caoutchouc pour protéger le dessous du châssis.  
Manche avec mousse de protection. Matériel acier.  
Roues acier.

Réf.	52570
Hauteur minimum	105mm
Hauteur maximum	520mm
Longueur	765mm
Poids	45,36kg

4T

**399,00€**

RÉF. 52570





## CRIC ROULEUR HYDRAULIQUE 2T AVEC PÉDALE D'APPROCHE RAPIDE

- Dispositif de descente levage et blocage empêchant toute descente intempestive
- Soupape de sûreté contre les surcharges
- Roues en nylon silencieuses

Réf.	52525
Force de travail	2T
Hauteur minimum	80mm
Hauteur maximum	500mm
Longueur	730mm
Poids	37kg

2T

**399,00€**

RÉF. 52525



NEW

## CRIC ROULEUR HYDRAULIQUE 2T À HAUTE LEVÉE AVEC PÉDALE D'APPROCHE RAPIDE

- Dispositif de descente levage et blocage empêchant toute descente intempestive
- Soupape de sûreté contre les surcharges

Réf.	15445
Force de travail	2T
Hauteur minimum	98mm
Hauteur maximum	735mm
Longueur	1035mm
Poids	53kg

2T

**715,00€**

RÉF. 15445



LES +  
- CHÂSSIS LONG.  
- HAUTE LEVÉE

## CRIC ROULEUR HYDRAULIQUE 3T AVEC PÉDALE D'APPROCHE RAPIDE

- Dispositif de descente levage et blocage empêchant toute descente intempestive
- Soupape de sûreté contre les surcharges
- Roues en nylon silencieuses

Réf.	15404
Force de travail	3T
Hauteur minimum	115mm
Hauteur maximum	500mm
Longueur	1015mm
Poids	42kg

3T

**559,00€**

RÉF. 15404



## CRIC ROULEUR HYDRAULIQUE 3T À HAUTE LEVÉE AVEC PÉDALE D'APPROCHE RAPIDE

- Vanne-pilote de sécurité pour une descente sûre, même sous la charge maximale. Roues pivotantes de grand diamètre pour manutention facile.
- Dispositif de descente levage et blocage empêchant toute descente intempestive
- Soupape de sûreté contre les surcharges

Réf.	15053
Hauteur minimum	130mm
Hauteur maximum	860mm
Longueur	1620mm
Poids	88kg

3T

**1 129,00€**

RÉF. 15053



LES +  
- CHÂSSIS LONG.  
- HAUTE LEVÉE

## CRIC ROULEUR HYDRAULIQUE HAUTE CAPACITÉ AVEC PÉDALE D'APPROCHE RAPIDE

- Poignée ergonomique revêtue de caoutchouc. Dispositif de blocage empêchant toute descente intempestive. Roues pivotantes de grand diamètre pour une manutention facile.

Réf.	15408	15417
Force de travail	6T	10T
Hauteur minimum	145mm	165mm
Hauteur maximum	560mm	580mm
Longueur	1270mm	1410mm
Poids	72kg	102kg

6T

10T

**965,00€**

RÉF. 15408

**1 415,00€**

RÉF. 15417



## CRIC ROULEUR HYDRAULIQUE 8T À HAUTE LEVÉE AVEC PÉDALE D'APPROCHE RAPIDE

- Dispositif de descente levage et blocage empêchant toute descente intempestive
- Soupape de sûreté contre les surcharges

Réf.	15474
Hauteur minimum	180mm
Hauteur maximum	960mm
Longueur	1830mm
Poids	186kg

8T

**1 790,00€**

RÉF. 15474

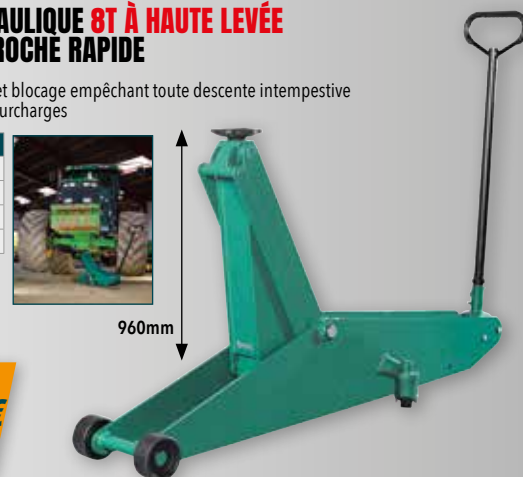

## CRIC ROULEUR OLÉOPNEUMATIQUE 28T

A haute levée pour machines agricoles.

Réf.	15470
Hauteur minimum	350mm
Hauteur maximum (avec rallonges)	780mm
Longueur	735mm
Poids	58kg



Livré avec 3 rallonges : 10mm-70mm-120mm

28T

**2 999,00€**

RÉF. 15470



LES +  
- CHÂSSIS MÉCANO SOUDÉ  
- VÉRIN PROTÉGÉ  
- HAUTE LEVÉE



## PRESSE D'ATELIER MANUELLE 10T

Modèle d'établi.  
Dimensions : 1065 x 660 x 495mm.

Réf.	10532
Course du vérin	175mm
Hauteur	732mm
Largeur intérieure	336mm
Dimensions max de travail	345mm
Poids	55,2kg



10T

BÂTI SOUDÉ

**369,00€**

RÉF. 10532

## PRESSE D'ATELIER MANUELLE 15T

Modèle d'établi.  
Hauteur de la table réglable : 157 à 457mm.

Réf.	52695
Course du vérin	160mm
Hauteur	883mm
Largeur intérieure	500mm
Dimensions max de travail	457mm
Poids	73kg



15T

BÂTI SOUDÉ

**749,00€**

RÉF. 52695

## PRESSE D'ATELIER MANUELLE 12T

Table ajustable à différentes hauteurs.  
Hauteur de la table réglable : 77 à 917mm.

Réf.	52690
Course du vérin	175mm
Hauteur	1352mm
Largeur intérieure	454mm
Dimensions max de travail	917mm
Poids	76,5kg



GRILLE DE PROTECTION

RÉF. 52800 **129,00€**

12T

BÂTI BOULONNÉ

**499,00€**

RÉF. 52690

## PRESSE D'ATELIER MANUELLE 20T

Piston avec retour automatique.  
Table ajustable.

Réf.	10521
Course du vérin	185mm
Hauteur	1515mm
Largeur intérieure	542mm
Dimensions max de travail	985mm
Poids	111kg



20T

BATI BOULONNÉ

**699,00€**

RÉF. 10521

## PRESSE D'ATELIER MANUELLE ET PNEUMATIQUE 40T

Table de travail ajustable à différentes hauteurs avec un treuil. Piston avec retour automatique. Bâti boulonné.

Réf.	10535
Force de travail	40T
Course du vérin	180mm
Hauteur	1907mm
Largeur intérieure	658mm
Dimensions max de travail	948mm
Poids	235kg

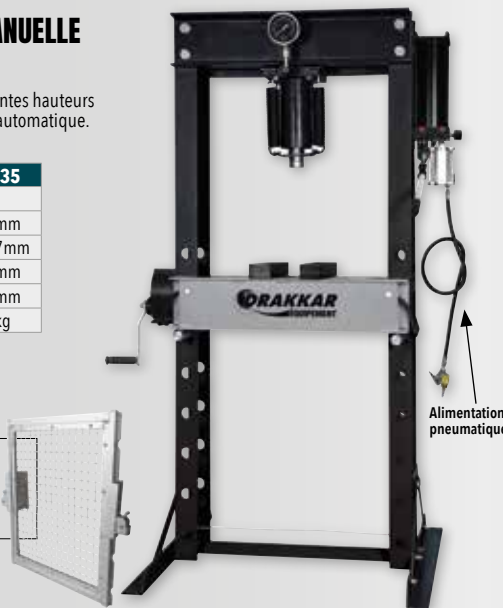

Alimentation pneumatique

GRILLE DE PROTECTION

RÉF. 10567 **179,00€**

40T

BATI BOULONNÉ

**1 929,00€**

RÉF. 10535

## PRESSE D'ATELIER MANUELLE ET PNEUMATIQUE 45T

Table de travail ajustable à différentes hauteurs avec un treuil. Piston avec retour automatique. Bâti boulonné.

Réf.	10538
Course du vérin	190mm
Hauteur	1707mm
Largeur intérieure	826mm
Dimensions max de travail	859mm
Poids	303kg

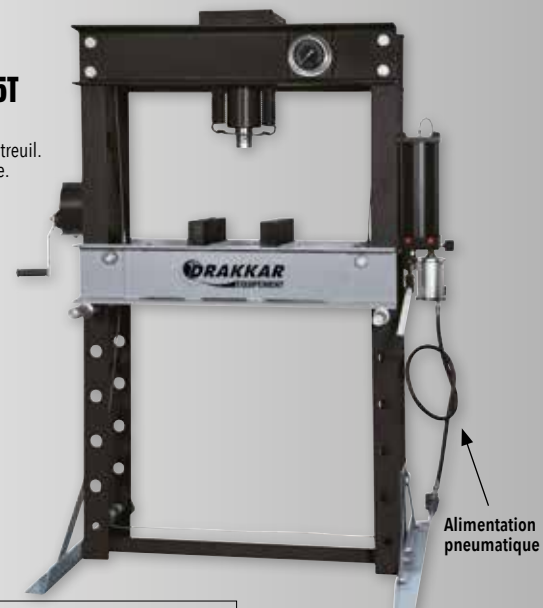

Alimentation pneumatique

GRILLE DE PROTECTION

RÉF. 10568 **179,00€**

45T

BATI BOULONNÉ

**2 099,00€**

RÉF. 10538

## JEU DE POINÇONS

Pour presse 10521/10535/10538.

**159,00€**

RÉF. 10531





## CRIC DE FOSSE 500KG

Pompe hydraulique à pédale.  
Avec valve de sécurité. Roulettes nylon.  
Course 1er étage : 810mm.

Réf.	52642
Hauteur minimum	1120mm
Hauteur maximum	1930mm
Poids	26,1kg

### TÊTE ORIENTABLE

Pour cric de fosse 500kg  
Réf. 52642. Livrée démontée.  
Dim. 340x340x130mm.

### SPECIAL BOÎTE DE VITESSE

**99,00€**  
RÉF. 10585

500KG

**299,00€**  
RÉF. 52642

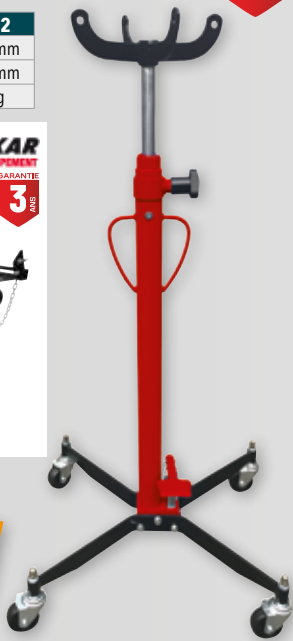

**DRAKKAR**  
ÉQUIPEMENT

GARANTIE  
**3 ANS**

## CRIC DE FOSSE SPÉCIAL BOÎTE DE VITESSE

Adaptateur rotatif de boîtes de vitesse avec selle et coussin de caoutchouc.  
Système de descente à ressort équipé d'un dispositif "homme mort".  
Larges roues pivotantes pour une manipulation facile.  
L'empattement large assure une bonne stabilité lors du levage ou de la manutention de charges lourdes.

Réf.	15060	15483	15485	15058
Force de travail	300kg	325kg	525kg	1T
Hauteur minimum	1095mm	1170mm	1170mm	1170mm
Hauteur maximum	1930mm	2020mm	2020mm	2000mm
Poids	28kg	30kg	32kg	38kg
<b>Prix unitaire</b>	<b>485,00€</b>	<b>549,00€</b>	<b>629,00€</b>	<b>779,00€</b>



Réf. 15060

**COMPAC**

GARANTIE  
**5 ANS**

## ADAPTATEUR PIVOTANT

Pour réf. 15485 et 15058.  
Réglable sous 2 angles.  
Capacité : 300kg.



**345,00€**  
RÉF. 15073

**COMPAC**

GARANTIE  
**5 ANS**

## BÉQUILLE AVEC JAMBE DE FORCE MC PHERSON

Réf.	pour réf.
15074	15060 et 15485
15075	15058

**99,00€**  
TOUTES RÉFS.



**COMPAC**

GARANTIE  
**5 ANS**

## BAC DE VIDANGE POUR CRIC DE FOSSE

Avec adaptateur.

Réf.	18724	18726	18733
Diamètre	25mm	30mm	35mm
pour réf.	15060-15483	15485	15058



**59,00€**  
TOUTES RÉFS.

**COMPAC**

GARANTIE  
**5 ANS**

## CRIC DE FOSSE 1,3T DOUBLE VÉRIN

Pour boîtes de vitesses pour voitures, camionnettes et 4x4.  
Vérin à deux étages pour une hauteur minimale très faible et course très longue.  
Pompe à deux vitesses pour approche rapide du piston de la zone de travail.

Réf.	15486
Force de travail	1,3/0,5T
Hauteur minimum	1000mm
Hauteur maximum	2010mm
Poids	65kg

**LES +**

- POMPE À DOUBLE VITESSE POUR UNE APPROCHE RAPIDE
- VÉRIN À DOUBLE ÉTAGE POUR UNE HAUTEUR MINIMALE FAIBLE



**1 549,00€**  
RÉF. 15486

**COMPAC**

GARANTIE  
**5 ANS**

## CRIC DE FOSSE SURBAISSÉ

Cric de fosse surbaissé avec vérin à deux étages.

Réf.	52646	52647
Force de travail	1500kg	4000kg
Hauteur minimum	960mm	930mm
Hauteur maximum	1960mm	1900mm
Poids	58kg	95kg

**LES +**

- VÉRIN EN ACIER SPÉCIAL, RECTIFIÉ ET CHROMÉ
- ROUES DE GRANDES DIMENSIONS MONTÉES SUR ROULEMENT POUR FACILITER LES DÉPLACEMENTS
- SOUPE DE SÉCURITÉ ANTI-SURCHARGE
- COMMANDE DE DESCENTE À VITESSE CONTRÔLÉE DE TYPE "HOMME-MORT"
- POMPE À DOUBLE VITESSE POUR UNE APPROCHE RAPIDE

1,5T

4T

**1 999,00€**  
RÉF. 52646

**2 999,00€**  
RÉF. 52647



**OMCN**

GARANTIE  
**5 ANS**



## DÉMONTE PNEU SEMI-AUTOMATIQUE

Démonte pneu semi-automatique spécialement adapté pour le montage et le démontage sans effort des pneus VL, utilitaires et 4x4.

- Diamètre de jante prise extérieure : 11 à 21" (285 à 545mm)
- Diamètre de jante prise intérieure : 12 à 23" (300 à 580mm)
- Diamètre max. de la roue : 38" (990mm)
- Largeur max. de la jante : 11" (280mm)
- Force détalonneur : 2500kg

**KIT MOTO POUR MACHINES À PNEU RÉF. 15087**

**699,00€**



MONO - 230V

TRI - 400V

**2 295,00€**

RÉF. 15088

+ Éco-contribution : 0,06€

**2 395,00€**

RÉF. 15090

+ Éco-contribution : 0,06€



## DÉMONTE PNEU AUTOMATIQUE

Démonte pneu automatique spécialement adapté pour le montage et le démontage sans effort des pneus VL, utilitaires et 4x4.

- Diamètre de jante prise extérieure : 11 à 22" (280 à 560mm)
- Diamètre de jante prise intérieure : 12 à 24" (305 à 610mm)
- Diamètre max. de la roue : 39" (1000mm)
- Largeur max. de la jante : 16" (410mm)
- Force détalonneur : 2500kg

**KIT MOTO POUR MACHINES À PNEU RÉF. 15087**

**699,00€**



TRI - 400V

**2 999,00€**

RÉF. 15092

+ Éco-contribution : 0,06€



## DÉMONTE PNEU SEMI-AUTOMATIQUE AVEC HELPER GAUCHE

Démonte pneu semi-automatique spécialement adapté pour le montage et le démontage sans effort des pneus VL, utilitaires et 4x4.

- Diamètre de jante prise extérieure : 11 à 21" (285 à 545mm)
- Diamètre de jante prise intérieure : 12 à 23" (300 à 580mm)
- Diamètre max. de la roue : 38" (990mm)
- Largeur max. de la jante : 11" (280mm)
- Force détalonneur : 2500kg

**KIT MOTO POUR MACHINES À PNEU RÉF. 15087**

**699,00€**



MONO - 230V

TRI - 400V

**2 999,00€**

RÉF. 15089

+ Éco-contribution : 0,06€

**3 099,00€**

RÉF. 15091

+ Éco-contribution : 0,06€



## DÉMONTE PNEU AUTOMATIQUE AVEC HELPER DROIT

Démonte pneu automatique spécialement adapté pour le montage et le démontage sans effort des pneus VL, utilitaires et 4x4.

- Diamètre de jante prise extérieure : 11 à 22" (280 à 560mm)
- Diamètre de jante prise intérieure : 12 à 24" (305 à 610mm)
- Diamètre max. de la roue : 39" (1000mm)
- Largeur max. de la jante : 16" (410mm)
- Force détalonneur : 2500kg

**KIT MOTO POUR MACHINES À PNEU RÉF. 15087**

**699,00€**



TRI - 400V

**3 999,00€**

RÉF. 15093

+ Éco-contribution : 0,06€



## EQUILIBREUSE SEMI-AUTOMATIQUE VL

Équilibreuse de roues motorisées, dotée d'un panneau de contrôle large et simplifié pour un équilibrage précis, simple et rapide de roues VL, utilitaires et 4x4.

- Avec capot de protection
- Porte-outils à plusieurs compartiments.
- 3 porte-cônes.
- Démarrage de mesure automatique (par détection de la fermeture du capot) ou manuelle.
- Unités utilisables : g ou oz / mm ou in.
- Nombreux modes d'équilibrage (1 DYNAMIQUE-1 STATIQUE - 6 ALU)
- Diamètre de la jante : 10 à 24" (254 à 609mm)
- Largeur de la jante : 1,5 à 20" (39 à 508mm)
- Poids max. de la roue : 70kg
- Précision de mesure : 1g
- Temps d'un cycle de mesure : 8s

**BRIDE UNIVERSELLE POUR ÉQUILIBREUSE**

Ø 36 à 40mm.  
Pour réf. 15094.

**569,00€**

RÉF. 15095



**KIT MOTO POUR ÉQUILIBREUSE**

RÉF. 15096 **899,00€**

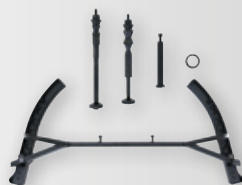

## RÉGLOPHARE À DOUBLE VISÉE LASER

Réglophare à double visée laser : alignement + centrage optique. Certification UTAC 13/06038 + NFR 63-801. Convient à tous types de phares LED, XENON, halogène. Chambre optique réglable en hauteur. Pointage laser.

**COMPATIBLE LED, XENON, HALOGENE.**

**HOUSSE DE PROTECTION**

Pour réglophare réf.11080.

**54,90€**

RÉF. 11081

**899,00€**

RÉF. 11080

+ Éco-contribution : 2,91€



## TABLE ÉLÉVATRICE POUR 2 ROUES (MOTO, SCOOTER, ETC...)

**DRAKKAR**  
EQUIPEMENT

GARANTIE  
**3**  
ANS

Table élévatrice avec **pompe manuelle et pneumatique.**

Réf.	15396
Capacité	680kg
Hauteur de levage min	185mm
Hauteur de levage max	845mm
Dimensions plateau	2000x710mm
Dimensions rampe	500x710mm
Poids	166kg



**1 399,00€**

RÉF. 15396

## TABLE ÉLÉVATRICE POUR 2 ET 4 ROUES (MOTO, QUAD, TONDEUSE, TONDEUSE AUTO-PORTÉE, ETC...)

**DRAKKAR**  
EQUIPEMENT

GARANTIE  
**3**  
ANS

Table élévatrice avec rallonge de table, pompe **manuelle et pneumatique.**

Réf.	15398
Capacité	680kg
Hauteur de levage min	185mm
Hauteur de levage max	830mm
Dimensions plateau	2000x1218mm
Dimensions rampe	500x1218mm
Poids	239kg



**1 799,00€**

RÉF. 15398

## CHARIOT PORTE-ROUES 200KG MAX

**OMCN**

GARANTIE  
**5**  
ANS

Outil universel à démonter, remonter et déplacer les roues de poids lourds. Particulièrement indiqué pour le centrage rapide et pratique des boulons en phase de montage. Indispensable en cas de crevaison d'un pneu.

Réf.	53070
Capacité	200kg
Hauteur minimum	795mm
Hauteur maximum	1350mm
Poids	40kg



**999,00€**

RÉF. 53070

## CHARIOT PORTE ROUES DE VOITURES/CAMIONNETTES 60KG MAX

**COMPAC**

GARANTIE  
**5**  
ANS

Capacité : Roues jusqu'à 60kg (diamètre externe maxi. 820mm-24"). Levage sans effort à commande au pied.

Réf.	15056
Capacité	60kg
Poids	64kg



**LES +**  
- ACCÈS FACILE AUX ÉCROUX DE LA ROUE.  
- LA ROUE EST POSITIONNÉE À L'ÉCART DU PISTON PRINCIPAL.

**1 499,00€**

RÉF. 15056

## CHARIOT DE MONTAGE DE ROUES POUR CAMIONS ET BUS 250KG MAX

**COMPAC**

GARANTIE  
**5**  
ANS

Idéal pour les camions de maintenance. 3 positions différentes pour chaque rouleaux montés sur roulements à billes.

Réf.	15057
Capacité	250kg
Poids	15kg

**LES +**  
- MANIPULATION DES ROUES JUSQU'AUX DIMENSIONS SUIVANTES :  
445/65 - 22,5".



**269,00€**

RÉF. 15057

## CHARIOT DE MONTAGE DE ROUES POUR CAMIONS ET BUS 500KG MAX

**NEW COMPAC**

GARANTIE  
**5**  
ANS

Commande à pédale. Maintenance de roues de diamètres **compris entre Ø 260mm et 1320mm. Hauteur maxi 730mm.** Bras coulissants ajustables. Long tube support pour roues jumelées inclus.



**2 499,00€**

RÉF. 53050

## PORTE-PNEU DE TRACTEUR 1,2T

**DRAKKAR**  
EQUIPEMENT

GARANTIE  
**3**  
ANS

Vérin hydraulique. 2x4 rouleaux. 5 roues Ø 145mm. Pour roues de tracteurs, camions et TP. Pour des roues de Ø 1m à 2m20 et d'une largeur de 800mm.

Réf.	15457
Capacité	1200kg
Dimensions	1270x990x1340mm
Poids	118kg

**LES +**  
- 2X4 ROULEAUX  
- 5 ROULETTES  
- 1 ROULETTE SUR BRAS



**1 149,00€**

RÉF. 15457

## PORTE-PNEU DE TRACTEUR 1,6T

**COMPAC**

GARANTIE  
**5**  
ANS

Pour roues de grandes largeurs (jusqu'à 1050mm) équipant machines agricoles et engins de génie civil. **Pour des roues de Ø 1250 à 2400mm.** Poids : 158kg

**LES +**  
- 2X4 ROULEAUX  
- LONGUEUR DE ROUE: JUSQU'À 1050MM



**2 499,00€**

RÉF. 15482

## JEU DE CLÉS MIXTES

Polie chromée brillant. En boîte carton.

Réf.	Jeu de	Composition	Prix unitaire
13907	8	8, 10, 11, 12, 13, 14, 17, 19mm	23,90€
13912	12	7, 8, 10, 11, 12, 13, 14, 16, 17, 19, 22, 24mm	42,90€
13926	25	6, 7, 8, 9, 10, 11, 12, 13, 14, 15, 16, 17, 18, 19, 20, 21, 22, 23, 24, 25, 26, 27, 28, 30, 32mm	139,00€



## JEU DE 12 CLÉS MIXTES À CLIQUET

De 8 à 19mm. 72 dents.  
Acier au chrome vanadium.  
Finition polie chromée.



CLÉS MIXTES DROITES

**79,00€**  
RÉF. 12610



CLÉS MIXTES ARTICULÉES

**89,00€**  
RÉF. 12600

## JEU DE 12 CLÉS PLATES À FOURCHE

Acier au chrome vanadium.

Réf.	Número
12180	6x7 à 30x32mm



**42,90€**  
RÉF. 12180

## JEU DE CLÉS À PIPE DÉBOUCHÉES

6 pans - 6 pans. Acier au chrome vanadium.  
Polies chromées - dureté 45 à 49 HRC.

Réf.	Nbre de clé	Composition	Prix unitaire
12274	9	8, 9, 10, 11, 12, 13, 14, 17, 19mm	57,90€
12201	10	8, 9, 10, 11, 12, 13, 15, 17, 19, 21mm	69,90€
12278	16	8, 9, 10, 11, 12, 13, 14, 15, 16, 17, 18, 19, 21, 22, 23, 24mm	99,00€



Réf. 12201

## JEU DE 7 TOURNEVIS POIGNÉE EN T HEX

Tailles :  
H3x125x15mm  
H4x125x15mm  
H5x150x20mm  
H6x150x20mm  
H7x175x25mm  
H8x175x25mm  
H10x200x25mm



**19,90€**  
RÉF. 69030

## JEU DE 7 TOURNEVIS POIGNÉE EN T TORX®

Tailles :  
T10x125x15mm  
T15x125x15mm  
T20x125x15mm  
T25x150x20mm  
T30x150x20mm  
T40x175x25mm  
T45x175x25mm



**19,90€**  
RÉF. 69035

## TOURNEVIS DRAKKAR



LES **+** EXTRÊMEMENT RÉSISTANT

- 1 TRAITEMENT SPÉCIAL ANTI-DÉRAPANT POUR LA POINTE. POINTE MAGNÉTIQUE (sauf Réf. 13256)
- 2 POIGNÉE DOUBLE INJECTION BI-MATIÈRE ANTI-DÉRAPANTE

## JEU DE 7 TOURNEVIS

Poignée double injection bi-matière anti-dérapante.  
Traitement spécial anti-dérapant pour la pointe.  
Pointe magnétique.  
Composition :  
- 4 tournevis plats : 3x75 - 4x100 - 5,5x125 - 6,5x150  
- 3 tournevis cruciformes "Phillips"® : PH0x75 - PH1x75 - PH2x100



**29,90€**  
RÉF. 13252

## JEU DE 7 TOURNEVIS TORX®

Poignée double injection bi-matière anti-dérapante.  
Traitement spécial anti-dérapant pour la pointe.  
Couple anti torsion important.

Composition :  
- T10x100mm  
- T15x100mm  
- T20x100mm  
- T25x100mm  
- T27x100mm  
- T30x100mm  
- T40x100mm



**36,90€**  
RÉF. 13256

## JEU DE 7 TOURNEVIS AVEC LAME TRAVERSANTE

Poignée double injection bi-matière anti-dérapante.  
Traitement spécial anti-dérapant pour la pointe.  
Pointe magnétique.  
Composition :  
- 4 tournevis plats : 5,5x75 - 6,5x100 - 8x150 - 10x200  
- 3 tournevis cruciformes Phillips® : PH1x75 - PH2x100 - PH3x150

LES **+** LAME TRAVERSANTE



**52,90€**  
RÉF. 13338

## COFFRET DE 32 EMBOUTS DE VISSAGE

Qualité S2. Composition : - 30 embouts à code couleur :  
 PH : 1-2-3  
 PZ : 1-2-3  
 SL : 3-4-5-6  
 Hex : 3-4-5-6  
 Torx® : T10-T15-T20-T25-T27-T30-T40  
 Torx® alésé : TT10-TT15-TT20-TT25-TT27-TT30-TT40



**16,90€**  
 RÉF. 68141

## 40 EMBOUTS ASSORTIS

En coffret métallique. Embouts longueur 30mm et 75mm.  
 Composition :  
 - 14 embouts mâles Hex - 6 pans Ø 4-5-6-7-8-10-12mm  
 - 10 embouts mâles Hex - 12 pans Ø 5-6-8-10-12mm  
 - 14 embouts Torx® : T20-T25-T30-T40-T45-T50-T55  
 - 2 douilles porte-embouts 1/2" et 3/8"



**59,90€**  
 RÉF. 10751

## 10 DOUILLES TOURNEVIS 1/2" AVEC EMBOUT HEXAGONAL

En coffret métallique.  
 Embouts longueur 55mm.  
 Composition :  
 4-5-6-7-8-10-12-14-17-19mm.



**69,90€**  
 RÉF. 10773

## 8 DOUILLES TOURNEVIS AVEC EMBOUT LONG HEXAGONAL 1/2"

En coffret métallique.  
 Embouts longueur 100mm.  
 Composition :  
 4-5-6-8-10-12-14-17mm.



**58,90€**  
 RÉF. 10753

## 10 DOUILLES TOURNEVIS 1/2" TORX®

En coffret métallique.  
 Composition :  
 T20-T25-T27-T30-T40-T45-T50-T55-T60-T70  
 Longueur : 55mm.



**69,90€**  
 RÉF. 10774

## COFFRET 17 PIÈCES 1/2" DOUILLES TORX®

En coffret métallique.  
 Composition :  
 8 douilles-tournevis Torx® : T27, T30, T40, T45, T50, T55, T60, T70  
 9 douilles E-Torx® : E10, E11, E12, E14, E16, E18, E20, E22, E24  
 Longueur : 55mm



**79,90€**  
 RÉF. 10772

## DOUILLES SÉRIE LONGUE

6 pans - Chrome vanadium. Sur support métallique. Présentation : blister.

Réf.	Diamètre	Longueur douille
10826	4 à 13mm	50mm
10827	8 à 19mm	77mm



**34,90€**  
 RÉF. 10826



**84,90€**  
 RÉF. 10827

## AUGMENTATION 1/2"-3/4" POUR DOUILLES À CHOCS

Chrome molybdène.



**10,90€**  
 RÉF. 10819



## ÇARDAN POUR DOUILLE À CHOCS 1/2"

6 pans. Chrome vanadium.



**17,90€**  
 RÉF. 13471



## 10 DOUILLES À CHOCS 1/2"

6 pans. Chrome vanadium.  
 Composition : 11\*12\*13\*14\*16-17-19-21-22-24mm.  
 Avec rail de fixation.

\* conique



**29,90€**  
 RÉF. 06388



## 10 DOUILLES À CHOCS 1/2" SÉRIE LONGUE

Chrome molybdène. Composition : 11\*12\*13\*14\*16-17-19-21-22-24mm.

\*conique



**99,00€**  
 RÉF. 10832



## 9 EMBOUTS À CHOCS MÂLE-TORX®/HEXAGONAL 1/2"

Chrome molybdène.  
 Composition : Hex : 5-6-7-8  
 Torx® : T30-T40-T45-T50-T55.



**89,00€**  
 RÉF. 11436



## 8 DOUILLES À CHOCS 3/4"

Chrome molybdène.  
 Composition : 26-27-29-30-32-35-36-38mm.



**109,00€**  
 RÉF. 06393



## COFFRET DE DOUILLES 1/4"

Qualité : S2. 14 embouts.  
13 douilles 1/4" : de 4 à 14mm.  
1 cliquet 1/4" 72 dents. 1 adaptateur 25mm.  
1 porte embout magnétique à verrouillage automatique.

**LES +**  
FORMAT DE POCHE

**24,90€**

RÉF. 68144



1/4"

## COFFRET DE 48 PCS - DOUILLES 1/4"

Composition :  
- 13 douilles 1/4" OGIV SYSTEM  
- 4 douilles longues 1/4"  
- 21 douilles tournevis  
Acier chrome vanadium.  
Finition polie chromée.

48 PIÈCES

**39,90€**

RÉF. 67510



1/4"

## JEU DE 27 PCS - CLIQUET 1/4" + 1/2" 72 DENTS + DOUILLES + RALLONGES

Composition :  
- 10 douilles 1/2" OGIV SYSTEM de 10 à 24mm  
- 1 rallonge 125mm  
- 1 cliquet réversible 1/2" 72 dents  
- 13 douilles 1/4" OGIV SYSTEM de 4 à 14mm  
- 1 rallonge 100mm  
- 1 cliquet réversible 1/4" 72 dents  
Acier chrome vanadium.  
Finition polie chromée.

27 PIÈCES

**49,90€**

RÉF. 67670



1/4"

1/2"

## COFFRET DE 22 PCS - DOUILLES 1/2"

Composition :  
- 15 douilles 1/2" OGIV SYSTEM de 10 à 32mm  
Acier chrome vanadium.  
Finition polie chromées.

22 PIÈCES

**69,90€**

RÉF. 67603



1/2"

## COFFRET DE 110 PCS - DOUILLES 1/4" ET 1/2"

Finition polie chromée.  
Acier chrome vanadium.

110 PIÈCES

**119,00€**

RÉF. 67685



1/4"

1/2"

## COFFRET 171 PCS DOUILLES 1/4", 3/8" ET 1/2"

Acier chrome vanadium.

171 PIÈCES

**169,00€**

RÉF. 67701



1/4"

3/8"

1/2"

## MALLETTE DE DÉPANNAGE SUR ROUES 133 PCS 1/2" + 1/4"

Avec poignée de transport. Acier au chrome vanadium, finition satin.  
Composition : douilles, cliquets, rallonges, embouts, clés mixtes, tournevis, pinces... Embouts qualité S2.

Réf.	15157
Dimensions	485x365x195mm
Poids	13,75kg

**LES +**  
- MALLETTE SUR ROUES,  
- CHARNIÈRES RENFORCÉES,  
- SERRURE  
- EMBOUTS QUALITÉ S2

133 PIÈCES

**275,00€**

RÉF. 15157

+ Éco-contribution : 0,01€



1/4"

1/2"

## COFFRET DE DOUILLES 14 PCS 3/4"

Douilles 6 pans. Acier chrome vanadium. Triple chromage.

14 PIÈCES

**265,00€**

RÉF. 15133



3/4"

## SERVANTE 7 TIROIRS - 190 OUTILS

Avec 11 modules mousse finition carbone pleins.  
Servante vide réf.09231.

**LES +**  
- OUVERTURE À 100%  
DES TIROIRS  
- FERMETURE  
CENTRALISÉE  
DES TIROIRS

**190**  
outils

**899,00€**

RÉF. 83910

+ Eco-contribution : 2,25€

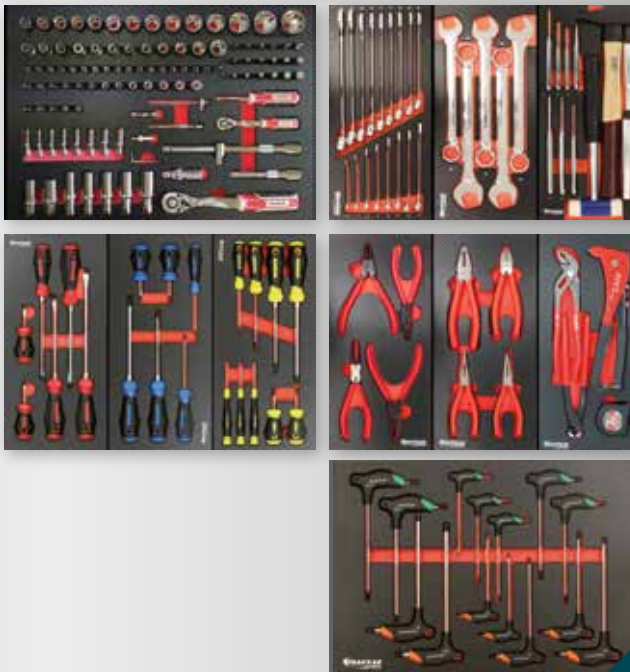

SERVANTE  
GARANTIE  
**3**  
ANS

**DRAKKAR**  
GARANTIE  
TOTALE

**NEW**

**DISPO OCTOBRE**

## SERVANTE 7 TIROIRS - 237 OUTILS

Avec 10 modules mousse  
finition métal pleins.  
Servante vide réf.09140.

**LES +**  
OUVERTURE  
À 100%  
DES TIROIRS  
MONTÉS  
SUR ROULEMENT  
À BILLES

**237**  
outils

**999,00€**

RÉF. 83896

+ Eco-contribution : 2,35€



SERVANTE  
GARANTIE  
**3**  
ANS

**DRAKKAR**  
GARANTIE  
TOTALE

**NEW**

**DISPO OCTOBRE**

## SERVANTE 7 TIROIRS - 249 OUTILS

Avec 11 modules  
mousse finition  
carbone pleins.  
Servante vide réf.09141.

**LES +**  
- OUVERTURE  
À 100%  
DES TIROIRS  
- POIGNEE  
ERGONOMIQUE

**249**  
outils

**1 049,00€**

RÉF. 83916

+ Eco-contribution : 2,15€

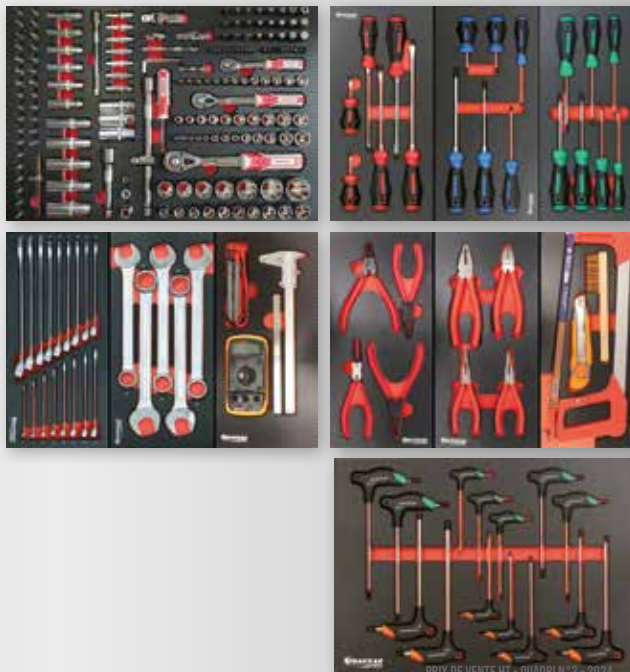

SERVANTE  
GARANTIE  
**3**  
ANS

**DRAKKAR**  
GARANTIE  
TOTALE

**NEW**

**DISPO OCTOBRE**

## JEU DE CLÉS MIXTES

Finition poli chromé brillant.  
Chrome vanadium.  
DIN 3113.

Réf.	Taille
68637	7 à 24mm
68641	6 à 32mm

12 CLÉS

**19,90€**

RÉF. 68637

25 CLÉS

**64,90€**

RÉF. 68641



GARANTIE  
**10 ANS**

## JEU DE 12 CLÉS MIXTES ARTICULÉES À CLIQUET

72 dents.  
Acier au chrome vanadium.  
En mallette PVC.  
Composition :  
8-9-10-11-12-13-14-15-16-17-18-19mm.

**57,90€**

RÉF. 12715



GARANTIE  
**10 ANS**

## COFFRET DE 94 PCS - DOUILLES 1/4" ET 1/2"

Composition :  
- 8 douilles longues 1/4" : 6-7-8-9-10-11-12-13mm  
- 4 douilles longues 1/2" : 14-15-17-19mm  
- 17 portes-embouts avec embout  
- 15 embouts  
- 13 douilles 1/4" : 4-4,5-5-5,5-6-7-8-9-10-11-12-13-14mm  
- 18 douilles 1/2" : 10-11-12-13-14-15-16-17-18-19-20-21-22-23-24-27-30-32mm  
- 1 cliquet 1/4" réversible 45 dents  
- 1 cliquet 1/2" réversible 45 dents  
+ accessoires  
Acier chrome vanadium.

94 PIÈCES

**64,90€**

RÉF. 67684



GARANTIE  
**10 ANS**

## COFFRE 3 TIROIRS AVEC 108 OUTILS

Dimensions : 530x240x290mm  
Poids : 18kg

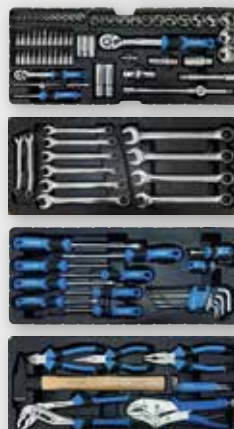

108 OUTILS

**189,00€**

RÉF. 25030



GARANTIE  
**10 ANS**

## CAISSE À OUTILS COMPLÈTE DE 85 OUTILS

Dimensions : 468x218x203mm  
Poids : 11kg

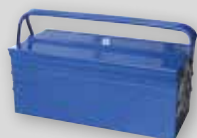

85 OUTILS

**119,00€**

RÉF. 25035



GARANTIE  
**10 ANS**

## SERVANTE D'ATELIER 7 TIROIRS - 147 OUTILS

Avec 4 grands modules mousses pleins.  
Servante vide réf.72520.



147 OUTILS

**449,00€**

RÉF. 83932



NEW

OUTILLAGE  
GARANTIE  
**10 ANS**

SERVANTE  
GARANTIE  
**2 ANS**

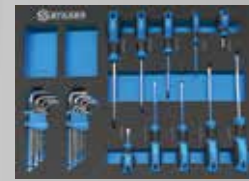

## MALLETTE DE DÉPANNAGE 133 OUTILS 1/4" + 1/2"

Mallette en aluminium. Dimensions : 450x350 (avec poignée)x150mm.  
Poids : 11,6kg.



133 OUTILS

**169,00€**

RÉF. 15155



GARANTIE  
**10 ANS**



## SERVANTE 5 TIROIRS

Dimensions : 680x458x845mm.  
Plan de travail recouvert d'un tapis mousse.  
Tiroirs montés sur glissières télescopiques.  
Fermeture centralisée des tiroirs (2 clés).  
Charge maxi : 150kg.  
Dimensions intérieures des tiroirs : 565x405mm.  
Charge maxi par tiroir : - petit 15kg - grand 20kg.  
4 roues pivotantes Ø 125x30mm (2 avec frein).  
1 poignée.



GARANTIE  
**2**  
ANS



**LES +**  
4 ROUES PIVOTANTES,  
IDÉALES POUR RANGER  
LA SERVANTE SOUS L'ÉTABLI  
(HAUTEUR MINI SOUS  
L'ÉTABLI : 850MM)

**219,00€**

RÉF. 09146

+ Eco-contribution : 1,65€

## SERVANTE 7 TIROIRS

Dimensions : 675x450x900mm.  
Plan de travail recouvert d'un tapis mousse.  
Tiroirs sur roulements à billes.  
Fermeture centralisée des tiroirs (2 clés).  
Ouverture des tiroirs à 80%.  
Roues Ø 100mm : - 2 fixes et 2 pivotantes  
(dont 1 avec frein).  
Charge maxi : 205kg.  
Dimensions intérieures des tiroirs :  
- 5 tiroirs 535x400x55mm - charge maxi 25kg  
- 1 tiroir 535x400x125mm - charge maxi 35kg  
- 1 tiroir 535x400x195mm - charge maxi 45kg.



GARANTIE  
**2**  
ANS



**249,00€**

RÉF. 72517

+ Eco-contribution : 1,44€

## SERVANTE 7 TIROIRS

Dimensions : 710x465x930mm.  
Fermeture centralisée des tiroirs.  
Blocage individuel des tiroirs.  
Tiroirs sur roulements à billes.  
4 roues Ø 125mm, dont 2 pivotantes (1 avec frein).  
Plan de travail en ABS avec empreinte 5 tournevis et 2 aérosols.  
Poignée ergonomique intégrée dans le plan de travail.  
Charge maxi : 205kg.  
Dimensions intérieures des tiroirs :  
- 5 tiroirs 535x400x55mm - charge maxi 25kg  
- 1 tiroir 535x400x125mm - charge maxi 35kg  
- 1 tiroir 535x400x195mm - charge maxi 45kg.



NEW

GARANTIE  
**2**  
ANS



**279,00€**

RÉF. 72520

+ Eco-contribution : 1,92€

## SERVANTE 7 TIROIRS

Plan de travail recouvert d'un tapis mousse. Tiroirs montés sur roulements à billes.  
Fermeture centralisée des tiroirs. Charge maxi : 250kg.  
Dimensions intérieures des tiroirs : 565x400mm.  
Charge maxi par tiroir : - petit 15kg - grand 30kg.  
4 roues Ø 120mm : 2 fixes et 2 pivotantes (1 avec frein).



GARANTIE  
**3**  
ANS

**LES +**  
- OUVERTURE À 100%  
DES TIROIRS MONTÉS  
SUR ROULEMENT À BILLES  
- POIGNÉE ERGONOMIQUE



**285,00€**

RÉF. 09231

+ Eco-contribution : 2,28€

## SERVANTE 7 TIROIRS

Plan de travail recouvert d'un tapis mousse.  
Poignée ergonomique. Fermeture centralisée des tiroirs.  
Blocage individuel des tiroirs. Charge maxi : 360kg.  
Dimensions intérieures des tiroirs : 548x395mm.  
Charge maxi par tiroir : 35kg.  
Roues Ø 120mm : 2 roues fixes  
et 2 roues pivotantes (1 avec frein).



GARANTIE  
**3**  
ANS



**LES +**  
OUVERTURE À 100%  
DES TIROIRS MONTÉS  
SUR ROULEMENT À BILLES

**359,00€**

RÉF. 09140

+ Eco-contribution : 2,35€

## SERVANTE 10 TIROIRS AVEC PLAN DE TRAVAIL EN BOIS

2x5 tiroirs, roulements à billes, avec serrure coulissante, verrouillable, tiroirs 1-4 max. 25kg, tiroir 5 max. 35kg. 6 tiroirs 570x410x83mm.  
2 tiroirs 570x410x112mm. 2 tiroirs 570x410x228mm.  
1 armoire (dim. int. 613x597x190mm), verrouillable, 2 étagères max. 10kg chacune.  
Paroi perforée avec jeu de 8 crochets fournis.  
Plan de travail en bois massif.  
Charge maxi 500kg ; plan de travail 200kg (répartis uniformément).



GARANTIE  
**3**  
ANS

NEW



**1 199,00€**

RÉF. 72540

+ Eco-contribution : 5,60€

## MULTIMÈTRE DIGITAL AUTOMATIQUE COMPACT

Cat III 600V. Ecran LCD rétroéclairé.  
Alimentation : AAA x 2 (fournies).

**LES +**  
- **FONCTION NCV** : DÉTECTION SANS CONTACT DES CÂBLES

- **FONCTION LINE** : PERMET DE DÉTECTER LES CÂBLAGES ET CONNEXIONS DÉFECTUEUSES

**29,90€**

RÉF. 09078

+ Éco-contribution : 0,04€



**DRAKKAR**  
EQUIPEMENT  
GARANTIE  
**3 ANS**

## PINCE AMPÈREMÉTRIQUE AC 600A

Cat III 600V. Protection anti chocs.  
Ecran LCD rétroéclairé. Alimentation : AAA x 2.  
Poids : 230g. Livrée avec étui de rangement, cordons et piles.

**LES +**  
- **FONCTION NCV** : DÉTECTION SANS CONTACT DES CÂBLES

- **FONCTION LINE** : PERMET DE DÉTECTER LES CÂBLAGES ET CONNEXIONS DÉFECTUEUSES

**29,90€**

RÉF. 09097

+ Éco-contribution : 0,03€



**DRAKKAR**  
EQUIPEMENT  
GARANTIE  
**3 ANS**

## DIAGNOSTIC AUTO DIGITAL

Vous pouvez maintenant trouver la panne de votre véhicule grâce au lecteur de code multimarque OBDII.  
Lit les codes de défaut sur chacun des points de contrôle.

**LES +**  
- **RAPIDE**  
- **ÉCONOMIQUE**

**52,90€**

RÉF. 09095

+ Éco-contribution : 0,06€



**DRAKKAR**  
EQUIPEMENT  
GARANTIE  
**3 ANS**

## EXPANDEUR PNEUMATIQUE POUR SOUFFLETS DE CARDAN

Capacité : 25 à 115mm.  
Pression max : 9 bar.  
Entrée d'air 1/4".

**49,90€**

RÉF. 71276



**STILKER**  
GARANTIE  
**2 ANS**

## COFFRET DE REPOUSSE PISTONS

Coffret composé de :  
- 1 broche avec filetage à droite  
- 1 broche avec filetage à gauche  
- 1 plaque d'effort  
- 15 adaptateurs.

18 PIÈCES

**32,90€**

RÉF. 15704



**DRAKKAR**  
EQUIPEMENT  
GARANTIE  
**3 ANS**

## COFFRET DE CLOCHES POUR FILTRES À HUILE

30 pièces. Multi-marque  
(Renault, Citroën, Peugeot, Audi, BMW, Mercedes...)  
- 28 cloches en acier peint noir de 65 à 108mm  
- 1 adaptateur 1/2" - 3/8"  
- 1 clé 3 griffes de 63-102mm

**99,00€**

RÉF. 09193



**DRAKKAR**  
EQUIPEMENT  
GARANTIE  
**3 ANS**

## CLÉ DYNAMOMÉTRIQUE 1/2" MÉCANIQUE

Clé à déclenchement. Cliquet 1/2". En coffret PVC.

Réf.	15181
Plage du couple de serrage	40 à 200Nm
Longueur	500mm

1/2"

**149,00€**

RÉF. 15181



**DRAKKAR**  
EQUIPEMENT  
GARANTIE  
**TOTALE**

## PINCE À COLLIERS AUTOSERRANTS

Avec câble de 630mm.  
Ouverture de 47mm.  
Pour colliers autoserrants diamètre 18 à 54mm.

**9,90€**

RÉF. 12671



**STILKER**  
GARANTIE  
**10 ANS**

## ECARTEUR MÉCANIQUE UNIVERSEL 17MM

Pour écarter les logements de la jambe de force et de l'articulation portante (pour séparer la jambe de force du boîtier du roulement de roue).  
Plage d'écartement : 5,0 - 11,5mm. Dimensions : 60x30x24mm.  
Entraînement : 6 pans extérieurs 17mm.  
Fabriqué en Allemagne.



**60,00€**

RÉF. HZ249312

Voir la vidéo d'utilisation



Das Werkzeug

**333,00€**

RÉF. HZ258086

## EXTRACTEUR D'INJECTEURS PNEUMATIQUE

**NEW**

Démontage avec ménagement d'injecteurs diesel grippés sans dépense de force.  
Prévention de dommages sur la culasse / le couvercle de culasse grâce à la force élevée des supports. Contenu : Extracteur pneumatique d'injecteurs diesel. Rallonge pour les injecteurs en contrebas ou les espaces bouchés.  
Griffe universelle. 21 adaptateurs.  
Coffret plastique.  
Nombre d'outils : 24.

**N°1 en Allemagne**



## ÉTAGÈRE MÉTALLIQUE 1000KG

Charge maxi : 1000kg  
4 tablettes à emboîter. 250kg par tablettes.  
L.914xl.457xh.1674mm.  
Poids : 16,4kg



- FACILITÉ ET RAPIDITÉ DE MONTAGE.  
- GRANDE CAPACITÉ DE CHARGE  
ET PARFAITE STABILITÉ.

250KG  
PAR NIVEAU

**129,00€**

RÉF. 09077

+ Eco-contribution : 0,62€



## ÉTAGÈRE, RAYONNAGE D'ATELIER 2400KG

Charge maxi : 2400kg  
4 tablettes à emboîter. 600kg par tablettes.  
L.1955xl.610xh.1830mm.  
Poids : 54kg



- FACILITÉ ET RAPIDITÉ DE MONTAGE.  
- GRANDE CAPACITÉ DE CHARGE  
ET PARFAITE STABILITÉ.

600KG  
PAR NIVEAU

**369,00€**

RÉF. 09076

+ Eco-contribution : 2,09€



## RAYONNAGE DE BOÎTES À BEC

Ossature acier galvanisé.  
Avec 120 bacs en polypropylène  
(15 rangées de bacs),  
360 séparations pour bacs.

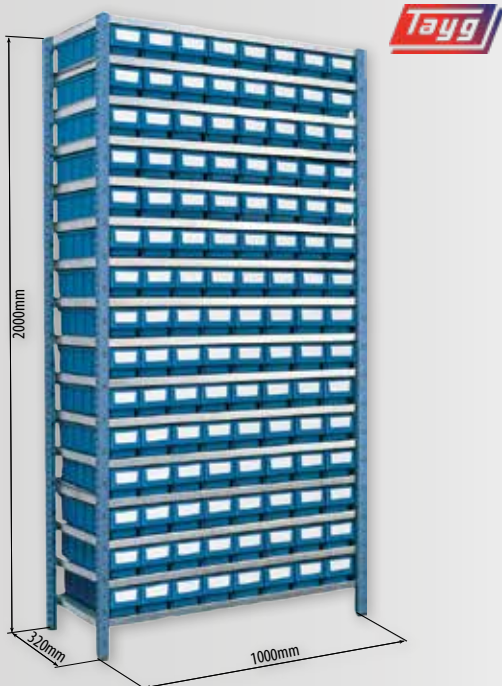

**999,00€**

RÉF. 09051

+ Eco-contribution : 11,70€

## RAYONNAGE DE BOÎTES À BEC

Ossature acier galvanisé.  
Avec 44 bacs en polypropylène  
(11 rangées de bacs)  
+ 4 bacs supplémentaires,  
130 séparations pour bacs.

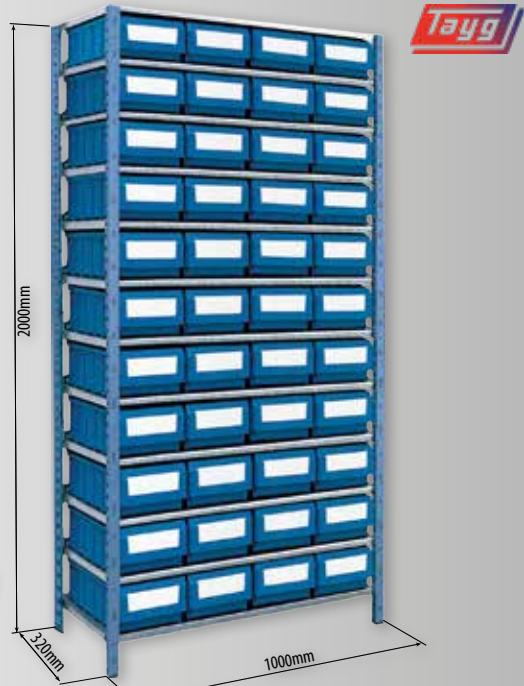

**999,00€**

RÉF. 09052

+ Eco-contribution : 11,70€

## ARMOIRE MÉTALLIQUE AVEC BOÎTES À BEC

Cadre en acier robuste et résistant (épaisseur 16/10ème).

Réf.	Composition
17751	48 BOÎTES A BEC Dim. armoire : L.636xl.290xh.1900mm Dim. boîte à bec (Réf. 09003) : L.146xl.237xh.124mm
17728	114 BOÎTES A BEC Dim. armoire : L.672xl.205xh.1900mm Dim. boîte à bec (Réf. 09002) : L.103xl.166xh.73mm

48 BOÎTES  
GRANDES DIMENSIONS

**579,00€**

RÉF. 17751

+ Eco-contribution : 4,65€

114 BOÎTES  
PETITES DIMENSIONS

**599,00€**

RÉF. 17728

+ Eco-contribution : 4,06€

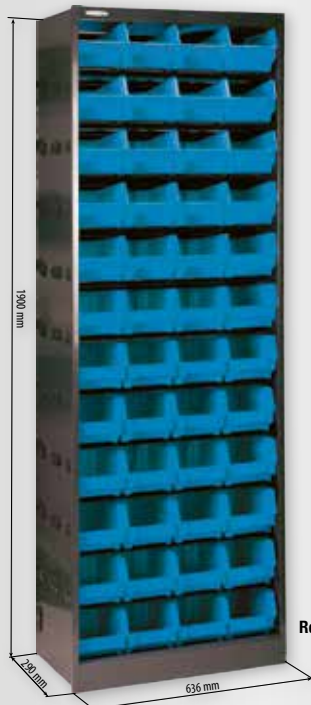

Réf. 17751



Réf. 17728

## DIABLE 200KG ROUES GONFLABLES

Roues gonflables Ø 260mm.  
Jante PVC.  
Poids : 7kg.



200KG

**59,90€**

RÉF. 09452

## DIABLE 250KG AVEC BAVETTE RABATTALE

Roues gonflables Ø 260mm.  
Jante PVC.  
Poids : 10,2kg.



250KG

**92,90€**

RÉF. 09464

## DIABLE CINTRÉ 300KG

Roues gonflables Ø 260mm.  
Jante PVC.  
Structure renforcée.  
Poignée anti-pince doigts.  
Poids : 13,5kg.



LES+  
**IDÉAL  
POUR MANUTENTION  
DE FÛTS ET OBJETS ROUNDS.**

300KG

**109,00€**

RÉF. 09116

## CHARIOT 150KG

4 roues Ø 100mm :  
- 2 pivotantes  
- 2 fixes  
Poids : 8,6kg



**57,90€**

RÉF. 09102



## CHARIOT 300KG

Roues gonflables Ø210mm.  
2 pivotantes.  
2 fixes.  
Poids : 22,6kg.



**199,00€**

RÉF. 09104



## TABLE ÉLÉVATRICE SIMPLE CISEAU

Manuelle. A pédale. Pour lever, abaisser et transporter des charges.  
Plaque de protection de l'opérateur. Pédale de frein.



Réf.	13160	13165
Capacité	150kg	500kg
Hauteur de levage mini	225mm	340mm
Hauteur de levage max	515mm	900mm
Hauteur totale	935mm	969mm
Dimensions plateau	740x450x35mm	855x500x50mm
Roue	Ø 100mm	Ø 127mm
Poids	44kg	87kg



150KG

**449,00€**

RÉF. 13160

500KG

**599,00€**

RÉF. 13165

## TRANSPALETTE MANUEL 2,5T

Transpalette équipé de roues silencieuses et d'une pédale d'approche rapide.  
Charge : 2500kg  
Hauteur mini : 80mm  
Hauteur maxi : 200mm  
Longueur fourches : 1150mm



LES+  
**AVEC DOUBLE BOGGIE  
(FACILITE ENTRÉE ET  
SORTIE DE PALETTE)**



**459,00€**

RÉF. 13030

**CLÉ À CHOCS 1/2" SUR BATTERIE 20V 500NM**

- Gâchette à vitesse variable et frein électronique permettant un contrôle total de l'outil.

Réf.	55610
Rotation	2100 tr/min
Cadence de frappe	3300 impacts/min
Couple maxi	500Nm
Poids	2,3kg sans batterie

LES +  
**750NM DE COUPLE DE DÉCOLLEMENT**

Livrée avec :  
- Un chargeur  
- 2 batteries Li-ion 20V (1x5Ah + 1x2.5Ah)  
- Un sac de transport



**659,00€**  
RÉF. 55610

**CLÉ À CHOCS SUR BATTERIE 20V 1360NM**

Le modèle le plus puissant de sa catégorie.  
- Un mécanisme de frappe et d'entraînement entièrement en métal.  
- Gâchette à vitesse variable et frein électronique.

Réf.	55600 - 55605
Rotation	1900 tr/min
Cadence de frappe	2450 impacts/min
Couple maxi	1360Nm
Poids	3,4kg

LES +  
**2040NM DE COUPLE DE DÉCOLLEMENT**

Livrée avec :  
- 1 chargeur  
- 2 batteries Li-ion 20V (2x5Ah)  
- 1 mallette rigide



CARRÉ 1/2"  
**699,00€**  
RÉF. 55600

CARRÉ 3/4"  
**699,00€**  
RÉF. 55605

**CLÉ À CHOCS 3/4" 20V 2710NM POWER CONTROL**

Clé à chocs 3/4" 20V 2710Nm (couple de desserrage) Power Control. Seulement 3,4kg nu. Eclairage 360° anneau LED réglable. Système de régulation de puissance 4 positions (avec coupure de cycle pour une approche maîtrisée).

Réf.	55588 - 55590
Rotation	1350 tr/min
Cadence de frappe	1900 impacts/min
Couple maxi	1765Nm
Poids	4,2kg

LES +  
**2710NM DE COUPLE DE DÉCOLLEMENT**



MACHINE NUE

**775,00€**  
RÉF. 55588

MACHINE + CHARGEUR + 2 BATTERIES 5AH

**1 099,00€**  
RÉF. 55590

**CLÉ À CHOCS 1" 20V 3500NM ARBRE COURT**

Clé à chocs 1" 20V 3500Nm (couple de desserrage) arbre court. Système de régulation de puissance 4 positions (avec coupure de cycle pour une approche maîtrisée).

Réf.	55578 - 55580
Rotation	890 tr/min
Cadence de frappe	1170 impacts/min
Couple maxi	3000Nm
Poids	12,5kg

1"



MACHINE NUE

**975,00€**  
RÉF. 55578

LES +  
**3500NM DE COUPLE DE DÉCOLLEMENT**

MACHINE + CHARGEUR + 2 BATTERIES 5AH

**1 349,00€**  
RÉF. 55580

**CLÉ À CHOCS 1" 20V 4000NM ARBRE LONG**

Clé à chocs 1" 20V 4000Nm (couple de desserrage) arbre long. Système de régulation de puissance 4 positions (avec coupure de cycle pour une approche maîtrisée).

Réf.	55583 - 55585
Rotation	890 tr/min
Cadence de frappe	1170 impacts/min
Couple maxi	3000Nm
Poids	13,2kg

1"



MACHINE NUE

**1 025,00€**  
RÉF. 55583

LES +  
**4000NM DE COUPLE DE DÉCOLLEMENT**

MACHINE + CHARGEUR + 2 BATTERIES 5AH

**1 395,00€**  
RÉF. 55585

**MEULEUSE DIAM. 125MM**

Poignée latérale. Gâchette de sécurité. Frein automatique et blocage de l'arbre. Moteur brushless.

Réf.	55626 - 55628
Diamètre	125mm
Puissance	750W
Profondeur de coupe	30mm
Vitesse à vide	8000 tr/min
Filetage	M14
Niveau sonore	87db
Longueur	337mm
Poids	2,3kg



MACHINE NUE

**260,00€**  
RÉF. 55626

MACHINE + CHARGEUR + 2 BATTERIES 5AH

**519,00€**  
RÉF. 55628

**PERCEUSE VISSEUSE D3141 - 50NM**

Brushless 2 vitesses : 500 - 1800 tr/min. 2 fonctions : perçage et vissage. Mandrin métal auto serrant : 13mm. 18 positions de vissage.

Réf.	55618 - 55620
Tension	20V
Mandrin ouverture	1-13mm
Nombre de vitesse	2
Vitesse à vide	0-500 et 0-1800 tr/min
Réglage de couple	18
Couple maxi	50Nm
Poids	1,04kg

LES +  
**50NM DE COUPLE MAX**



MACHINE NUE

**155,00€**  
RÉF. 55618

MACHINE + CHARGEUR + 2 BATTERIES 2,5AH

**345,00€**  
RÉF. 55620

**PERCEUSE VISSEUSE D5241 - 125NM**

Brushless 2 vitesses : 500 - 1800 tr/min. 3 fonctions : perçage, vissage et percussion. Mandrin métal auto serrant : 13mm. 24 positions de vissage. Poignée auxiliaire.

Réf.	55622 - 55624
Tension	20V
Batterie	Li-ion
Mandrin ouverture	1-13mm
Nombre de vitesse	2
Vitesse à vide	0-500 et 0-1800 tr/min
Réglage de couple	24
Couple maxi	125Nm
Poids	1,58kg

LES +  
**125NM DE COUPLE MAX**



MACHINE NUE

**205,00€**  
RÉF. 55622

MACHINE + CHARGEUR + 2 BATTERIES 5AH

**449,00€**  
RÉF. 55624

MACHINE GARANTIE **5 ANS**  
BATTERIE GARANTIE **3 ANS**

# SCHNEIDER REGULAR

Découvrez une gamme complète et adaptée à vos besoins.  
Des batteries plus performantes et plus durantes,  
compatibles à l'ensemble de nos machines.

## PERCEUSE VISSEUSE 20V 35NM

2 vitesses. Variateur de vitesse et frein électrique. Marche avant/arrière. Porte embouts magnétique. Indicateur de capacité de la batterie à LED. Crochet de ceinture en métal. Mandrin auto serrant. Avec chargeur 3A. En coffret pvc.

Réf.	50807 / 50809
Mandrin ouverture	13mm
Perçage acier-bois	13/35mm
Vitesse à vide	0-400 tr/min et 0-1400 tr/min
Réglage de couple	25+1
Couple maxi	35Nm

LES +  
ECLAIRAGE DE TRAVAIL LED



1 BATTERIE 2AH

**105,00€**

RÉF. 50807

+ Eco-contribution : 0,35€

2 BATTERIES 2AH

**139,00€**

RÉF. 50809

+ Eco-contribution : 0,35€

## PERCEUSE À PERCUSSION 20V 50NM

2 vitesses. Variateur de vitesse et frein électrique. Marche avant/arrière. Porte embouts magnétique. Indicateur de capacité de la batterie à LED. Crochet de ceinture en métal. Mandrin auto serrant. Avec chargeur 3A. En coffret pvc.

Réf.	50818 / 50819
Mandrin ouverture	13mm
Perçage acier-béton-bois	13/13/40mm
Vitesse à vide	0-440 tr/min et 0-1650 tr/min
Cadence de frappe	0-7040BPM / 0-26400BPM
Réglage de couple	20+2
Couple maxi	50Nm

LES +  
- 3 FONCTIONS VISSAGE,  
PERÇAGE ET PERCUSSION  
- ECLAIRAGE DE TRAVAIL LED



2 BATTERIES 2AH

**155,00€**

RÉF. 50818

+ Eco-contribution : 0,35€

1 BATTERIE 2AH  
+ 1 BATTERIE 4AH

**179,00€**

RÉF. 50819

+ Eco-contribution : 0,35€

## PERCEUSE VISSEUSE À PERCUSSION BRUSHLESS 20V 60NM

2 vitesses. Variateur de vitesse et frein électrique. Mandrin métal auto serrant. Avec chargeur 3A. En coffret pvc.

Réf.	50826 - 50828
Mandrin ouverture	13mm
Perçage acier-béton-bois	13/13/45mm
Vitesse à vide	0-500 tr/min et 0-2000 tr/min
Cadence de frappe	0-7500BPM / 0-30000BPM
Réglage de couple	21+2
Couple maxi	60Nm

LES +  
- 3 FONCTIONS VISSAGE, PERÇAGE  
ET PERCUSSION  
- MOTEUR BRUSHLESS



2 BATTERIES 2AH

**205,00€**

RÉF. 50826

+ Eco-contribution : 0,25€

1 BATTERIE 2AH  
+ 1 BATTERIE 5AH

**249,00€**

RÉF. 50828

+ Eco-contribution : 0,25€

## CLÉ À CHOC 1/2" 20V 650NM

5 vitesses. Sélecteur de vitesse électronique. Frein moteur électrique instantané. Carré 1/2". Avec chargeur 3A. En coffret pvc.

Réf.	50850-50851
Nombre de vitesse	5
Couple maxi	400Nm
Couple de des-serrage	650Nm
Vitesse à vide	0-2300 tr/min
Cadence de frappe	0-3200BPM



1 JEU DE 10  
DOUILLES À CHOCS  
RÉF.06388  
OFFERT

LES +  
10 POSITIONS DE RÉGLAGE

1 BATTERIE 4AH

**199,00€**

RÉF. 50850

+ Eco-contribution : 0,35€

2 BATTERIES 4AH

**259,00€**

RÉF. 50851

+ Eco-contribution : 0,35€



## MEULEUSE D'ANGLE BRUSHLESS 20V 125MM

Filetage M14.

Réf.	50883 / 50885
Profondeur de coupe	30mm
Vitesse à vide	10000 tr/min
Niveau sonore	75,8dB

LES +  
- SYSTÈME ANTI REDÉMARRAGE  
- MOTEUR BRUSHLESS



SANS CHARGEUR  
NI BATTERIE

**109,00€**

RÉF. 50883

+ Eco-contribution : 0,35€

1 BATTERIE 4AH  
+CHARGEUR  
+SAC

**195,00€**

RÉF. 50885

+ Eco-contribution : 0,25€

## SCIE SABRE 20V

Interrupteur homme mort. Blocage du guide par levier.

Avec :  
- 1 lame bois 150x19x1,2mm  
- 1 lame métal 150x19x1,2mm.

Réf.	50872 / 50876
Course	22mm
Profondeur de coupe	bois 115mm/acier 10mm
Vitesse à vide	3000 tr/min

LES +  
CHANGEMENT DE LA LAME  
SANS CLÉ



SANS CHARGEUR  
NI BATTERIE

**79,00€**

RÉF. 50872

+ Eco-contribution : 0,35€

1 BATTERIE 4AH  
+CHARGEUR  
+SAC

**179,00€**

RÉF. 50876

+ Eco-contribution : 0,25€

# SCHNEIDER INDUSTRY

Des produits + endurants et + performants

MACHINE GARANTIE **5** ANS  
BATTERIE GARANTIE **3** ANS

## PERCEUSE VISSEUSE À PERCUSSION BRUSHLESS 20V 65NM

2 vitesses. Variateur de vitesse et frein électrique. Crochet de ceinture en métal. Mandrin métal auto serrant. Avec chargeur 3A. En coffret pvc.

Réf.	50952 - 50954
Mandrin ouverture	13mm
Perçage acier-béton-bois	13/13/40mm
Vitesse à vide	0-500 tr/min et 0-2000 tr/min
Cadence de frappe	0-7500BPM 0-30000BPM
Réglage de couple	24+2
Couple maxi	65Nm



**LES +**  
- ECLAIRAGE DE TRAVAIL LED  
- 3 FONCTIONS : VISSAGE, PERÇAGE ET PERCUSSION  
- MOTEUR BRUSHLESS

2 BATTERIES 2AH + 1 BATTERIE 5AH

**249,00€**  
RÉF. 50952

**309,00€**  
RÉF. 50954

+ Eco-contribution : 0,35€

+ Eco-contribution : 0,35€

## MEULEUSE D'ANGLE BRUSHLESS 20V 125MM

Interrupteur de sécurité à 2 positions. Poignée 2 positions.

Réf.	50976 - 50980
Ø disque	125mm
Profondeur de coupe	30mm
Vitesse à vide	8500 tr/min
Filetage	M14

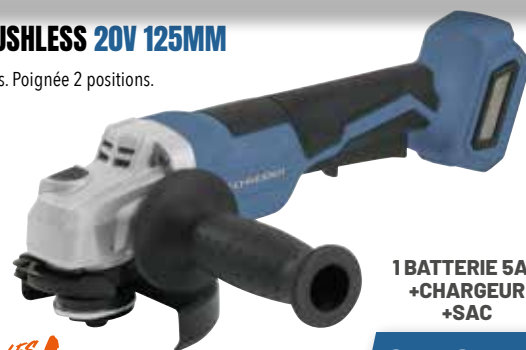

SANS CHARGEUR NI BATTERIE

**155,00€**  
RÉF. 50976

+ Eco-contribution : 0,35€

**LES +**  
- EGROU DE SERRAGE RAPIDE SANS OUTILS  
- MOTEUR BRUSHLESS

1 BATTERIE 5AH +CHARGEUR +SAC

**269,00€**  
RÉF. 50980

+ Eco-contribution : 0,25€

## SCIE SABRE BRUSHLESS 20V

Moteur brushless. Interrupteur homme mort. Changement de la lame sans clé. Poignée bi-matière technologie "soft grip".

Réf.	50968 - 50972
Course	28mm
Profondeur de coupe	bois 120mm acier 10mm
Vitesse à vide	3100 tr/min



SANS CHARGEUR NI BATTERIE

**149,00€**  
RÉF. 50968

+ Eco-contribution : 0,35€

**LES +**  
- CHANGEMENT DE LA LAME SANS OUTILS  
- MOTEUR BRUSHLESS

1 BATTERIE 4AH +CHARGEUR +SAC

**269,00€**  
RÉF. 50972

+ Eco-contribution : 0,25€

## CLÉ À CHOC 1/2" BRUSHLESS 20V 800NM

3 vitesses. Sélecteur de vitesse électronique. Frein moteur électrique instantané. Crochet ceinture métal. Fonction de desserrage intelligent. Système antichoc. Avec chargeur 3A. En coffret pvc.

Réf.	50960 - 50962
Nombre de vitesse	3
Couple maxi	610Nm
Couple de desserrage	800Nm
Vitesse à vide	0-2400 tr/min
Cadence de frappe	0-3000BPM



**LES +**  
MOTEUR BRUSHLESS

1 BATTERIE 4AH 2 BATTERIES 4H

**219,00€**  
RÉF. 50960

**265,00€**  
RÉF. 50962

+ Eco-contribution : 0,35€

+ Eco-contribution : 0,35€

## CLÉ À CHOCS 1/2" BRUSHLESS 20V 1500NM

3 vitesses. Sélecteur de vitesse électronique. Frein moteur électrique instantané. Crochet ceinture métal. Fonction de desserrage intelligent. Système antichoc. Avec chargeur 3A. En coffret pvc.

Réf.	50986 - 50988
Nombre de vitesse	3
Couple maxi	1000Nm
Couple de desserrage	1500Nm
Vitesse à vide	0-1800 tr/min
Cadence de frappe	0-2200BPM



**LES +**  
MOTEUR BRUSHLESS

1 BATTERIE 5AH 2 BATTERIES 5AH

**299,00€**  
RÉF. 50986

**399,00€**  
RÉF. 50988

+ Eco-contribution : 0,35€

+ Eco-contribution : 0,20€

## PACK 20V PERCEUSE VISSEUSE À PERCU 65NM +CLÉ À CHOC 1/2" 800NM BRUSHLESS +MEULEUSE D'ANGLE 125MM 20V

Composé de :  
- 1 perceuse visseuse à percussion 65Nm réf. 50948  
- 1 clé à chocs 1/2" 800Nm réf. 50958  
- 1 meuleuse 125mm réf. 50976  
- 1 chargeur rapide 3A réf. 50905  
- 1 sac porte-outils textile réf. 50800



3 OUTILS 2 BATTERIES 4AH

**549,00€**  
RÉF. 50995

+ Eco-contribution : 0,65€

3 OUTILS 2 BATTERIES 5AH

**599,00€**  
RÉF. 50996

+ Eco-contribution : 0,65€

## DISQUE À TRONÇONNER POUR MEULEUSE

**KARBOSAN**

Alésage : 22mm.

Réf.	Lot de	Matière	Diamètre	Épaisseur	Moyeu	Prix unitaire
14157	x 25	acier/ inox	125mm	1mm	plat	35,00€
14077				1,6mm		
14154				2,5mm	déporté	
14199				1,9mm	plat	
14085		acier	230mm	3mm	déporté	67,00€

**LES +**  
- LONGUE DURÉE DE VIE  
- COUPE RAPIDE  
- ABRASIF : OXYDE D'ALUMINIUM



## DISQUE À TRONÇONNER POUR MEULEUSE

**RHODIUS**

Alésage : 22mm

Réf.	Lot de	Matière	Diamètre	Épaisseur	Alésage	Moyeu	Prix unitaire
14054	x 50	acier inox	75mm	1mm	10mm	plat	125,00€
14053	x 25			2mm			72,00€
14051	x 50	acier	125mm	1mm	139,00€		
14056				1,5mm	130,00€		
14148	x 10			22mm	22,00€		
14063	x 25		230mm	3mm		déporté	62,00€
14062						125,00€	

**LES +**  
- PEU DE FORMATION DE BAVURES  
- VITESSE DE COUPE ÉLEVÉE 80M/S  
- PEU DE FORMATION D'ÉTINCELLES



## DISQUE À TRONÇONNER 350MM

**KARBOSAN**

Abrasif : oxyde d'aluminium. Convient à la découpe d'aciers de construction, de tiges et de profilés.

Réf.	Diamètre	Épaisseur	Alésage	Pour tronçonneuse fixe
14089	350mm	3mm	25,4mm	Électrique
14087	350mm	3,5mm	25,4mm	Thermique



350X3MM

350MMX3,5MM

**9,50€**

RÉF. 14089

**10,90€**

RÉF. 14087

## PORTE-MEULE + 5 DISQUES

Pour disque Ø 76mm. Épaisseur 1mm.  
Alésage 9,5mm. Porte-meule : queue Ø 6mm.  
En blister.

**PORTE-MEULE SEUL**

**11,50€**  
RÉF. 06514

**23,90€**

RÉF. 14151



## DISQUE À ÉBARBER POUR MEULEUSE

**RHODIUS**

Réf.	Lot de	Matière	Diamètre	Épaisseur	Alésage	Moyeu
14066	x 25	acier	125mm	7mm	22mm	déporté
14065	x 10		230mm			

Ø 125MM

Ø 230MM

**110,00€**

RÉF. 14066

**93,00€**

RÉF. 14065



## DISQUE À LAMELLES 125X22, 2MM - BOÎTE DE 10 PCS

Vitesse maximum : 80 m/s. Moyeu déporté. Forme inclinée.  
Alésage 22,2mm

Réf.	Lot de	Diamètre	Grain	Prix unitaire
14046	x 10	125mm	P40	32,00€
14045			P60	
14044			P80	

**LES +**  
LONGUE DURÉE DE VIE

**RHODIUS**



## DISQUE DIAMANT POUR MEULEUSE

Segments laser. Pour béton, bordures, dalles, pavés, briques.  
Norme EN 13236.  
Alésage 22,2mm

Ø 125MM

Ø 230MM

**17,90€**

RÉF. 14161

**33,90€**

RÉF. 14162



## COFFRET DE SCIES TRÉPANS HSS BI-MÉTAL "ÉLECTRICIEN"

Composition :  
- 6 scies trépan HSS bi-métal M3 (22-29-35-44-51-68).  
- 2 mandrins, 2 forets pilotes et 1 adaptateur.  
Profondeur de perçage maxi 38mm.  
Coupe acier, aluminium, inox, cuivre, laiton, bois.

**63,90€**

RÉF. 14743



## COFFRET DE SCIES TRÉPANS HSS BI-MÉTAL "INDUSTRIE"

Composition :  
- 13 scies trépan HSS bi-métal M3 (16-22-25-29-35-38-43-51-65-67-68-76-102).  
- 2 mandrins.  
- 3 forets pilote.  
Coupe acier, aluminium, cuivre, laiton, plastique, bois, placoplâtre.

**119,00€**

RÉF. 14784





## FORETS CONIQUES À ÉTAGES HSS

Deux arêtes de coupe. Queue cylindrique.  
 Ø de perçage très précis.  
 L'étage suivant fait l'ébavurage.  
 En boîte plastique.

Réf.	13521	13524
Ø de perçage	4-20mm	6-30mm
Ø de la tige	8mm	10mm
Nombre d'étages	9	13
Hauteur de l'étage	5mm	5mm

**14,90€**

RÉF. 13521

**46,90€**

RÉF. 13524

**DRAKKAR**  
TOOLS



## OUTIL POUR LA RESTAURATION DES FILETS

Pour filets intérieurs et extérieurs.

**54,90€**

RÉF. 22398



**DRAKKAR**  
ÉQUIPEMENT

## COFFRET 1 PASSE TARAUDS + FORETS - M3 À M12 - 14 PCS

7 tarauds M3-4-5-6-8-10-12.  
 7 forets Ø 2,5-3-3,4-2-5-6-8-8,5-10,2mm.  
 DIN 338 - DIN 371/376.  
 Pour filet intérieur.  
 Coffret métallique.

14 PIÈCES

**69,90€**

RÉF. 22231



**DRAKKAR**  
ÉQUIPEMENT

## COFFRET 3 FORETS CONIQUES HSS

Composition :  
 3-14mm  
 8-20mm  
 16-30mm  
 Coffret métallique.

**68,90€**

RÉF. 13527

**DRAKKAR**  
TOOLS



## AFFÛTEUR ÉLECTRIQUE DE FORETS

Pour forets de Ø 3 à 10mm.  
 Livré sans forets.

Réf.	10434
Alimentation	230V 50Hz
Puissance	70W
Vitesse maximum	1600 tr/min

**29,90€**

RÉF. 10434

+ Eco-contribution : 0,35€

**STILKER**



GARANTIE  
2 ANS

## COFFRET 3 PASSES - M3 À M12

21 tarauds 3xØ3-4-5-6-8-10-12mm.  
 7 forets Ø 2,5-3-3,4-2-5-6-8-8,5-10,2mm  
 + porte tarauds.  
 Pour filet intérieur.  
 Coffret métallique.

TARAUDS 3 PASSES

29 PIÈCES

**89,90€**

RÉF. 22233



**DRAKKAR**  
ÉQUIPEMENT

## COFFRET DE FORETS MÉTAUX HSS TAILLÉS MEULÉS

Qualité de l'acier : 4341.  
 Coffret PVC.

Réf.	22227	22228
Diamètre	1 à 10mm	1 à 13mm
Nombre de pièces	19	25

Ø 1 À 10MM

**30,90€**

RÉF. 22227

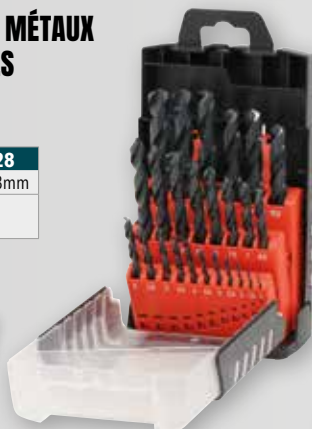

Ø 1 À 13MM

**69,90€**

RÉF. 22228

**DRAKKAR**  
TOOLS

## COFFRET DE TARAUDS ET FILIÈRES HSS M3 À M12

Ø 3-4-5-6-8-10-12mm.  
 21 tarauds - 7 filières.  
 1 porte filière - 1 tourne à gauche.  
 1 tournevis.  
 1 jeu de jauges filetage.  
 Pour filet intérieur et extérieur.

32 PIÈCES

**64,90€**

RÉF. 14720



**DRAKKAR**  
ÉQUIPEMENT

## VALISE MÉTALLIQUE 170 FORETS

170 forets taillés meulés.  
 Qualité de l'acier : 4341.  
 Dimensions de la valise : 357x260mm.

Composition :  
 Ø 1 à 10mm par 0,5mm.

**229,00€**

RÉF. 22235



**DRAKKAR**  
TOOLS

## COFFRET DE TARAUDS ET FILIÈRES HSS M3 À M20

33 tarauds Ø3 à 20mm. 11 filières Ø3 à 20mm.  
 6 portes filières. 2 tourne à gauche.  
 2 portes tarauds.  
 1 tournevis.  
 1 jeu de jauges filetage.  
 Pour filet intérieur et extérieur.  
 Coffret métallique.

56 PIÈCES

**429,00€**

RÉF. 14723



**DRAKKAR**  
ÉQUIPEMENT

## PISTOLET DE GONFLAGE

Corps PVC - 1/4".  
Manomètre Ø 60mm homologué.  
Graduation de 0 à 10 bar.  
Flexible de 80cm.  
Raccord rapide.  
Livré en boîte carton.



GARANTIE  
**2**  
ANS

**27,90€**  
RÉF. 06337

## PISTOLET DE GONFLAGE

Corps entièrement métallique - 1/4"  
Manomètre Ø 60mm homologué.  
Graduation de 0 à 10 bar.  
Raccord rapide.



GARANTIE  
**3**  
ANS

Réf.	06339	06364	06369
Longueur du flexible	40cm	50cm	80cm
<b>Prix unitaire</b>	<b>55,90€</b>	<b>56,90€</b>	<b>59,90€</b>

## PISTOLET DE GONFLAGE

Graduation de 0,7 à 11 bar. Pour moto, VL et PL.  
Tuyau de Ø 7x13mm. Raccord 1/4 femelle.  
Homologué.



GARANTIE  
**2**  
ANS

Réf.	Longueur du flexible
<b>17033</b>	1,5m
<b>17114</b>	3m

LES +  
- POIGNÉE ANTI-PINGEMENTS  
- UTILISATION AIR OU AZOTE

VL

PL

**69,90€**  
RÉF. 17033

**89,90€**  
RÉF. 17114

## CLÉ À ROCHET PNEUMATIQUE 1/2" 136NM

Très puissante : 136Nm, réversible. Poignée en composite.  
Puissance ajustable. Sens de rotation réglable.

Réf.	51276
Couple maxi	136Nm
Consommation air	113 l/min
Raccord entrée air	1/4"
Poids	1,4kg



136NM

**299,00€**  
RÉF. 51276

## CLÉ À CHOCS PNEUMATIQUE COMPOSITE 1/2" 1200NM

## CLÉ À CHOCS PNEUMATIQUE COMPOSITE 1/2" 1200NM

Entrée air : 1/4". Réversible.  
4 réglages : 1 arrière et 3 avant.  
Frappe double marteau.

Réf.	51164
Couple maxi	610Nm
Consommation air	184 l/min
Raccord entrée air	1/4"
Longueur	185mm
Poids	2,1 kg

LES +  
1200NM AU DÉCOLLEMENT

**67,90€**  
RÉF. 51164



GARANTIE  
**2**  
ANS

1/2"

## NEW Puissantes et ROBUSTES, découvrez nos nouvelles clés à chocs.

## CLÉ À CHOCS PNEUMATIQUE COMPACTE 1/2" 1050NM

Ultra légère : 1,2kg. Ultra résistante. Poignée antidérapante.  
Inverseur de sens de rotation. 3 réglages de serrage.  
1 réglage de desserrage.

Réf.	51160
Couple maxi	610Nm
Consommation air	142,5 l/min
Raccord entrée air	1/4"
Longueur	134mm
Poids	1,2kg



**99,00€**  
RÉF. 51160

LES +  
1050NM DE COUPLE  
DE DÉCOLLEMENT

## CLÉ À CHOCS PNEUMATIQUE 1/2" 1650NM

Système de frappe double marteau. Inverseur de sens  
de rotation à la gâchette. Poignée antidérapante.  
3 réglages de serrage. 1 réglage de desserrage.

Réf.	51167
Couple maxi	1350Nm
Consommation air	198 l/min
Raccord entrée air	1/4"
Longueur	185mm
Poids	2kg

Inverseur directionnel  
sur la gâchette

**129,00€**  
RÉF. 51167



LES +  
1650NM AU DÉCOLLEMENT

GARANTIE  
**3**  
ANS

1/2"

## CLÉ À CHOCS PNEUMATIQUE 3/4" 2250NM

Système de frappe double marteau. Poignée antidérapante.  
2 réglages de serrage. 1 réglage de desserrage.

Réf.	51175
Couple maxi	1750Nm
Consommation air	269 l/min
Raccord entrée air	3/8"
Longueur	210mm
Poids	3kg



**249,00€**  
RÉF. 51175

LES +  
2250NM DE COUPLE  
DE DÉCOLLEMENT

## CLÉ À CHOCS PNEUMATIQUE 1" BROCHE LONGUE 2590NM

Poignée anti-dérapante. 3 réglages de serrage.  
3 réglages de desserrage.



**399,00€**  
RÉF. 51189

EXISTE  
EN BROCHE  
COURTE !  
RÉF. 51188  
À 369 €

LES +  
2590NM AU DÉCOLLEMENT

Réf.	51189	51188
Couple maxi	2000Nm	2400Nm
Consommation air	633 l/min	583 l/min
Raccord entrée air	1/2"	1/2"
Longueur	584mm	340mm
Poids	8,6kg	7,5kg

GARANTIE  
**3**  
ANS

1"

### CLÉ À CHOCS PNEUMATIQUE 1/2" COMPOSITE 816NM

Puissante, légère et ergonomique.  
Raccord d'entrée d'air tournant à 360°.  
Régulateur de puissance à 3 positions.

Réf.	51165
Couple maxi	600Nm
Consommation air	125 l/min
Raccord entrée air	1/4"
Longueur	187mm
Poids	1,9kg



816NM  
AU DÉCOLLEMENT  
**175,00€**  
RÉF. 51165

LES+  
PUISSANTE, LÉGÈRE  
ET ERGONOMIQUE

### CLÉ À CHOCS PNEUMATIQUE 1/2" ULTRA COMPACTE COMPOSITE 870NM

Ultra légère : 1,1kg. Inverseur de sens de rotation. L'entrée orientable à 360°.  
Le régulateur de puissance à 3 modes. Niveau sonore à vide : 87,6dB.  
Mécanisme à double marteau améliore le confort en réduisant les vibrations.

Réf.	51158
Couple maxi	640Nm
Consommation air	113 l/min
Raccord entrée air	1/4"
Longueur	117mm
Poids	1,1kg



870NM  
AU DÉCOLLEMENT  
**185,00€**  
RÉF. 51158

LES+  
- MEILLEUR RAPPORT PUISSANCE /POIDS DE SA CATÉGORIE  
- COMPACT ET PUISSANTE  
- FAIBLE NIVEAU SONORE

### CLÉ À CHOC PNEUMATIQUE 1/2" COMPOSITE/TITANIUM - DRIVE X-CHANGE SYSTEM - 2034NM

Le système breveté **Drive Xchange System™** permet de remplacer les enclumes sans adaptateurs ni rallonges drainant le couple. Moteur puissant, une construction durable et un fonctionnement silencieux et efficace. Frappe double marteau. Réversible. Avec un carré d'entraînement 1/2" - 1" réf.51371

Réf.	51155
Couple maxi	1356Nm
Consommation air	255 l/min
Raccord entrée air	1/4"
Longueur	187mm
Poids	1,99kg



DÉCOUVREZ LA VIDÉO

1 SEULE CLÉ =  
PLUSIEURS CARRÉS POSSIBLES  
DE 3/8" À 3/4"

LES+  
- PERMET D'ADAPTER TOUS TYPES DE CARRÉ D'ENTRAÎNEMENT  
- PERMET DE PASSER D'UNE CLÉ À CHOC 1/2" À UNE CLÉ À CHOC 3/8" OU 3/4"

2034NM  
AU DÉCOLLEMENT  
**419,00€**  
RÉF. 51155

### CARRÉ D'ENTRAÎNEMENT

Pour clé à choc pneumatique 1/2" composite/Titanium Drive X-change system réf. 51155.

Réf.	Carré d'entraînement	Longueur	Prix unitaire
51370	3/8"	1"	63,90€
51371	1/2"	1"	69,90€ *
51372	1/2"	1"	69,90€ **
51373	1/2"	2"	73,90€
51374	1/2"	4"	79,50€
51375	1/2"	6"	82,90€
51376	1/2"	8"	92,00€
51377	1/2"	10"	102,00€
51378	3/4"	1"	68,00€
51379	3/4"	6"	102,00€



\*Maintenance jonc \*\*Maintenance bille

### CLÉ À CHOCS PNEUMATIQUE COMPOSITE 2700NM

Clé à Chocs carré 3/4" ultra légère et puissante, 3,5kg pour 2700Nm délivrée. Marteau jumelé. Réversible. Cette clé est équipée d'une jauge de pression unique sur le marché qui permettra d'indiquer à l'opérateur si son réseau d'air permettra à l'outil de délivrer la bonne puissance et aussi de savoir si son réseau d'air est stable. De plus, cette clé est équipée d'un sélecteur de puissance 4 positions à l'arrière.

Réf.	51178	51186
Taille du carré	3/4"	1"
Couple maxi	1450Nm	
Consommation air	396 l/min	
Raccord entrée air	3/8"	
Longueur	208mm	
Poids	3,5kg	



2700NM AU  
DÉCOLLEMENT  
**729,00€**  
RÉFS. 51178 / 51186

LES+  
- ULTRA LÉGÈRE ET PUISSANTE  
- SÉLECTEUR DE PUISSANCE 4 POSITIONS

### CLÉ À CHOC PNEUMATIQUE 1" COMPOSITE 2850NM BROCHE COURTE

Clé à chocs droite carré 1" série Max à broche courte délivrant une puissance très rapide de 2850Nm. Marteau jumelé. Réversible.

Réf.	51191
Couple maxi	2100Nm
Consommation air	397 l/min
Raccord entrée air	1/2"
Longueur	334mm
Poids	8,8kg



2850NM AU  
DÉCOLLEMENT  
**745,00€**  
RÉF. 51191

### PONCEUSE PNEUMATIQUE ASPIRANTE POUR CENTRALE PLATEAU 150MM

Matière composite. Plateau Ø 150mm.  
Mouvement orbital : 5mm.  
Puissance nominale : 0,15kW.  
Niveau de vibration : 7,5 m/s².

Réf.	51305
Pression	6,2 bar
Consommation air	220 l/min
Rotation	12000 tr/min
Longueur	189mm
Poids	0,86kg



**215,00€**  
RÉF. 51305

LES+  
ULTRA LÉGÈRE

## COFFRET BROSEUSE MULTI SERVICE

Poignée auxiliaire 3 positions possibles.  
Raccord 1/4" tournant.  
Accessoires disponibles.  
Livré avec :  
- 3 brosse métalliques pour retirer la rouille.  
- 3 gommés pour retirer les adhésifs.  
- 3 brosse abrasives pour décaper la peinture.  
- 1 clé 6 pans mâle.



**DRAKKAR**  
ÉQUIPEMENT  
GARANTIE  
**3 ANS**

**649,00€**  
RÉF. 51281

## ACCESSOIRES/CONSOMMABLES :

### BROSSE MÉTALLIQUE SPÉCIAL ROUILLE 100MM POUR RÉF.51281

**34,90€**  
RÉF. 51283



### GOMME SPÉCIAL ADHÉSIF 32MM POUR RÉF.51281

**29,90€**  
RÉF. 51284



### BROSSE DE DÉCAPAGE 102MM POUR RÉF.51281

**34,90€**  
RÉF. 51285



## PISTOLET POUR INSONORISANT

**Modèle standard.** Pour cartouches 1L normalisées.  
Livré avec tuyau, rallonge de 60cm + 1 tête de rechange en PVC.  
Raccord rapide inclus.

Réf.	<b>06360</b>
Pression max	5 bar
Raccord entrée air	M 1/4"



**AEG**  
GARANTIE  
**2 ANS**

**17,90€**  
RÉF. 06360

## PISTOLET POUR INSONORISANT

**Qualité industrie.**  
Livré avec tuyau rallonge de 60cm.  
Pour cartouches 1L normalisées.

Réf.	<b>06362</b>
Pression max	5 bar
Raccord entrée air	M 1/4" + baïonnette

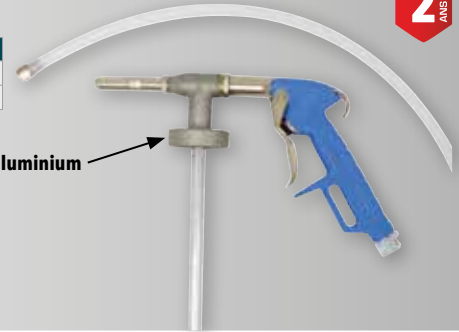

Tête en aluminium

**AEG**  
GARANTIE  
**2 ANS**

**34,90€**  
RÉF. 06362

## PISTOLET DE LAVAGE

Godet métallique 1L. Livré avec raccord rapide mâle 1/4".

Réf.	<b>06573</b>
Pression de service	6 bar
Consommation air	104 l/min



**STILKER**  
GARANTIE  
**2 ANS**

**11,90€**  
RÉF. 06573

## PISTOLET DE LAVAGE PNEUMATIQUE 1L

Pour le nettoyage professionnel des tissus, garnitures, canaux d'aération, tapis...  
Avec régulateur de pression.  
Filetage de raccord 1/4"PT.

1L

**64,90€**  
RÉF. 06397



**DRAKKAR**  
ÉQUIPEMENT  
GARANTIE  
**3 ANS**

## PISTOLET DE SABLAGE PNEUMATIQUE À POUDRE 1L

Compatible bicarbonate de soude.  
Godet en polyéthylène.

Réf.	<b>06358</b>
Consommation air	57 l/min
Raccord entrée air	F 1/4



1L

**49,90€**  
RÉF. 06358

**DRAKKAR**  
ÉQUIPEMENT  
GARANTIE  
**3 ANS**

## KIT PISTOLET DE SABLAGE

Avec récupération de sable automatique.  
Consommation : 100 à 500 l/min.  
Buse en acier trempé.  
Raccord rapide.

Réf.	<b>06353</b>
Raccord entrée air	M 1/4" à baïonnette
Consommation air	100 à 500l/min
Conditionnement	blister



**DRAKKAR**  
GARANTIE  
**2 ANS**

**59,90€**  
RÉF. 06353

## BIDON DE SABLE

Pour pistolet de sablage.

Réf.	Capacité
<b>06341</b>	0,8kg

**9,90€**  
RÉF. 06341



## SOUFFLETTE PROGRESSIVE

Pression max : 12 bar. Bec acier. Ø 8mm.

Réf.	Longueur bec	Prix unitaire
<b>51235</b>	300mm	<b>10,90€</b>
<b>51245</b>	700mm	<b>19,90€</b>

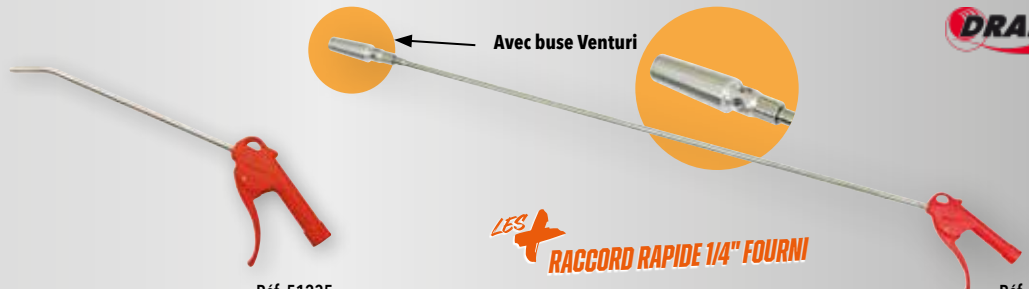

Avec buse Venturi

LES **RACCORD RAPIDE 1/4" FOURNI**

Réf. 51235

Réf. 51245

**DRAKKAR**  
ÉQUIPEMENT  
GARANTIE  
**3 ANS**

## PISTOLET PEINTURE MODÈLE HAUTE PRESSION



Godet inférieur 1L. Buse Ø 1,8mm. Raccord rapide.

Réf.	<b>06580</b>
Pression max	5 bar
Consommation air	130 - 200 l/min
Raccord entrée air	M 1/4"
Conditionnement	boîte carton



GARANTIE  
**2**  
ANS

**27,90€**

RÉF. 06580

## KIT D'ACCESSOIRES PNEUMATIQUES 4 PIÈCES



- 1 soufflette bec court 25mm, 6 bar réf.06571
  - 1 pistolet à peinture à gravité 3-4 bar
  - 1 pistolet de lavage godet 1L, 6 bar réf.06573
  - 1 tuyau spiralé 5,5m
- Pression max : 5 bar.  
Livré avec raccords 1/4"



GARANTIE  
**2**  
ANS

**24,90€**

RÉF. 06569

## PISTOLET PEINTURE MODÈLE SEMI-PRO

Godet nylon 500ml. Buse de Ø 1,5mm.  
Raccord rapide.

Réf.	<b>06331</b>
Pression	1,5 à 3,5 bar
Consommation air	180 - 310 l/min
Raccord entrée air	M 1/4"
Conditionnement	boîte couleur



GARANTIE  
**2**  
ANS



**44,90€**

RÉF. 06331

## KIT D'ACCESSOIRES PNEUMATIQUES 5 PIÈCES

- Gamme éco.
- 1 pistolet à peinture standard
  - 1 pistolet de gonflage homologué
  - 1 pistolet de pulvérisation godet PVC
  - 1 soufflette bec court
  - 1 tuyau spirale 4 m + raccord rapide
  - 4 raccords rapides M 1/4"
- En blister.



GARANTIE  
**2**  
ANS

**52,90€**

RÉF. 06322

## ENROULEUR PNEUMATIQUE AUTOMATIQUE

Section 7x12mm. Pression max : 10 bar.

Réf.	<b>51307</b>	<b>51314</b>	<b>51322</b>
Longueur du tuyau	10m+1m	15m+1m	20m+1m
Prix unitaire	<b>47,90€</b>	<b>66,90€</b>	<b>77,90€</b>



GARANTIE  
**2**  
ANS



## ENROULEUR AUTOMATIQUE PNEUMATIQUE

Tuyau section : 10x15mm. Raccords de sortie : 3/8". Pression max : 20 bar.

Réf.	<b>51309</b>	<b>51316</b>	<b>51324</b>
Longueur du tuyau	10m + 1m	15m + 1m	20m + 1m
Prix unitaire	<b>99,00€</b>	<b>129,00€</b>	<b>149,00€</b>



NEW  
GARANTIE  
**3**  
ANS



## ENROULEUR PNEUMATIQUE AUTOMATIQUE ORIENTABLE

Air et eau. T° eau max : 40°C. Tuyau en 100% polyuréthane renforcé.  
Dispositif d'arrêt à la longueur désirée.  
Possibilité de déroulement libre par système à cliquet.

Réf.	<b>09410</b>	<b>09415</b>	<b>09423</b>	<b>09412</b>
Longueur du tuyau	9 m + 1m	12 m + 1m	14 m + 1m	15 m + 1m
Section	8x12mm	8x12mm	10x15mm	8x12mm
Raccords de sortie	M 1/4"	M 1/4"	M 3/8"	M 1/4"
Pression max	10 bar	15 bar	15 bar	15 bar
Prix unitaire	<b>159,00€</b>	<b>189,00€</b>	<b>239,00€</b>	<b>219,00€</b>



Tuyau 100% polyuréthane

**LES +**  
EQUIPÉ DU "SLOW MOTION":  
RETOUR DU FLEXIBLE FREINÉ AUTOMATIQUEMENT  
(ÉVITE LES ACCIDENTS, PRÉSERVE LE MATÉRIEL)



GARANTIE  
**2**  
ANS

**COMPRESSEUR COAXIAL 24L 8 BAR 2CV 230V**

Compresseur piston coaxial lubrifié à l'huile avec transmission directe. IPX2.

Réf.	11219
Volume d'air engendré	120 l/min
Volume d'air aspiré	196 l/min
Niveau sonore	93db
Dimensions	57,5x25x56cm
Poids	22,5kg



24L-2CV

**179,00€**

RÉF. 11219

+ Eco-contribution : 4,15€

**COMPRESSEUR COAXIAL 8 BAR 50L 230V**

Compresseur piston coaxial lubrifié à l'huile avec transmission directe. IPX2.

Réf.	11221	11228
Volume d'air engendré	120 l/min	160 l/min
Volume d'air aspiré	196 l/min	257 l/min
Cylindrée	2CV	2,5CV
Niveau sonore	93db	97db
Dimensions	76,5x32,5x63cm	76,5x32,5x63cm
Poids	30,5kg	32,5kg



50L-2CV

50L-2,5CV

**199,00€**

RÉF. 11221

+ Eco-contribution : 4,15€

**219,00€**

RÉF. 11228

+ Eco-contribution : 4,15€

**COMPRESSEUR SILENCIEUX 6L 8 BAR 1,5CV 230V SANS HUILE**

Raccord de sortie : 1/4". Sans entretien. Utilisation : soufflette, pistolet de gonflage, pistolet peinture...

Réf.	11203
Volume d'air engendré	120 l/min
Volume d'air aspiré	200 l/min
Niveau sonore en LPA	62dB
Dimensions	37x37x33cm
Poids	16kg



6L-1,5CV

**179,00€**

RÉF. 11203

+ Eco-contribution : 0,88€

LES +  
- SANS HUILE  
- SILENCIEUX

**COMPRESSEUR SILENCIEUX 8 BAR 230V SANS HUILE**

Raccord de sortie : 1/4" Utilisation : soufflette, pistolet de gonflage, pistolet à graisse, pistolet de lavage, pistolet de peinture...

Réf.	11208	11213
Capacité cuve	24L	50L
Volume d'air engendré	120 l/min	150 l/min
Volume d'air aspiré	200 l/min	242 l/min
Niveau sonore en LPA	62dB	64dB
Dimensions	52x32x55cm	67x38x65cm
Poids	20,8kg	30,8kg



24L-1,5CV

50L-2CV

**209,00€**

RÉF. 11208

+ Eco-contribution : 0,88€

**249,00€**

RÉF. 11213

+ Eco-contribution : 4,15€

LES +  
- SANS HUILE  
- SILENCIEUX

**COMPRESSEUR 100L 8 BAR 2,5CV 230V**

Réf.	11232
Capacité cuve	100L
Alimentation	230V mono
Puissance	2,5CV
Rotation	2950 tr/min
Volume d'air engendré	135 l/min
Volume d'air aspiré	230 l/min
Pression max	8 bar
Dimensions	94x49x73cm
Poids	43kg



100L

**399,00€**

RÉF. 11232

+ Eco-contribution : 1,18€

**COMPRESSEUR 100L 9 BAR 3CV 230V**

Entrainement par courroie.

Réf.	11215
Volume d'air engendré	270 l/min
Volume d'air aspiré	347 l/min
Dimensions	50x60x118cm
Poids	70kg



LES +

- SORTIE DIRECTE EN FAÇADE  
- FAIBLE ENCOMBREMENT :  
- IDÉAL VÉHICULES DÉPANNAGE

100L-3CV

**699,00€**

RÉF. 11215

+ Eco-contribution : 1,50€

**HUILE POUR COMPRESSEUR**

Bidon de 2L ISO VG 68. Assure la fiabilité et la protection des compresseurs.

2L

**18,50€**

RÉF. 06731

+ Eco-contribution : 0,1569€



**HUILE POUR OUTILLAGE PNEUMATIQUE**

Bidon de 2L ISO VG 46. Protection renforcée. Utilisation pour la lubrification journalière de l'admission d'air des outils.

2L

**22,90€**

RÉF. 06730

+ Eco-contribution : 0,2183€



**COMPRESSEUR À PISTONS 150L 9 BAR 3CV 230V**



GARANTIE 3 ANS



Entrainement par courroie.

Réf.	11270
Volume d'air engendré	310 l/min
Volume d'air aspiré	380 l/min
Dimensions	138x60x96cm
Poids	91kg

**LES +**  
- TABLEAU DE CONTRÔLE AVEC UNE SORTIE DIRECTE ET UNE SORTIE RÉGULÉE  
- EXCELLENT RENDEMENT

150L

**899,00€**

RÉF. 11270

+ Éco-contribution : 1,50€



**COMPRESSEUR À PISTONS 150L 9 BAR 3CV 400V**



GARANTIE 3 ANS



Entrainement par courroie.

Réf.	11272
Volume d'air engendré	310 l/min
Volume d'air aspiré	380 l/min
Dimensions	138x60x96cm
Poids	94kg

**LES +**  
- TABLEAU DE CONTRÔLE AVEC SORTIE DIRECTE ET SORTIE RÉGULÉE

150L

**949,00€**

RÉF. 11272

+ Éco-contribution : 1,50€



**COMPRESSEUR À PISTONS 200L 9 BAR 3CV 230V**



GARANTIE 3 ANS



Entrainement par courroie.

Réf.	11274
Volume d'air engendré	310 l/min
Volume d'air aspiré	380 l/min
Dimensions	150x60x102cm
Poids	108kg

**LES +**  
- TABLEAU DE CONTRÔLE AVEC SORTIE DIRECTE ET SORTIE RÉGULÉE

200L

**999,00€**

RÉF. 11274

+ Éco-contribution : 1,50€



**COMPRESSEUR À PISTONS 200L 9 BAR 5,5CV 400V**



GARANTIE 3 ANS



Entrainement par courroie.

Réf.	11276
Volume d'air engendré	450 l/min
Volume d'air aspiré	585 l/min
Dimensions	150x60x108cm
Poids	127kg

**LES +**  
- TABLEAU DE CONTRÔLE AVEC SORTIE DIRECTE ET SORTIE RÉGULÉE  
- EXCELLENT RENDEMENT

200L

**1 199,00€**

RÉF. 11276

+ Éco-contribution : 2,75€



**COMPRESSEUR FIXE À COURROIE TÊTE BI-ÉTAGÉ 11 BAR 400V**

Compresseur fixe, bi-étagé avec cylindre SHAMAL. Sans détendeur.

Équipement du réservoir : soupape de sécurité, manomètre, vanne de purge, vanne de sortie d'air directe.

Réf.	11255	11256	11257
Capacité cuve	270L	500L	500L
Volume d'air engendré	492 l/min	736 l/min	1030 l/min
Volume d'air aspiré	578 l/min	866 l/min	1212 l/min
Puissance	5,5CV	7,5CV	10CV
Poids	154kg	235kg	290kg
Prix unitaire	1 699,00€	2 499,00€	2 899,00€
+ éco-contribution	2,75€	3,77€	4,19€

**LES +**  
- AVEC PATINS ANTI-VIBRATIONS (SILENT BLOC)  
- TÊTE SHAMAL RECONNUE POUR SA ROBUSTESSE

**🎁 1 CLÉ À CHOCS RÉF.07911  
+ 1 RÉDUCTION 3/4"-1/2"  
RÉF.10830 OFFERTES !  
(VALEUR 295€)**



GARANTIE 3 ANS



**PRESSOSTAT AUTOMATIQUE**

Réf.	11331	11395	11333	11335
Type	4 Voies - Monophasé	4 Voies - Triphasé	4 Voies - Triphasé	4 Voies - Triphasé
Raccord entrée air	entrée 1/4"F	entrée 3/8"F	entrée 1/4"F	entrée 3/8"F
Prix unitaire	46,90€	46,90€	58,90€	54,50€



**PRESSOSTAT AUTOMATIQUE AVEC DISJONCTEUR THERMIQUE**

4 Voies - Triphasé - 3/8"F.

Réf.	11393	11394	11391	11392
Ampérage	de 4 à 6,3A	de 6,3 à 10A	de 10 à 16A	de 13 à 18A



**121,50€**  
TOUTES RÉFS.

## POMPE À GASOIL 12V 35 L/MIN - EN KIT

Avec pistolet manuel, tuyau 4m.  
IP55. Puissance 180W.



**109,00€**

RÉF. 08644

+ Éco-contribution : 0,08€



GARANTIE  
**2**  
ANS

## POMPE À GASOIL 50 L/MIN 140W - EN KIT

Multipositions. By-pass / interrupteur marche/arrêt.  
Amorçage Immédiat. Livrée avec tuyau gasoil 4m,  
pistolet manuel, 2m de câble avec pinces.



12V

24V

**199,00€**

RÉF. 08560

+ Éco-contribution : 0,88€

**199,00€**

RÉF. 08561

+ Éco-contribution : 0,88€



GARANTIE  
**2**  
ANS

## POMPE GASOIL ÉLECTRIQUE 18 L/MIN 12V-230V

Pompe 12V-230V adaptable sur secteur et sur batterie.  
Pour fûts de 200L.  
Equipée d'un support pour pistolet.  
120W.  
Avec pistolet manuel.  
Canne télescopique de 850 à 1250mm.  
Pour gasoil, diesel, huile légère.  
IP55.

**LES +**  
ADAPTABLE SUR SECTEUR  
OU SUR BATTERIE

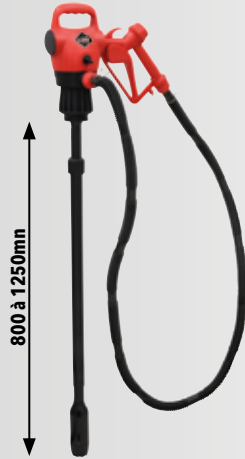

800 à 1250mm

POMPE 12V & 230V

**149,00€**

RÉF. 08632

+ Éco-contribution : 0,35€



GARANTIE  
**2**  
ANS

## POMPE À GASOIL 12/24V 85 L/MIN - EN KIT

By-pass / interrupteur marche/arrêt.  
Amorçage immédiat.  
500W.  
Avec pistolet manuel, tuyau de refoulement 4m.  
Connexion 1" G.  
IP55.

**LES +**  
GROS DÉBIT 85L/MIN



12-24V

**529,00€**

RÉF. 08386

+ Éco-contribution : 0,88€



GARANTIE  
**2**  
ANS

## POMPE À GASOIL 230V 30 L/MIN - EN KIT

2800 tr/min.  
IPX5.  
Protection thermique incorporée.  
Aspiration/refoulement : filetage 1".

Réf.	08510
Alimentation	230V
Puissance	370W



30 L/MIN

**125,00€**

RÉF. 08510

+ Éco-contribution : 0,88€

**+**  
Livré avec :  
- 1 câble d'alimentation 2m  
- 1 tuyau de refoulement 4m  
- 1 pistolet nylon  
- 1 filtre crépine PVC  
- raccords



GARANTIE  
**2**  
ANS

## POMPE À GASOIL 230V - EN KIT

Pompe volumétrique à palettes.  
Avec préfiltre incorporé.  
Auto-amorçante.  
By-pass / interrupteur marche/arrêt.

Réf.	08516	08388
Puissance	350W	500W
Débit	56 l/min	72 l/min



56 L/MIN

72 L/MIN

**259,00€**

RÉF. 08516

+ Éco-contribution : 0,88€

**299,00€**

RÉF. 08388

+ Éco-contribution : 0,88€

**+**  
Livré avec :  
- 1 tuyau de refoulement caoutchouc renforcé 4m  
- 1 filtre crépine inox  
- 2 raccords métalliques  
- 1 clapet anti-retour PVC



GARANTIE  
**2**  
ANS

## POMPE À GASOIL 230V 60 L/MIN - STATION MURALE

Livrée pré-montée avec tuyau de refoulement 4m,  
raccords, crépine, pistolet métallique manuel.  
Auto-amorçante.  
370W.



Pistolet  
manuel

60 L/MIN

**259,00€**

RÉF. 08598

+ Éco-contribution : 0,25€



GARANTIE  
**3**  
ANS

## POMPE À GASOIL 230V 60 L/MIN AVEC PISTOLET AUTOMATIQUE - STATION MURALE

Livrée pré-montée avec tuyau de refoulement 4m,  
raccords, crépine, pistolet automatique.  
Auto-amorçante.  
370W.



Pistolet  
automatique

60 L/MIN

**279,00€**

RÉF. 56140

+ Éco-contribution : 0,55€



NEW  
GARANTIE  
**3**  
ANS



## STATION MURALE DE TRANSFERT GASOIL 230V 60L/MIN

Livrée pré-montée avec tuyau de refoulement 6m, tuyau d'aspiration 3m, raccords, filtre, pistolet à arrêt automatique. 370W.



60 L/MIN

**299,00€**

RÉF. 08599

+ Eco-contribution : 0,88€

## STATION MURALE DE TRANSFERT GASOIL 230V - 56 L/MIN

Auto-amorçante. Sans tuyau d'aspiration. Livrée montée sur platine (540x370mm) avec :

- 1 tuyau de refoulement 6m
- 1 pistolet à arrêt automatique
- 1 filtre cartouche eau et impuretés 30 microns
- 1 compteur mécanique 3 chiffres
- raccords 1"



56 L/MIN

**429,00€**

RÉF. 08589

+ Eco-contribution : 0,88€

## STATION MURALE DE TRANSFERT GASOIL 230V

Livrée montée sur platine métal (540x360x40mm) avec tuyau d'aspiration 4m, raccords, filtre, pistolet à arrêt automatique.

Réf.	08397	08450
Puissance	500W	1150W
Tuyau refoulement	6m	10 m



70 L/MIN

**759,00€**

RÉF. 08397

+ Eco-contribution : 4,15€

100 L/MIN

**1 059,00€**

RÉF. 08450

+ Eco-contribution : 4,15€



## STATION MURALE DE TRANSFERT GASOIL 230V 70 L/MIN

Auto-amorçante. 500W Avec pistolet automatique, tuyau d'aspiration 4m, tuyau de refoulement 6m.



**LES +**  
LE FILTRE TRANSPARENT PERMET DE VISUALISER L'ENCRASSEMENT DU FILTRE ET DE PURGER L'EAU.

70 L/MIN

**685,00€**

RÉF. 08392

+ Eco-contribution : 4,15€



## TUYAU GASOIL RENFORCÉ AVEC RACCORD 1" MÂLE G



Réf.	08390	08452	08456	08394	08454
Ø intérieur		19mm			25mm
Longueur	4m	6m	10m	6m	10m
Prix unitaire	38,90€	51,90€	74,90€	72,90€	109,90€



## TUYAU D'ASPIRATION

10 bar. Filetage 1".

Réf.	08201	08204
Ø intérieur	25mm	
Longueur	3m	4m



3M

**59,90€**

RÉF. 08201

4M

**67,90€**

RÉF. 08204



## ENROULEUR DE TUYAU AUTOMATIQUE FIXE

Pour gasoil. Enrouleur avec tuyau et blocage. Tuyau équipé d'un raccord tournant et coude. Dimensions : 500x250mm.

Réf.	08316	08319
Ø intérieur	20mm (Ø tuyau)	25mm (Ø tuyau)
Ø extérieur	27mm (Ø tuyau)	35mm (Ø tuyau)
Longueur	10m	8m



Ø 10M-20MM

**549,00€**

RÉF. 08316

Ø 8M-25MM

**599,00€**

RÉF. 08319



## FILTRE À GASOIL À ABSORPTION D'EAU

Réf.	08415	08413
Débit	70 l/min	150 l/min
Filtration		30µ
Filetage	femelle 3/4"G	femelle 1"1/4G
Diamètre	95mm	120mm
Hauteur	220mm	275mm



70 L/MIN

**29,90€**

RÉF. 08415

150 L/MIN

**57,90€**

RÉF. 08413



## SUPPORT PIVOTANT POUR ENROULEUR DE TUYAU GASOIL

300x300x180mm. 3,5kg.



**54,90€**

RÉF. 08322



## COMPTEUR MÉCANIQUE GASOIL

Avec totaliseur (8 chiffres) et remise à zéro. Corps en fonte d'aluminium. Compteur mécanique à disque oscillant de 20 à 120 l/min. Affichage à 4 chiffres. Entrée / sortie 1". Précision +/-1%. 600g.



**54,90€**

RÉF. 08554



**KIT POMPE GASOIL 12V 50 L/MIN**

Pompe à palettes auto-amorçante avec by-pass intégré. Débit 50 l/min. Crépine grille inox. Pistolet manuel métal. 4m de flexible en caoutchouc pour l'aspiration et la distribution. 2m de câble électrique avec pinces croco. Kit complet 12V pour tous les gasoils et biodiesels, jusqu'à B100.



**335,00€**

RÉF. 56150

+ Éco-contribution : 0,35€



**POMPE À GASOIL 230V 72 L/MIN AVEC PISTOLET AUTOMATIQUE**

Livrée montée sur platine avec pompe à palettes 230V auto-amorçante avec by-pass intégré. Tuyau de refoulement 6m DN19. Volucompteur mécanique K33 bio, filtre à eau et particules 10 microns et pistolet à arrêt automatique. Groupe complet pour tous les gasoils et biodiesels, jusqu'à B100. Filtre biodiesel. Débit 72 l/min.



**899,00€**

RÉF. 56152

+ Éco-contribution : 0,88€



**POMPE À GASOIL 230V 72 L/MIN BIODIESEL B100**

Pompe à palettes auto-amorçante, équipée d'une vanne by-pass intégrée et d'un filtre capable de bloquer toutes les impuretés. Pompe pour gasoil et biodiesel jusqu'au B100. Débit 72 l/min.



**269,00€**

RÉF. 56156

+ Éco-contribution : 0,88€



**PISTOLET GASOIL MÉTALLIQUE À ARRÊT AUTOMATIQUE**

Pistolet avec raccord tournant femelle 1".



70 L/MIN

**119,00€**

RÉF. 56120



**TUYAU GASOIL BIODIESEL B100 RENFORCÉ 6M - Ø 20MM AVEC RACCORD MÂLE 1" LONGUEUR 6M, SERTIS EN M/M 1".**



**169,00€**

RÉF. 56097

**CUVE DE RAVITAILLEMENT GASOIL 200L 12V 40 L/MIN**

Pompe 12V auto-amorçante. Pistolet PVC manuel. Tuyau d'aspiration avec crépine. Tuyau de refoulement 4m. Câble électrique longueur 4m.

Réf.	08612
Longueur	80cm
Largeur	60cm
Hauteur	59cm



59 cm

80 cm

60 cm

200L - 40 L/MIN

**429,00€**

RÉF. 08612

+ Éco-contribution : 0,10€



**POMPE GARANTIE 3 ANS, CUVE GARANTIE 10 ANS**

**CUVE DE RAVITAILLEMENT GASOIL 200L 12V 45 L/MIN**

Cuve en polyéthylène. Pistolet à arrêt automatique avec raccord tournant. Support pistolet intégré. Bouchon de remplissage Ø 110mm. Pompe électrique auto-amorçante 12V (PIUSI). Tuyau de refoulement 4m. Dimensions : 800x600x590mm.



59 cm

80 cm

60 cm

200L - 45 L/MIN

**559,00€**

RÉF. 08373

+ Éco-contribution : 0,10€



**CUVE DE RAVITAILLEMENT GASOIL 450L 12V 45 L/MIN**

Cuve en polyéthylène rotomoulée. Bouchon de remplissage Ø 110mm. Pompe électrique auto-amorçante 12V (PIUSI). Pistolet à arrêt automatique. Câble d'alimentation 4m avec pinces. Tuyau de refoulement 4m. Dimensions : 1150x800x750mm.

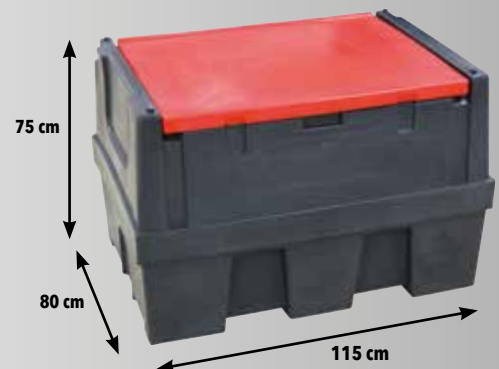

75 cm

80 cm

115 cm

SANS CAPOT

**849,00€**

RÉF. 08040

AVEC CAPOT

**979,00€**

RÉF. 08041



## CUVE DE STOCKAGE GASOIL GALVANISÉE DOUBLE PAROI

Pour le stockage du gasoil, du fuel et du GNR. Pour un stockage en intérieur ou extérieur sous abri. Cuve livrée avec un détecteur de fuite, une jauge et un évent. Avec pompe DRAKKAR réf.08599 : tuyau de refoulement 6m. Kit aspiration 3m-1". Pistolet automatique. Filtre. Compteur mécanique 4 chiffres. Raccords.



RÉF. 08277

POMPE GARANTIE 3 ANS  
CUVE GARANTIE 5 ANS

700L - 60 L/MIN

**1 399,00€**

RÉF. 08113

+ Éco-contribution : 0,25€

1000L - 60 L/MIN

**1 549,00€**

RÉF. 08123

+ Éco-contribution : 0,25€

1500L - 60 L/MIN

**2 149,00€**

RÉF. 08277

+ Éco-contribution : 0,30€



## CUVE DE STOCKAGE GASOIL PEHD 1500L DOUBLE PAROI - USAGE INTÉRIEUR

Pour le stockage du gasoil, du fuel et du GNR. PEHD double paroi, couleur blanche. 2 poignées de transport. **Pour un stockage uniquement à l'intérieur sous abri des UV.** Cuve avec 2 renforts latéraux métalliques, un détecteur de fuite, une jauge, un évent, tuyau de refoulement, kit aspiration, pistolet automatique. Dimensions cuve (LxHxh) : 1720x770x1720mm.



NEW

POMPE GARANTIE 3 ANS  
CUVE GARANTIE 15 ANS



**1 POMPE À GRAISSE RÉF.11390 (VALEUR 109€) OFFERTE !**

POUR L'ACHAT DE LA RÉF. 08073 - RÉF. 08127 - RÉF. 08117

## CUVE DE STOCKAGE GASOIL PEHD DOUBLE PAROI

Pour le stockage du gasoil, du fuel, du GNR. Traitée anti-UV. Cuve avec armature métallique. Cuve livrée avec un détecteur de fuite, une jauge et un évent. Avec pompe DRAKKAR réf.08599 : tuyau de refoulement 6m. Kit aspiration 3m-1". Pistolet automatique. Filtre. Compteur mécanique 4 chiffres. Raccords.



POMPE GARANTIE 3 ANS  
CUVE GARANTIE 15 ANS

1000L - 60 L/MIN

**1 489,00€**

RÉF. 08073

+ Éco-contribution : 0,25€

1500L - 60 L/MIN

**1 849,00€**

RÉF. 08127

+ Éco-contribution : 0,25€

2000L - 60 L/MIN

**2 495,00€**

RÉF. 08117

+ Éco-contribution : 0,25€



## CUVE DE STOCKAGE GASOIL PEHD DOUBLE PAROI

- Composition :
- Cuve en PEHD double paroi traitée anti-UV pour le stockage en extérieur
  - Tuyau de refoulement 6m
  - Pistolet à arrêt automatique
  - Filtre à cartouche eau et impuretés 30 microns
  - Limiteur de remplissage mécanique
  - Jauge de niveau type horloge
  - Ligne de remplissage avec raccord 2" Guillemain
  - Ligne d'aspiration avec crépine et clapet anti-retour
  - Trappe d'inspection
  - Porte avec double fermeture à clé

Réf.	08002 / 08006	56025 / 56035
Type	avec pompe DRAKKAR réf.08599	avec pompe PIUSI réf.08569
Débit	60 l/min	72 l/min
Volucompteur	4 chiffres	3 chiffres



2500 L - 60 L/MIN



2500 L - 72 L/MIN



5000 L - 60 L/MIN



5000 L - 72 L/MIN

**3 649,00€**

RÉF. 08002

+ Eco-contribution : 0,55€

**3 975,00€**

RÉF. 56025

+ Eco-contribution : 0,55€

**4 579,00€**

RÉF. 08006

+ Eco-contribution : 0,55€

**5 090,00€**

RÉF. 56035

+ Eco-contribution : 0,55€

**NEW** DRAKKAR ÉQUIPEMENT

BOÎTE GARANTIE 3 ANS  
CUVE GARANTIE 5 ANS

## CUVE DE STOCKAGE FUEL PEHD DP STATION AVEC FILTRE 230V 79 L/MN

- Cuve fioul/GNR double paroi.  
Armoire de distribution.  
Pompe PIUSI 79 l/min-230V.  
Tuyau de refoulement 8m.  
Pistolet à arrêt automatique.  
Volucompteur digital K24.  
Filtre à eau et impuretés 30 microns.  
Jauge WATCHMAN Sonic Plus Advance.  
Système anti-débordement Spillstop.  
Raccord de remplissage Guillemain.  
Ligne d'aspiration en fond de cuve.

Réf.	56015	56018
Capacité	1500L	2500L
Débit	79 l/min	79 l/min
Hauteur	1965mm	2000mm
Poids	150kg	190kg

1500L - 79L/MIN

**3 799,00€**

RÉF. 56015

+ Eco-contribution : 0,88€



2500L - 79L/MIN

**4 199,00€**

RÉF. 56018

+ Eco-contribution : 0,88€

**LES +** ARMOIRE DE DISTRIBUTION INTÉGRÉE AVEC PORTE VERROUILLABLE

**NEW** Kingspan

BOÎTE GARANTIE 2 ANS  
CUVE GARANTIE 10 ANS

## CUVE DE STOCKAGE FUEL PEHD DP STATION AVEC FILTRE 230V 79 L/MN

- Cuve fioul/GNR double paroi.  
Armoire de distribution.  
Trappe d'accès.  
Pompe PIUSI 79 l/min - 230V.  
Tuyau de refoulement 8m.  
Pistolet à arrêt automatique.  
Volucompteur digital K600.  
Filtre à eau et impuretés 30 microns.  
Jauge WATCHMAN Sonic Plus Advance.  
Système anti-débordement Spillstop.  
Raccord de remplissage Guillemain.  
Ligne d'aspiration en fond de cuve.

Réf.	56060	56062
Capacité	5000L	9000L
Volucompteur	K600	K600
Hauteur	2340mm	2950mm
Poids	330kg	595kg

5000L - 79L/MIN

**6 499,00€**

RÉF. 56060

+ Eco-contribution : 0,88€



9000L - 79L/MIN

**8 999,00€**

RÉF. 56062

+ Eco-contribution : 0,88€

**LES +** ARMOIRE DE DISTRIBUTION INTÉGRÉE AVEC PORTE VERROUILLABLE

**NEW** Kingspan

BOÎTE GARANTIE 2 ANS  
CUVE GARANTIE 10 ANS

## POMPE À LEVIER MANUELLE ADBLUE®

0,38L par coup.  
Pour AdBlue®, eau, alcool et liquide volatil.  
Adaptable sur fût.  
Filetage de raccordement 2" Gaz.  
Joint viton.  
Canne télescopique de 640 à 900mm.



15,5 L/MIN

**29,90€**

RÉF. 10346

## POMPE À LEVIER MANUELLE ADBLUE®

0,5L par coup. Spécialement conçue pour l'AdBlue®.  
Pour fût 60 à 200L. Applications : huile haute densité,  
détergent, savons, antigel, lave glace,  
produits chimiques agricoles, AdBlue®...  
Tube 900mm.



Livrée avec :  
- Flexible de 1,5m



25 L/MIN

**37,90€**

RÉF. 08448

## POMPE MANUELLE ROTATIVE ADBLUE®

En acier inoxydable. Palettes en téflon résistant aux cristaux.  
Auto-amorçage avec distribution simple et immédiate.  
Livrée sans fût.



Livrée avec :  
- canne d'aspiration  
- tuyau de refoulement 3m  
avec bec inox et adaptateur  
2" 56x4



38 L/MIN

**169,00€**

RÉF. 08507

## POMPE ÉLECTRIQUE ADBLUE® 18 L/MIN 12-230V

Pompe 12V-230V. Pour fûts de 200L.  
Canne télescopique de 850 à 1250mm.  
IP55. Pour AdBlue®, liquide de frein,  
lave-glace, antigel.

**LES +**  
ADAPTABLE SUR SECTEUR  
ET SUR BATTERIE



12 & 230V

**165,00€**

RÉF. 08630

+ Éco-contribution : 0,35€

## PISTOLET AUTOMATIQUE INOX ADBLUE®

Livré avec un raccord tournant cannelé Ø 19mm.  
Bec inox.

Réf.	08512
Débit	45 l/min
Poids	2kg



**209,00€**

RÉF. 08512

## PISTOLET AUTOMATIQUE ADBLUE®

Débit max : 45 l/min.  
Pistolet à arrêt automatique avec compteur digital.  
Diamètre 19mm / 5mm.  
Livré avec un raccord 3/4" en PVC.

**LES +**  
AVEC COMPTEUR DIGITAL



**249,00€**

RÉF. 56500

+ Éco-contribution : 0,13€

## KIT DE DISTRIBUTION ADBLUE® SUR BATTERIE 12V

IP55 - de -5°C à +40°C. Pompe auto-amorçante. Avec interrupteur On/Off.  
Transvasement des fluides urée / antigel / lave glace.  
Entraxe platine : 80x80mm

Avec :  
- pistolet manuel  
- tuyau de refoulement 6m  
- tuyau d'aspiration 1,6m

Réf.	08437
Débit	35 l/min
Puissance	260W



**479,00€**

RÉF. 08437

+ Éco-contribution : 0,35€

## KIT POMPE ADBLUE® 230V

Pompe auto-amorçante.  
Avec :  
- pistolet manuel  
- tuyau de refoulement 6m  
- tuyau d'aspiration 1,5m

Réf.	08515
Débit	34 l/min
Puissance	330W
Poids	10,5kg



**369,00€**

RÉF. 08515

+ Éco-contribution : 0,88€

## STATION ADBLUE® 230V POUR FÛT

Pour urée, eau, lave glace... Pistolet manuel, 6m de tuyau.  
IP55. Livrée sans fût.

Avec :  
- pompe avec raccord 3/4"  
- pistolet manuel  
- tuyau de refoulement 6m  
- tuyau d'aspiration 0,5m  
- canne d'aspiration 110cm  
- raccord SEC

Réf.	08520
Débit	34 l/min
Puissance	330W
Poids	7,8kg



**539,00€**

RÉF. 08520

+ Éco-contribution : 0,88€

## STATION ADBLUE® 230V POUR FÛTS

Pompe membrane. Tension : 230V. Support réglable sur fût.  
Pistolet arrêt automatique. Livré sans fût.

Avec :  
- pistolet automatique  
- tuyau d'aspiration 0,5m  
- tuyau de refoulement 6m  
- canne d'aspiration  
- connecteur  
- support de pompe en inox.

Réf.	08588
Débit	32 l/min
Puissance	400W
Poids	16kg



**799,00€**

RÉF. 08588

+ Éco-contribution : 0,88€

## KIT POMPE ADBLUE® 230V POUR CUVE IBC 34 L/MIN

**DRAKKAR**  
EQUIPEMENT

Pour urée, eau, lave glace... Puissance : 330W. Livré sans cuve.

Avec :

- tuyau aspiration 1,5m
- tuyau refoulement 6m

GARANTIE  
**3**  
ANS

### PISTOLET MANUEL

**499,00€**

RÉF. 08525

+ Eco-contribution : 0,88€



### PISTOLET AUTOMATIQUE

**649,00€**

RÉF. 08597

+ Eco-contribution : 0,25€

## KIT POMPE ADBLUE® CARÉNÉE 230V

Dimensions : 350x240x430mm. Tension : 230V.

Livré sans cuve, avec :

- filtre 3D pour AdBlue®
- pistolet automatique avec compteur
- tuyau de refoulement 3/4" serti 6m Ø 19mm
- tuyau d'aspiration 3/4" 1,5m Ø 19mm
- connecteur SEC

LES  
+  
FILTRE ADBLUE

Réf.	08311
Débit	32 l/min
Puissance	400W
Poids	14,5 kg

**1 199,00€**

RÉF. 08311

+ Eco-contribution : 0,88€



## KIT DE DISTRIBUTION MOBILE ADBLUE® 230V

Avec pistolet à arrêt automatique PVC, pompe 230V, tuyau 6m.

Canne d'aspiration de 110cm.

Livré sans fût.

Réf.	08622
Débit	34 l/min
Puissance	330W
Poids	34kg

LES  
+  
CHARIOT "MADE IN FRANCE"

**999,00€**

RÉF. 08622

+ Eco-contribution : 0,25€



## KIT MOBILE DE RAVITAILLEMENT ADBLUE® POUR VOITURES

AMBROGIO est un système mobile entièrement automatique

(DC12V) permettant de distribuer sans effort de l'AdBlue®

pour les voitures et véhicules utilitaires. Fonctionnement sur

batterie rechargeable : jusqu'à 50 ravitaillements par charge.

Pour pouvoir charger la batterie, brancher le câble d'alimentation

sur une prise murale monophasée 230V. Tuyau d'aspiration adaptable

sur bidon. Capacité : 5L (6 bidons max). Livré sans bidon.

Réf.	56525
Pistolet	arrêt automatique
Capacité	5L
Débit	8 l/min
Longueur tuyau refoulement	2m
Tension	12V DC

**2 049,00€**

RÉF. 56525

+ Eco-contribution : 4,15€

LES  
+  
- ARRÊT AUTOMATIQUE À LA FIN DE L'OPÉRATION DE REMPLISSAGE  
- MOBILE, FACILE À MANŒUVRER DANS L'ATELIER  
- SANS EFFORT



## KIT POMPE PROFESSIONNEL ADBLUE® 230V POUR IBC

Pompe membrane 230V 50Hz. IP55. Tension : 230V.

Livré sans cuve, avec :

- compteur digital
- pistolet automatique
- tuyau d'aspiration 0,5m
- tuyau de refoulement 6m
- connecteur rapide SEC.

Réf.	08584
Débit	34 l/min
Puissance	400W
Poids	13 kg

LES  
+  
- PISTOLET AUTOMATIQUE  
- COMPTEUR DIGITAL

**979,00€**

RÉF. 08584

+ Eco-contribution : 0,88€



PLUSI  
GARANTIE  
**2**  
ANS

## ENROULEUR DE TUYAU ADBLUE® AUTOMATIQUE FIXE 8M - Ø 20MM- AVEC RACCORD 3/4"

NEW PLUSI

Enrouleur rétractable à ressort. Entrée du dévidoir embout de tuyau 3/4".

Pression maximale de 10 bar. Débit maximum jusqu'à 50 l/min.

Livré avec un tuyau 3/4" de 8m.

Réf.	56540
Raccord	3/4"
Débit	50 l/min
Ø du tuyau	20mm
Longueur du tuyau	8m
Poids	17kg

**499,00€**

RÉF. 56540



GARANTIE  
**2**  
ANS

## KIT MOBILE DE RAVITAILLEMENT ADBLUE® 230V POUR VOITURES

NEW PLUSI

Le distributeur FLIPPER de PLUSI est conçu pour la distribution d'AdBlue®,

spécifiquement pour le remplissage des voitures.

Idéal en atelier. Livré avec une pompe à membrane

auto-amorçante, un pistolet automatique SB325X,

un filtre AdBlue® longue durée 200µ, un tuyau

de refoulement, d'aspiration et d'un connecteur

AF2 Trisure. Se branche sur une prise monophasée

230V. Livré sans fût.

Réf.	56520
Débit	3,5 à 10 l/min
Longueur tuyau refoulement	2,5m
Poids	27kg

**1 359,00€**

RÉF. 56520

+ Eco-contribution : 4,15€



GARANTIE  
**2**  
ANS

## CUVE DE RAVITAILLEMENT MIXTE 12V 400L GASOIL/50L ADBLUE®

LUB

Réservoir gasoil :

- 400L

- 1 tuyau de refoulement 4m

- 1 câble d'alimentation 4m

- 1 pistolet automatique

- jauge de niveau

Réservoir AdBlue® :

- 50L

- 1 tuyau de refoulement 4m

- 1 câble d'alimentation 4m

- 1 pistolet manuel

Passage pour fourches de manutention.

Réf.	08039
Débit	gasoil 40 l/min-AdBlue® 17 l/min
Longueur	1150 mm
Largeur	800 mm
Hauteur	860 mm

**1 499,00€**

RÉF. 08039

+ Eco-contribution : 0,35€

LES  
+  
- AVEC COUVERCLE CADENASSABLE  
- FAIBLE ENCOMBREMENT : PEUT ÊTRE PLACÉ DANS TOUS LES VÉHICULES  
- CUVE ADBLUE® AMOVIBLE INDÉPENDANTE



GARANTIE  
**2**  
ANS

## POMPE À GRAISSE MANUELLE

3 méthodes de remplissage : cartouche 400g, appareil de remplissage et remplissage vrac.  
Avec :  
- Valve de purge  
- Valve de remplissage Ø 9mm.



**21,50€**

RÉF. 10278

## POMPE À GRAISSE MANUELLE

3 méthodes de remplissage : cartouche, appareil de remplissage et vrac.  
La tige de piston peut être verrouillée facilement dans n'importe quelle position.  
Diamètre de filetage du raccord : M10. Volume par course 400g.



LES +  
FONCTION CADENCÉE VARIABLE  
POUR UNE UTILISATION DANS  
LES ESPACES CONFINÉS

**22,90€**

RÉF. 56815



## PISTOLET DE GRAISSAGE MANUEL

Pour cartouches standard 400g et graisse en vrac.  
240 bar. 3 méthodes de remplissage :  
cartouche, appareil de remplissage et remplissage vrac.  
Avec :  
- Vis de purge  
- Valve de remplissage Ø 9mm.



**34,90€**

RÉF. 10312

## PISTOLET DE GRAISSAGE MANUEL

Pour cartouche de graisse 400g et graisse en vrac.  
3 méthodes de remplissage :  
cartouche, appareil de remplissage et vrac.  
Pression maxi : 480 bar.



**36,90€**

RÉF. 56836

LES +  
POIGNÉE DU PISTOLET  
AVEC POSSIBILITÉ DE RÉGLAGE  
ENTRE FORTE PRESSION ET FORT VOLUME



## POMPE À GRAISSE MANUELLE POUR CARTOUCHES À VISSER

Corps en acier.  
Poignée ergonomique.  
Pression d'utilisation : 413 bar.  
Pression maxi : 690 bar.



**25,90€**

RÉF. 10235

1 CARTOUCHE  
GRAISSE VERTE  
RÉF. 10497  
OFFERTE !

## POMPE À GRAISSE MANUELLE À 2 MAINS POUR CARTOUCHE À VISSER

Pression max : 520 bar.  
Livrée avec :  
- Flexible 300x11mm haute pression  
- Agrafe 4 mors.



**25,90€**

RÉF. 56820

1 CARTOUCHE  
GRAISSE VERTE  
RÉF. 10497  
OFFERTE !



## LOT DE 2 AGRAFES DE GRAISSAGE 4 MORS

Acier trempé.  
Filetage M10.



**5,50€**

RÉF. 10331.02

## AGRAFE HYDRAULIQUE À CONNEXION RAPIDE

Utilisable sur tous types d'équipements de graissage  
(pneumatique, manuel, électroportatif).  
Système d'accroche sur le graisseur avec 6 billes  
assurant le verrouillage. Avec raccord tournant.  
Taraudage : M10x100. Pression maxi : 550 bar.



**26,90€**

RÉF. 10392

## COFFRET DE 160 GRAISSEURS

Composition :  
115 graisseurs droits  
45 graisseurs coudés



**49,90€**

RÉF. 10369

## POMPE À GRAISSE 20V 690 BAR

Pistolet de graissage électrique 20V professionnel SCHNEIDER.  
Conception robuste, stable et ergonomique. Affichage digital intégré.  
Pression MAX 690 bar/10000 PSI. Éclairage LED. Avec bandoulière.  
Livrée en coffret avec : 1 chargeur et 1 batterie 2Ah



Flexible 1m

LES +  
- 2 VITESSES DE DÉBIT  
- ÉCRAN LCD (NIVEAU BATTERIE,  
SÉLECTION VITESSES...)  
- AUTONOMIE JUSQU'À  
15 CARTOUCHES (BATTERIE 2AH)

1 BATTERIE 2AH

**239,00€**

RÉF. 50450

+ Éco-contribution : 0,35€

## POMPE À GRAISSE 20V SUR BATTERIE

Pompe à graisse sans fil 20V - 2,5Ah. Pression de travail : 431 bar.  
Débit : 75 g/min. Capacité en graisse : 400g.  
Type de graisse : 2-6 NGLI. Livrée en coffret avec 1 chargeur et 1 batterie 2,5Ah.



LES +  
- BATTERIE LI-ION 20V  
- TUYAU KEVLAR DE 76CM  
- POIGNÉE ERGONOMIQUE  
- AUTONOMIE = 7 CARTOUCHES  
- SYSTÈME DE CHARGEMENT À 3 OPTIONS :  
CARTOUCHE, VRAC ET MANUEL

1 BATTERIE 2,5AH

**399,00€**

RÉF. 11438

+ Éco-contribution : 0,88€

## SERINGUE 200ML

Tuyau transparent 200ml avec bouchon.

Réf.	56800
Diamètre	47mm
Longueur	295mm

**DRAKKAR**  
EQUIPEMENT

GARANTIE  
3 ANS

LES+  
SPÉCIALE LIQUIDE DE FREIN

24,50€

RÉF. 56800



## SERINGUE PROFESSIONNELLE « LAITON » 250ML

Spéciale liquides agressifs - Piston en polyéthylène.

Réf.	10294
Diamètre	38mm (tube)
Longueur	490mm (poignée et bec)
Poids	600g

**LUB**

GARANTIE  
2 ANS

250ML

64,90€

RÉF. 10294



## SERINGUE À HUILE 550ML

PVC graduée. Corps translucide.  
Avec :  
- tuyau Ø 12,5mm longueur 300mm  
- bouchon pour tube.

**DRAKKAR**  
EQUIPEMENT

GARANTIE  
3 ANS

LES+  
PEUT ÊTRE UTILISÉ  
POUR TOUS LES LIQUIDES  
NON-CORROSIFS.  
DÉBIT RÉGLABLE.

550ML

42,90€

RÉF. 10219



## SERINGUE À HUILE ACIER

Avec tuyau translucide.

**LUB**

GARANTIE  
2 ANS

13,90€

RÉF. 10336

16,90€

RÉF. 56796

500ML

1000ML



## POMPE À HUILE ROTATIVE 35 L/MIN

0,35L par tour. Pour fûts.  
Corps en fonte.  
Livrée complète avec tube  
plongeur 100cm et bague  
d'adaptation pour fût.

**LUB**

GARANTIE  
2 ANS

35 L/MIN

46,90€

RÉF. 10378



## POMPE À HUILE ROTATIVE 90 L/MIN

Pour gasoil, lubrifiant, pétrole non corrosif  
et à basse viscosité, kérosène, huile.  
Maximum viscosité : SAE 30.  
Débit : 1L par tour de manivelle.  
Longueur de canne : 1000mm, filetage 1".  
Livrée avec embout, crépine,  
tuyau flexible 1m, bague d'adaptation fût 2".

**LUB**

GARANTIE  
2 ANS

Spécial gros débit.

90 L/MIN

179,00€

RÉF. 10347



## POMPE À HUILE ROTATIVE AVEC BEC VERSEUR

Pompe manuelle rotative pour gasoil et huile.  
Auto-amorçante. Avec tube plongeur et bec verseur.  
Haute performance volumétrique : 0,38L par tour.  
Connection 2" BSP.  
Dimensions packaging : 350x170x140mm.  
Poids : 2,1kg.

**PIUSI**

GARANTIE  
2 ANS

119,00€

RÉF. 08521



## POMPE DE TRANSVASEMENT À LEVIER 15 L/MIN

0,30L par coup.  
Pour huile, lubrifiant, gasoil.  
Adaptable sur fût.  
Tube plongeur télescopique en acier :  
mini 48cm - maxi 89cm.  
Filetage de raccordement 2" Gaz.  
Joint NBR.

**LUB**

GARANTIE  
2 ANS

15 L/MIN

34,90€

RÉF. 10349



## POMPE DE TRANSVASEMENT À LEVIER 15 L/MIN

A manette. Piston plastique (joint NBR).  
Pour huile jusqu'à SAE50,  
fluides non agressifs.  
Longueur de canne : 82cm.  
Livrée avec tuyau de sortie 1m  
et bec verseur.

**LUB**

GARANTIE  
2 ANS

15 L/MIN

44,90€

RÉF. 10379



## POMPE DE TRANSVASEMENT SUR PILES 9 L/MIN

Piles 2xAA non incluses.  
Longueur totale : 535mm.  
Tube d'aspiration : 385mm.  
Flexible de transfert : 560mm.  
Pour gasoil, eau...

**LUB**

GARANTIE  
2 ANS

LES+  
ARRÊT AUTOMATIQUE

9 L/MIN

25,90€

RÉF. 08585

+ Eco-contribution : 0,06€



## POMPE À HUILE ET GASOIL SUR BATTERIE 12V

Débit : 2,5 l/min (huile moteur) / 4 l/min (gasoil).  
Puissance : 100W. Poids : 1kg.  
Avec : - tuyau d'aspiration Ø 6mm 1,25m  
- tuyau de refoulement Ø 12mm 1,50m

**STILKER**

GARANTIE  
2 ANS

29,90€

RÉF. 18792

+ Eco-contribution : 0,35€



## POMPE À HUILE ÉLECTRIQUE À PALETTE

230V - 50Hz. Une soupape spéciale incorporée  
permet un meilleur fonctionnement dans les différentes  
conditions de travail. Ø Entrée Sortie 1" G. Viscosité 500 cst.

**PIUSI**

GARANTIE  
2 ANS

Réf.	08556	08592
Puissance	1150W	1350-1600W
Rotation	1450 tr/min	1450-1700 tr/min

25 L/MIN

429,00€

RÉF. 08556

+ Eco-contribution : 0,88€

50 L/MIN

479,00€

RÉF. 08592

+ Eco-contribution : 0,88€



## ADAPTATEUR POUR FÛTS

Polypropylène. Filetage 2".

**LUB**

Réf.	Type
08446	MAUSER
10384	TRISURE

3,90€

RÉF. 08446

9,90€

RÉF. 10384





## POMPE À HUILE PNEUMATIQUE RAPPORT 3:1

Pour futs de 180-220kg.  
Longueur canne : 940mm.  
Raccord entrée d'air : 1/4".

Réf.	07116	07236	10339
Débit	12-18 l/min	20 l/min	14 l/min
Pression	6-8 bar	4-8 bar	6-8 bar

**DRAKKAR**  
ÉQUIPEMENT

GARANTIE  
**3**  
ANS

**249,00€**

RÉF. 07116

**PIUSI**

GARANTIE  
**2**  
ANS

**349,00€**

RÉF. 10339

**PIUSI**

GARANTIE  
**5**  
ANS

**395,00€**

RÉF. 07236

## POMPE À HUILE PNEUMATIQUE RAPPORT 5:1

Pour futs de 180-220kg.  
Longueur canne : 940mm.  
Raccord entrée d'air : 1/4".

Réf.	07117	07245	10340
Débit	12-18 l/min	18 l/min	15,5 l/min
Pression	6-8 bar	6-8 bar	3-8 bar

**DRAKKAR**  
ÉQUIPEMENT

GARANTIE  
**3**  
ANS

**269,00€**

RÉF. 07117

**PIUSI**

GARANTIE  
**2**  
ANS

**369,00€**

RÉF. 10340

**PIUSI**

GARANTIE  
**5**  
ANS

**469,00€**

RÉF. 07245

## FLEXIBLE DE REFOULEMENT CAOUTCHOUC

Pour raccorder la pompe au pistolet.  
Raccord R1/2".  
Pression : 60 bar max.

**LUB**

GARANTIE  
**2**  
ANS



2M

**30,90€**

RÉF. 07241



4M

**54,90€**

RÉF. 07255

## PISTOLET À HUILE

Bouton de blocage de la détente lors de la distribution.  
Flexible souple-Raccord 1/2" GAZ. 30 l/min. 70 bar max.

**PIUSI**

GARANTIE  
**2**  
ANS



**74,90€**

RÉF. 08508

## PISTOLET À HUILE AVEC COMPTEUR DIGITAL

Corps en aluminium. Débit de 1 à 30 l/min.  
Précision : +/- 0,5%. Pression maxi 70 bar.  
Entrée 1/2" GAZ. Pression d'éclatement 140 bar.  
Fonctionne avec 2 piles AA.

**PIUSI**

GARANTIE  
**2**  
ANS



**219,00€**

RÉF. 08429

+ Eco-contribution : 0,24€

## ENSEMBLE PNEUMATIQUE HUILE 180-220KG 3:1 AVEC PISTOLET DIGITAL

Raccord entrée d'air : 1/4".  
Pression de service : 6-8 bar.  
Débit : 12-18 l/min.  
Longueur tube plongeur : 940mm.  
Flexible 4m.

**DRAKKAR**  
ÉQUIPEMENT

GARANTIE  
**3**  
ANS

**3:1**  
SANS CHARIOT

**499,00€**

RÉF. 07146

+ Eco-contribution : 0,21€

**3:1**  
AVEC CHARIOT

**629,00€**

RÉF. 07145

+ Eco-contribution : 0,21€



## ENSEMBLE PNEUMATIQUE HUILE 180-220KG 5:1 AVEC PISTOLET DIGITAL

Raccord entrée d'air : 1/4".  
Pression de service : 6-8 bar.  
Débit : 12-18 l/min.  
Longueur tube plongeur : 940mm.  
Flexible 4m.

**DRAKKAR**  
ÉQUIPEMENT

GARANTIE  
**3**  
ANS

**5:1**  
SANS CHARIOT

**499,00€**

RÉF. 07148

+ Eco-contribution : 0,21€

**5:1**  
AVEC CHARIOT

**629,00€**

RÉF. 07147

+ Eco-contribution : 0,21€



## BAC RÉCUPÉRATEUR D'HUILE MOBILE 24L

24L. Dimensions : 600x400x150mm.  
Vidange par gravité. 4 roues pivotantes.  
Poids : 16kg.

**DRAKKAR**  
ÉQUIPEMENT

GARANTIE  
**3**  
ANS

24L

**149,00€**

RÉF. 07235



## BAC RÉCUPÉRATEUR D'HUILE MOBILE 50L

50L. Avec tuyau de 2m.  
Dimensions : 1003x600x230mm.  
Vidange par gravité à grande contenance.  
Mobile : 4 roues dont 2 pivotantes.  
Grille de récupération (bouchon...)  
Pompe pneumatique pour la vidange du bac.  
Poignée de manutention.  
Poids : 37kg.

**DRAKKAR**  
ÉQUIPEMENT

GARANTIE  
**3**  
ANS

**LES +**  
- POMPE DE VIDANGE  
- POIGNÉE DE MANUTENTION

50L

**529,00€**

RÉF. 07233



## BAC DE VIDANGE 6L



Réf.	10373
Diamètre	37cm
Hauteur	9,5cm



6L

**2,50€**

RÉF. 10373

## JERRICAN DE VIDANGE 7L

Avec poignée de transport.



7L

**25,90€**

RÉF. 18710

## JERRICAN DE VIDANGE 14L

Bac équipé de 2 roulettes.

Réf.	Dimensions
18715	460x410x140mm



14L

**29,90€**

RÉF. 18715

## BAC RÉCUPÉRATEUR D'HUILE AVEC AIMANT POUR ESSIEU DE CAMION



Ce bac permet la récupération de fluides de ponts ou d'essieux de poids lourds. Avec bec verseur et aimant.



2,2L

**19,90€**

RÉF. 56785



## LOT DE 4 ENTONNOIRS

Ø 50/75/95/115mm.  
Sans filtre.



**3,50€**

RÉF. 10353

## LOT DE 3 ENTONNOIRS

Ø 140/160/200mm.  
Livré avec filtre pour le grand modèle.

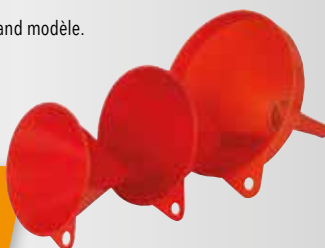

**11,90€**

RÉF. 10487

## ENTONNOIR DROIT

Sans filtre.



Réf.	Diamètre	Prix unitaire
10463	100mm	1,20€
10466	150mm	2,50€
10469	200mm	2,70€
10484	300mm	4,60€



## ENTONNOIR DROIT AVEC POIGNÉE

Avec tuyau flexible 260mm.  
Avec filtre.  
Ø 160mm.



**4,50€**

RÉF. 10465

## ENTONNOIR DOUBLE COUDE

Avec filtre.  
Bords droits.  
Ø 160mm.



**16,90€**

RÉF. 18774

## ENTONNOIR DROIT AVEC POIGNÉE

Ø 160mm.  
Avec flexible métallique amovible 300mm.  
Avec filtre interchangeable laiton.



**16,90€**

RÉF. 10352

## BROC VERSEUR GRADUÉ INCASSABLE

Translucide.  
Flexible avec capuchon et couvercle à visser.



Réf.	Capacité	Prix unitaire
10492	1L	7,50€
10493	2L	9,50€
10494	5L	15,90€



Réf. 10492



Réf. 10493

## MESURE GRADUÉE TRANSLUCIDE

Translucide. Échelle moulée et précise.  
Broc mesureur avec échelle graduée en relief et imprimé sur deux faces, en litres et gallon.

Réf.	Capacité	Prix unitaire
10475	120ml	2,20€
10479	250ml	2,50€
10480	500ml	3,30€
10357	1L	4,30€
10358	2L	9,30€
10481	3L	11,00€
10359	5L	13,50€



Réf. 10357



Réf. 10481



Réf. 10359

## VIDANGEUR D'HUILE PAR GRAVITÉ 70L



GARANTIE 2 ANS

Pour huiles et liquides usagés. Cuve 70L diamètre 380mm. Pression d'arrivée d'air : 8 bar. Température huile entre 40 et 60°C. Entonnoir de récupération 10L orientable et réglable en hauteur (105 à 140cm). Flexible de refoulement 170cm. 2 roues pivotantes + 2 roues fixes (en caoutchouc).

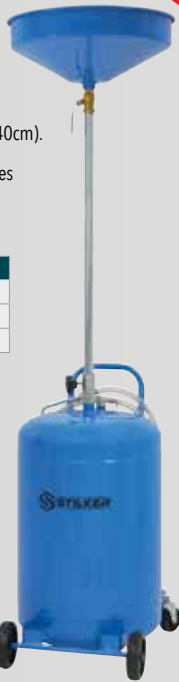

70L

**125,00€**  
RÉF. 56750

Réf.	56750
Hauteur minimum	960mm
Hauteur maximum	1600mm
Poids	12,2 kg

## VIDANGEUR D'HUILE PAR GRAVITÉ 80L



GARANTIE 3 ANS

Cuve 80L. Entonnoir 16L, Ø 410mm orientable et réglable en hauteur. Avec extension sur l'entonnoir Ø 560mm. Poids : 22 kg.



80L

**209,00€**  
RÉF. 10374

Réf.	10374
Hauteur minimum	970mm
	1170mm (entonnoir)
Hauteur maximum	1600mm
	1800mm(entonnoir)
	1920mm(réhausse)

## VIDANGEUR PNEUMATIQUE D'HUILE PAR GRAVITÉ ET ASPIRATION AVEC PRÉCHAMBRE 80L



GARANTIE 3 ANS

Entonnoir de récupération 16L, Ø 410mm orientable et réglable en hauteur. Avec extension sur l'entonnoir Ø 560mm. Réservoir/préchambre transparent : 10L. Pression d'arrivée d'air : 8-10 bar. Pression d'air max : 2 bar. Vitesse d'aspiration : 1,5-2 l/min.



LES + AVEC PRÉCHAMBRE : PERMET DE MESURER LA QUANTITÉ ET LA QUALITÉ DE L'HUILE

Livré avec 5 sondes :  
- 1 x Ø5 x 700mm (PVC)  
- 1 x Ø6 x 700mm (PVC)  
- 2 x Ø7 x 1000mm (PVC)  
- 1 x Ø8 x 700mm (PVC)

80L

**375,00€**  
RÉF. 07111

## VIDANGEUR PNEUMATIQUE D'HUILE PAR ASPIRATION



GARANTIE 3 ANS

Pour huiles et liquides usagés. Cuve 70L. Température d'huile entre 40 et 60°C. Pression arrivée d'air : 6-8 bar. Pression de vidange : 1 bar. 2 roues fixes - 2 roues pivotantes. Poids : 16kg.



70L

**249,00€**  
RÉF. 07165

Livré avec 5 sondes :  
- 1 x Ø5 x 700mm (PVC et métal wire)  
- 1 x Ø6 x 700mm (PVC et métal wire)  
- 2 x Ø7 x 1000mm (PVC et métal wire)  
- 1 x Ø8 x 700mm (PVC et métal wire)

## VIDANGEUR PNEUMATIQUE D'HUILE PAR ASPIRATION

Autonome. Vitesse d'aspiration : 1,5-2 l/min. Tuyau d'aspiration de 2m. Livré avec 6 sondes :  
- Acier 5 et 6mm  
- Plastique 5-6-7-8mm.  
Poids : 13,7kg.

L'aspiration de l'huile usée se fait à l'aide des sondes fournies. Après la dépressurisation, l'aspirateur fonctionne de manière autonome sans besoin de raccordement continu au système de l'air comprimé. Aspire l'huile chaude à 70-80°C.

24L AUTONOME

**399,00€**  
RÉF. 07106



GARANTIE 5 ANS

## FONTAINE DE NETTOYAGE ÉLECTRIQUE



GARANTIE 3 ANS

Pompe électrique 10 à 12 l/min. Régulateur. Robinet de vidange. Jauge. Dimensions bac : 790x540x280mm.



75L

75L

FONTAINE SEULE  
**239,00€**  
RÉF. 10597

FONTAINE AVEC PINCEAU  
**249,00€**  
RÉF. 28466



## DÉGRAISSANT SURPUISSANT MEKATOP MAX

NEW



Dégraissant pièces mécaniques spécial fontaine. Formule éco-conçue sur base végétale et minérale : **plus de 88 % des ingrédients sont d'origine naturelle !** Protège l'utilisateur et respecte l'environnement. **Prêt à l'emploi.**

POUR FONTAINE DE NETTOYAGE

SUR PUISSANT



+ 88% origine naturelle



20L

**99,00€**  
RÉF. 62100



60L

**285,00€**  
RÉF. 62102

## JERRICAN MÉTAL US

Homologué carburant.  
Livré sans bec verseur.



5L

**29,90€**  
RÉF. 18700



10L

**35,90€**  
RÉF. 18701



20L

**39,90€**  
RÉF. 18702



GARANTIE  
**2**  
ANS

## BEC VERSEUR ACIER

Flexible. Avec joint. Adaptable sur jerrican métal.  
Non compatible avec les jerricans 18700, 18701 et 18702. Longueur 30cm.

**13,50€**  
RÉF. 18703



## BEC VERSEUR ACIER

Avec joint- Embout flexible.  
Adaptable sur jerrican métal.  
Compatible avec les jerricans 18700, 18701, 18702.  
Longueur 25cm.

**12,50€**  
RÉF. 18716



## JERRICAN PLASTIQUE

Livré avec bec verseur flexible.



5L

**6,90€**  
RÉF. 18704



10L

**9,60€**  
RÉF. 18705



20L

**14,50€**  
RÉF. 18712



GARANTIE  
**2**  
ANS

## CADDY RAVITAILLEUR ESSENCE, GASOIL 57L

Réservoir de 57L en polyéthylène  
avec 2 roulettes et poignée de manutention.  
Pistolet pompe 7,5 l/min avec  
3m de flexible de transfert par gravité.  
Dimensions : L.39xL.29xh.84cm.

57L

**219,00€**  
RÉF. 56980



**DRAKKAR**  
EQUIPEMENT

GARANTIE  
**3**  
ANS

## JERRICAN DOUBLE USAGE

Homologué carburant. Avec bec verseur amovible  
anti-goutte vissé à l'intérieur. Le bec verseur est  
à visser vers l'intérieur ou vers l'extérieur.

Réf.	Capacité
18725	compartiments de 1,5L et 3,5L

LES  
**BOUCHON RÉVERSIBLE**

ESSENCE  
HUILE

**15,90€**  
RÉF. 18725



**dimartino**  
DISTRIBUTION

GARANTIE  
**3**  
ANS

## JERRICAN DOUBLE USAGE 3L ET 5,5L

Homologué carburant. Avec bec verseur à visser.

Réf.	Capacité
10489	compartiments de 3L et 5,5L

ESSENCE  
HUILE

**19,90€**  
RÉF. 10489



## BIDON À MAZOUT 11L

11L avec filtre.  
Dimensions : 650x200x315mm.

11L

**19,90€**  
RÉF. 18720



## POMPE SYPHON POLYÉTHYLÈNE MANUELLE

Adaptées pour le transfert d'essence, gasoil, antigels, solvants...  
Pompe d'amorçage manuelle.

Réf.	Débit	Longueur	Prix unitaire
10385	6,5 l/min	40cm (canne)	<b>2,90€</b>
08552	17,5 l/min	85,5 cm (canne)	<b>9,90€</b>
10386	21 l/min	84cm (canne)	<b>13,90€</b>



LUB  
GARANTIE  
**2**  
ANS

## BALAI D'ATELIER COCO

Hauteur des poils 75mm. 5 rangs. Douille Ø 28mm.

Réf.	Dimensions	Prix unitaire
15982	600x60x100mm	13,90€
15983	800x60x100mm	16,50€
15984	1000x60x100mm	18,90€
15986	1200x60x100mm	25,90€



## BALAI DE CANTONNIER

PVC rouge 5 rangs.  
Douille métal galva Ø 28mm.

Réf.	Hauteur poils	Dimensions	Prix unitaire
15950	90mm	320x75x115mm	9,50€
15955	90mm	400x75x115mm	12,90€
15960	75mm	600x57x95mm	14,50€



## BALAYETTE COCO AVEC MANCHE BOIS

Longueur : 450mm.  
Longueur poils : 75mm.  
Poids : 0,2kg



**4,20€**  
RÉF. 15966

## MANCHE BOIS À POINTER

Réf.	Diamètre	Longueur
15987	28mm	1400mm

**6,50€**  
RÉF. 15987

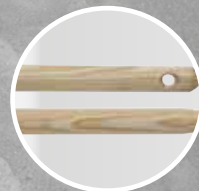
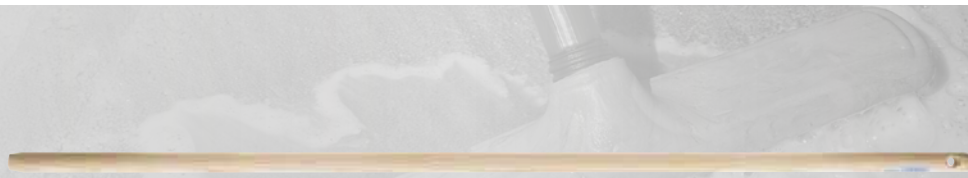

## ASPIRATEUR DE CENDRES

Pour aspirer les cendres froides des cheminées, des poêles à bois ou à granulés.  
Capacité max cendres : 8,5L.

Réf.	18099
Puissance	800W
Longueur du câble	2,60m
Dimensions	Ø 310mm x h 300mm
Poids	3,5kg

**DRAKKAR**  
ÉQUIPEMENT

GARANTIE  
**3**  
ANS

**9**  
/10  
INDICE DE RÉPARABILITÉ

Livré avec :  
- 1 gaine souple de 1m (Ø 35mm)  
- 1 tube aluminium 15cm  
- 1 filtre textile



8,5L

**59,90€**  
RÉF. 18099

+ Eco-contribution : 0,80€

## ASPIRATEUR EAU ET POUSSIERE 20L

Avec accessoires et 4 supports d'accessoires.  
Avec poignée intégrée à la tête d'aspiration.  
Chaîne antistatique. Fonction souffleur.

Réf.	07411
Matière	cuve inox
Tension	230V
Dépression	20kPa
Puissance	1200W
Débit	45 l/s

**DRAKKAR**  
ÉQUIPEMENT

GARANTIE  
**3**  
ANS



20L

**139,00€**  
RÉF. 07411

+ Eco-contribution : 0,80€

## ASPIRATEUR EAU ET POUSSIERE 30L

Système de décolmatage. 2 roues fixes, 2 roues mobiles. Dans le socle : 4 supports pour accessoires.  
Prise pour électroportatif (max 2000W).  
Poignée de transport avec range câble et accessoires.

Réf.	07439
Matière	cuve inox
Puissance	1200W
Longueur du flexible	2m
Poids	9,3kg

**DRAKKAR**  
ÉQUIPEMENT

GARANTIE  
**3**  
ANS



30L

**169,00€**  
RÉF. 07439

+ Eco-contribution : 0,80€

## NETTOYANT ÉCOPIUSSANT POUR INSERT ET POÊLE À BOIS

Ecoformulé sur base végétale et minérale.  
Pulvérisateur mousse rechargeable.  
Aspect : liquide transparent.

CONSEIL : à utiliser de préférence avec l'éponge grattante microfibre GREEN PLAISANCE (réf.20545).

**Green**  
Plaisance



750ML

**7,90€**  
RÉF. 09952

## EPONGE GRATTANTE MICROFIBRE

Idéal pour BBQ et plancha, inserts et poêles à bois, mobilier de jardin.  
2 faces grattantes.

**Green**  
Plaisance



**5,90€**  
RÉF. 20545

## PELLE AVEC BALAYETTE PVC

Largeur pelle : 230mm.  
Balayette avec manche.  
Poils nylon : hauteur 40mm.  
Couleur selon arrivage.

**4,20€**  
RÉF. 15948



## PELLE MÉTAL MANCHE BOIS

Pelle en métal robuste. Manche en bois. Largeur 230mm.

**8,50€**  
RÉF. 15969



**GARANTIE 4 ANS** **GARANTIE 2 ANS**

- Une durée de garantie inégalée



- Les meilleurs indices de réparabilité du marché

## 3 TYPES DE SÉCURITÉ

**BY PASS**

Système Bypass : éteindre le nettoyeur par le bouton off sur le disjoncteur en cas d'arrêt de nettoyage supérieur à 1 minute. Selon état du stock le nettoyeur peut être gris.

**VST**

Système Valve VST : Le nettoyeur est protégé si l'arrêt du nettoyage n'est pas supérieur à 3 minutes. Dans le cas contraire, il faut l'éteindre par le bouton off du nettoyeur.

**TOTAL STOP**

Système Total-Stop : pas de question à se poser, le nettoyeur s'arrêtera en cas de non utilisation. Le système permet également des économies d'énergie et le prolongement de la durée de vie du nettoyeur.

## INFOS PLUS

150 bar



**PRESSION MAXIMUM**



7,8l/min

**DÉBIT MAXIMUM EN LITRE/MIN**

## NETTOYEUR HP EAU FROIDE 7,8 L/MIN 140 BAR TOTAL STOP

Nettoyeur sur roues avec :

- pistons inox
- câble d'alimentation H05VV-F 2x1,0mm<sup>2</sup> de 5m
- enrouleur avec manivelle
- support de câble et support de lance. IPX5.

Ref.	50020
Puissance	1,8kW
Débit max	7,8 l/min-468 l/h
Matière pompe	aluminium



**GARANTIE 2 ANS**



Livré avec :

- pistolet et lance haute pression
- poignée de transport en aluminium
- nez de robinet
- goupillon
- 1 réservoir de détergent 1L intégré
- flexible PU de 8m

**199,00€**

REF. 50020

+ Eco-contribution : 1,12€

## NETTOYEUR HP EAU FROIDE 7,2 L/MIN 150 BAR TOTAL STOP

Nettoyeur sur roues avec :

- pistons inox
- câble d'alimentation H05VV-F 3x1.0mm<sup>2</sup> - 5m
- enrouleur avec manivelle
- support de câble et support de lance IPX5.

Ref.	50021
Puissance	2kW
Débit max	7,2 l/min-432 l/h
Matière pompe	aluminium



Livré avec :

- lance métal + embout de lance
- pistolet métal
- nez de robinet avec filtre
- goupillon
- 1 réservoir de détergent 1L intégré
- flexible tressé de 8m

**349,00€**

REF. 50021

+ Eco-contribution : 3,10€

**GARANTIE 2 ANS**



## NETTOYEUR HP EAU FROIDE MONO 9 L/MIN 160 BAR TOTAL STOP

Pompe radiale 1450 tr/min à vilebrequin de qualité industrielle.

Moteur 3CV.

Régulateur séparé de la culasse.

Châssis acier mécano-soudé.

Système d'injection produit.

Câble d'alimentation longueur 3m.

Système Total Stop.

Ref.	50041 / 50044
Puissance	2,2kW
Débit max	9 l/min-540 l/h
Matière pompe	laiton



Livré avec :

- pistolet HP avec raccord tournant
- lance simple 700mm à tête réglable et buse
- flexible tressé 10m
- roues gonflables

AVEC FLEXIBLE 10M

AVEC FLEXIBLE 20M

**1 249,00€**

REF. 50041

**1 279,00€**

REF. 50044



**GARANTIE 4 ANS**



## NETTOYEUR HP EAU FROIDE TRI 15 L/MIN 170 BAR AVEC FLEXIBLE 10M ET LANCE

Pompe radiale à vilebrequin : pistons céramiques, culasse laiton. Moteur 5,5CV. Châssis mécano soudé peint. Puissance : 4kW. Débit max : 15 l/min-900 l/h. Valve VST. Réf.50039.

Livré avec :  
- pistolet HP  
- lance simple 700mm  
- flexible tressé 10m  
- roues pleines



1 CADEAU AU CHOIX



OU



1 TIREUSE À BIÈRE COMPATIBLE FÛT DE 5L NOIRE OFFERTE' !

999,00€  
RÉF. 28830

1 SMART TV LED 24" 60CM HD OFFERTE' !

999,00€  
RÉF. 28831

SCHNEIDER



9,4  
INDICE DE RÉPARABILITÉ

4-5h/jour  
REGULIER

170 bar

15l/min

1450 TR/MIN

VST

380V

\* Dans la limite des stocks disponibles.

## NETTOYEUR HP EAU FROIDE TRI 15 L/MIN 200 BAR

Pompe radiale 1450 tr/min à vilebrequin de qualité industrielle. Moteur 7,5CV. Régulateur séparé de la culasse. Châssis acier mécano-soudé. Système d'injection produit. Câble d'alimentation longueur 3m.

Réf.	50061 / 50064	50060 / 50065
Puissance	5,5kW	
Débit max	15 l/min-900 l/h	
Matière pompe	laiton	
Type de sécurité	VST	Total stop



Livré avec :  
- pistolet HP avec raccord tournant  
- lance simple 700mm à tête réglable et buse  
- roues gonflables

SCHNEIDER



9,6  
INDICE DE RÉPARABILITÉ

8-10h/jour  
INTENSIF

200 bar

15l/min

1450 TR/MIN

380V

VST

VST

TOTAL STOP

TOTAL STOP

AVEC FLEXIBLE 10M

AVEC FLEXIBLE 20M

AVEC FLEXIBLE 10M

AVEC FLEXIBLE 20M

1 279,00€  
RÉF. 50061

1 335,00€  
RÉF. 50064

1 449,00€  
RÉF. 50060

1 499,00€  
RÉF. 50065

SEACI

Concepteur et fabricant reconnu d'alternateurs et de générateurs de petite à moyenne puissance

## NETTOYEUR HP EAU FROIDE THERMIQUE 10 L/MIN 220 BAR

Capacité réservoir carburant : 3,6L. Pompe avec pistons céramiques. Lance + 5 buses en raccord rapide. Réservoir pour détergent.

Réf.	64824
Débit max	10 l/min-627 l/h
Matière pompe	laiton
Type moteur	4 temps OHV 208CC
Rotation	3600 tr/min
Poids	28kg



GARANTIE 3 ANS

2h/jour  
REGULIER

220 bar

10l/min

3600 tr/min

749,00€  
RÉF. 64824

+ Eco-contribution : 3,10€

## NETTOYEUR HP EAU FROIDE THERMIQUE 15 L/MIN 303 BAR

Système de sécurité en cas de manque d'huile. Capacité réservoir carburant : 7L. Pompe avec pistons céramiques. Lance + 5 buses en raccord rapide. Réservoir pour détergent.

Réf.	64827
Débit max	15 l/min-900 l/h
Matière pompe	laiton
Type moteur	4 temps OHV 459CC
Rotation	3600 tr/min
Poids	60kg



GARANTIE 3 ANS

2-3h/jour  
REGULIER

303 bar

15l/min

3600 tr/min

1 599,00€  
RÉF. 64827

+ Eco-contribution : 3,10€

PRIX DE VENTE HT - QUADRI N°3 - 2024

## NETTOYEUR HP EAU CHAUDE MONO 9 L/MIN 150 BAR TOTAL STOP

Pompe radiale (pistons céramiques) à vilebrequin de qualité industrielle.  
Moteur 3CV.  
Sécurité de surpression.  
Système d'injection produit.  
Câble d'alimentation longueur 3m.  
Température de service : 75°C.  
Système Total Stop.

Réf.	50081 / 50084
Puissance	2,2kW
Débit max	9 l/min-540 l/h
Matière pompe	laiton

Livré avec :

- pistolet HP
- lance simple 700mm à tête réglable et buse
- roues pleines caoutchouc

Température de service 75°  
(serpentin 33 m en acier soudé)



Capacité réservoir fuel 14 L

Roues avec patins de blocage

Total stop

Filtre au raccord d'entrée

9,7 /10  
INDICE DE RÉPARABILITÉ

GARANTIE 4 ANS

4h/jour  
REGULIER

150 bar

9l/min

1450 TR/MIN

TOTAL STOP\*

4230V

AVEC FLEXIBLE 10M

**2 749,00€**  
RÉF. 50081

AVEC FLEXIBLE 20M

**2 795,00€**  
RÉF. 50084

## NETTOYEUR HP EAU CHAUDE TRI 15 L/MIN 200 BAR TOTAL STOP

Pompe radiale 1450 tr/min (pistons céramiques) à vilebrequin de qualité industrielle.  
Moteur 7,5CV.  
Système d'injection produit.  
Câble d'alimentation longueur 3m.  
Capacité réservoir fuel 14L.  
Température de service : 75°C.  
Système Total Stop.

Réf.	50095 / 50098
Puissance	5,5kW
Débit max	15 l/min-900 l/h
Matière pompe	laiton

Livré avec :

- pistolet HP avec raccord tournant
- lance simple 700mm à tête réglable et buse
- flexible tressé
- roues pleines caoutchouc

Température de service 75°  
(serpentin 33 m en acier soudé)



Capacité réservoir fuel 14 L

Roues avec patins de blocage

Total stop

Filtre au raccord d'entrée

9,6 /10  
INDICE DE RÉPARABILITÉ

GARANTIE 4 ANS

8h/jour  
INTENSIF

200 bar

15l/min

1450 TR/MIN

TOTAL STOP

4380V

AVEC FLEXIBLE 10M

**2 999,00€**  
RÉF. 50095

AVEC FLEXIBLE 20M  
+ ENROULEUR  
+ LANCE TURBO

**3 379,00€**  
RÉF. 50098

## NETTOYEUR HP EAU CHAUDE TRI 21 L/MIN 200 BAR TOTAL STOP

Pompe radiale 1450 tr/min (pistons céramiques) à vilebrequin de qualité industrielle.  
Moteur 10CV.  
Système d'injection produit intégré.  
Câble d'alimentation longueur 5m.  
Capacité réservoir fuel 24L.  
Température de service : 85°C.  
Système Total Stop.

Réf.	50085 / 50086
Puissance	7,5kW
Débit max	21 l/min-1260 l/h
Matière pompe	laiton

Livré avec :

- pistolet HP avec raccord tournant
- lance simple 700mm à tête réglable et buse
- flexible tressé
- roues pleines caoutchouc

Température de service de 85°  
(serpentin 36m en acier soudé)



Capacité réservoir fuel 24 L

Roues avec patins de blocage

Total stop

Filtre au raccord d'entrée

9,6 /10  
INDICE DE RÉPARABILITÉ

GARANTIE 4 ANS

8h/jour  
INTENSIF

200 bar

21l/min

1450 TR/MIN

TOTAL STOP\*

4380V

AVEC FLEXIBLE 10M

**4 490,00€**  
RÉF. 50085

AVEC FLEXIBLE 20M

**4 549,00€**  
RÉF. 50086

\* Système Total-Stop : pas de question à se poser, le nettoyeur s'arrêtera en cas de non utilisation. Le système permet également des économies d'énergie et le prolongement de la durée de vie du nettoyeur.



**ULTRA GRIME PRO**

**NEW**

**LES NOUVELLES LINGETTES**

- + GRANDES** (38x25 cm)
- + HUMIDES** (même après 1h en dehors du paquet !)
- + FORTES**

*"Sans danger pour les mains, brutal pour la saleté"*

*Sans alcool, avec vitamine E et extrait d'aloès.*

**BOÎTE DE 100 LINGETTES PRO MULTI-USAGE FORMAT 38X25CM**

Elimine les huiles, graisses, peintures, silicone, mousse PU, bitume, saleté tenace. Testé dermatologiquement. Reste humide pendant plus d'une heure. Lingettes avec une résistance accrue et un toucher doux semblable au tissu. Sans alcool avec formule à la vitamine E et à l'extrait d'aloès.



**19,90€**  
RÉF. 57565

**80 LINGETTES XXL ULTRA RÉSISTANTE PRO POWER SCRUB 38X25CM**

Elimine les graisses, peintures, silicone, mousse PU, adhésifs. Testé dermatologiquement. Reste humide pendant plus d'une heure. Lingettes avec un côté texturé pour un pouvoir écurant supplémentaires.



**23,90€**  
RÉF. 57560



**NETTOYANT MAINS D'ATELIER ROUGE KARZHAN, PARFUM AMANDE**

Particulièrement adapté pour le nettoyage des mains dans les milieux et métiers très salissants.

Réf.	Capacité	Fourni avec	Prix unitaire
58115	3L		14,90€
58120	4,5L	avec pompe	19,90€
58125	30L		115,00€

- LES +** - SANS SOLVANT
- EFFICACE SUR LES FORTES SALISSURES
- CONTIENT DE LA PIERRE PONCE POUR DÉGOLLER LES SALISSURES INCRUSTÉES

4,5L



**PÂTE DE LAVAGE DES MAINS**

Norme AFNOR NFT 73101. Pâte lavante nouvelle génération avec abrasif végétal. Garantie sans solvant. Naturelle, ultra concentrée. Idéale pour le nettoyage des mains très sales. Protège l'épiderme. Parfum doux. Enrichie en agents surgraisants et hydratants. Hypoallergénique.

5KG

**24,90€**  
RÉF. 10163



**SAVON VÉGÉTAL EN POUDRE AU LAVANDIN**

Efficace sur les encres, peintures, graisses de moteur, poussières de freins ou encore le cambouis. Il respecte l'épiderme, il contient de la glycérine végétale, ainsi que de la cellulose de bois de pin micronisée, aseptisée au pouvoir grattant.

Réf.	Capacité	Poids
58130	5L	2kg
58132	30L	12kg

- LES +** - SANS SOLVANT
- A L'HUILE ESSENTIELLE DE LAVANDIN
- PARFUM AGRÉABLE

5L

**25,90€**  
RÉF. 58130



30L

**135,00€**  
RÉF. 58132



**CRÈME LAVANTE KARZHAN**

Crème lavante sans solvant adaptée pour le nettoyage des mains au quotidien. Respecte l'épiderme.

Réf.	Capacité	Fourni avec
58100	500ml	avec pompe
58102	5L	

- LES +** AGENTS LAVANTS D'ORIGINE VÉGÉTALE

500ML

**5,50€**  
RÉF. 58100



5L

**10,90€**  
RÉF. 58102



**DISTRIBUTEUR DE SAVON OU DE GEL HYDROALCOOLIQUE AVEC COMMANDE AU COUDE**

Permet la distribution de savon d'un seul geste du coude ou de la main. Contenance : 700ml. Incompatible microbilles. Matériau : ABS. Débit : 1ml ou 0,5ml par pression. 3 points de fixation. Visserie incluse.

Réf.	Dimensions
14522	Lg.110 x prof.106 x h.206mm

- LES +** - INDICATEUR DE NIVEAU
- FERMETURE À CLÉ
- COMPATIBLE AVEC GEL HYDROALCOOLIQUE

**24,90€**  
RÉF. 14522



**OUATE CHAMOIS**

Bobine prédécoupée - 2 plis - 2x20g. A dévidage central.

Réf.	Lot de	Format	Dimensions	Aspect	Prix unitaire
17518		800 formats	21x25cm	gauffré	14,90€
14599	x 2		21x30cm		16,90€
14584		1000 formats	21x30cm	lisse	19,90€
14559	x 6	450 formats	19,5x30cm		27,90€
17514	x 2	1500 formats	21x30cm		28,90€

**!** Traitement WS : rend le produit résistant et ne se désagrège pas au contact de l'eau.



**OUATE BLANCHE - CONTACT ALIMENTAIRE**

Bobine prédécoupée - 2 plis - 2x19g - A dévidage central.

Réf.	Lot de	Format	Dimensions	Aspect	Composition	Prix unitaire
17537	x 2	800 formats	21x25cm	gauffré	ECO 100% fibre recyclée	16,90€
14595	x 2	960 formats	21x30cm			25,90€
17506	x 6	450 formats	19,5x30cm	lisse	pure cellulose : plus absorbant	29,90€
17521	x 6	700 formats	19,5x25cm			38,90€
17522	x 2	880 formats	26x35cm grand format			42,90€

**!** Traitement WS : rend le produit résistant et ne se désagrège pas au contact de l'eau.



## DÉGRIPPANT, LUBRIFIANT MULTIFONCTIONS

DÉGRIPPE rapidement les pièces rouillées ou bloquées ( raccords, chaînes, écrous, goujons, axes, charnières, poulies, pivots... )

LUBRIFIE et NETTOIE les mécanismes de toutes sortes et assure le glissement (pièces mécaniques, moteurs...).

PROTÈGE de la corrosion les pièces métalliques et protège le matériel électrique en atmosphère humide ou saline.

HYDROFUGE, chasse l'humidité du matériel électrique et rétablit le contact.

NON CONDUCTEUR, compatible avec les matériaux non ferreux, les isolants électriques, les matières plastiques.



- NON CONDUCTEUR
- CHASSE L'HUMIDITÉ ET PROTÈGE LE MOTEUR
- DÉGRIPPE, LUBRIFIE ET AIDE AU DESSERRAGE
- NETTOIE ET ÉVITE LA CORROSION

Réf.	Capacité	Prix unitaire
24500	500ml	6,50€
24502	5L	38,50€
24506	25L	139,00€
24510	200L	779,00€



1 PULVÉ RÉF. 24520 OFFERT POUR 1 BIDON ACHETÉ



## FABRICATION FRANÇAISE



## RESPECTE L'ENVIRONNEMENT ET PROTÈGE L'UTILISATEUR

## FABRIQUÉ EN BRETAGNE



## DÉGRAISSANT UNIVERSEL MEKATOP

Efficace sur les graisses et la crasse. Entretien multi-surfaces (pièces, moteurs, véhicules, engins de levage, équipements, sols...). Formule éco-conçue sur **base végétale** et minérale.

Réf.	Capacité	Modèle	Prix unitaire
60395	1L	Prêt à l'emploi	5,90€
60400	5L	Formule concentrée*	22,50€
60405	10L	Formule concentrée*	38,90€



+ 99% origine naturelle



## DÉGRAISSANT SURPUISSANT MEKATOP MAX



Dégraissant pièces mécaniques surpuissant. Formule éco-conçue sur **base végétale** et minérale.

Réf.	Capacité	Modèle	Prix unitaire
60420	1L	Prêt à l'emploi	7,90€
60424	5L	Formule concentrée*	27,90€
60426	10L	Formule concentrée*	49,90€



+ 88% origine naturelle



- DÉGRAISSANT NOUVELLE GÉNÉRATION
- FORMULE ÉCO-CONÇUE

\* Dilution entre 5 et 10% suivant l'application

## ANTIGEL PULVEPROTEK BIODÉGRADABLE

Antigel jusqu'à -25°, biodégradable. Pour l'entretien et l'hivernage du pulvérisateur. Eco toxicologique : protège l'utilisateur et respecte l'environnement par sa composition d'origine végétale et biodégradable 10L à diluer selon la protection souhaitée :

- Protection à -15°C : 60% d'eau
- Protection à -20°C : 50% d'eau
- Protection à -25°C : 40% d'eau.

**Contient des composés d'origine végétale et est facilement biodégradable.**

Produit fabriqué en France.



- + ANTIGEL BIODÉGRADABLE À 100%\* JUSQU'À -25°C
- + RESPECTE L'ENVIRONNEMENT → COMPOSANTS D'ORIGINE VÉGÉTALE
- + SANS DANGER POUR L'UTILISATEUR → AUCUN PICTOGRAMME DE DANGÉROSITÉ
- + FACILITÉ DE TRANSPORT ET DE STOCKAGE → PAS BESOIN DE BAC DE RÉTENTION

24,90€  
RÉF. 62000

10L

\* Dont 89% en moins de 28 jours.

## GRAISSE BLONDE MULTISERVICE - CARTOUCHE DE 400G

Grade NLGI2. Très bonne protection contre la corrosion. Excellente résistance à l'eau. Large plage d'utilisation. Pour roulement et paliers. Composition : calcium / anhydre. Température d'utilisation de -30°C à +120°C. Domaines d'utilisation : agriculture, motoculture, automobile.



LES +  
LARGE PLAGE D'UTILISATION

**5,50€**  
RÉF. 10315

**5,80€**  
RÉF. 10498

## GRAISSE VERTE EXTRÊME PRESSION - CARTOUCHE DE 400G

Grade NLGI2. Graisse résistante à l'eau. Bonne protection anti-corrosion. Convient à la lubrification de paliers lisses et de roulements, guidages linéaires, cardans. Composition : calcium / anhydre. Température d'utilisation de -30°C à 130°C. Domaines d'utilisation : agriculture, motoculture, automobile.



**6,60€**  
RÉF. 10317

**6,90€**  
RÉF. 10497

## GRAISSE VERTE EXTRÊME PRESSION

Grade NLGI2. Graisse résistante à l'eau. Bonne protection anti-corrosion. Convient à la lubrification de paliers lisses et de roulements, guidages linéaires, cardans. Composition : calcium / anhydre. Température d'utilisation de -30°C à 130°C. Domaines d'utilisation : agriculture, motoculture, automobile.

Réf.	Capacité	Prix unitaire
10302	pot de 1L	<b>15,90€</b>
10304	seau de 5kg - Ø 224mm	<b>69,90€</b>
10306	tonnelet de 25kg - Ø 305mm	<b>299,00€</b>
10381	fût de 50kg - Ø 359mm	<b>539,00€</b>



1L

## GRAISSE BLEUE EXTRÊME PRESSION - CARTOUCHE DE 400G

**NEW**

Grade NLGI2. Excellente adhérence. Convient à la lubrification de paliers, roulements, cardans, axes, articulations, glissières, et crémaillères. Excellente tenue à l'eau même en milieu marin. Composition : lithium / calcium. Température d'utilisation de -30°C à +120°C, MAX. 130°C.



**5,90€**  
RÉF. 61925

**6,30€**  
RÉF. 10473

## GRAISSE NOIRE MOS2 + GRAPHITE - CARTOUCHE DE 400G

**NEW**

Grade NLGI2. Excellente adhérence. Convient à la lubrification de paliers lisses, bras télescopiques, rotules, articulations, comes, galets. Composition : lithium. Température d'utilisation de -20°C à +130°C.



LES +  
ADAPTÉE AUX CHARGES ÉLEVÉES

**6,50€**  
RÉF. 61928

**6,90€**  
RÉF. 61930

## GRAISSE LUBRIFIANTE EPOO - SEAU DE 5KG

**NEW**

Grade EP00 / NLGI00. Boîtier de herse, lamier, engrenages sous carter. Excellente tenue à l'eau même en milieu marin. Adaptée lubrification centralisée. Composition : lithium. Température d'utilisation de -40°C à +110°C. Domaines d'utilisation : agriculture, industrie, construction, marine.



5KG

**47,90€**  
RÉF. 61934

LES +  
ADAPTÉE  
LUBRIFICATION  
CENTRALISÉE

## NETTOYANT FREINS 600ML

Ne contient aucun solvant chloré, fluoré.

LES +  
- NETTOIE TOUTES LES PIÈCES  
MÉCANIQUES  
- SÉCHAGE RAPIDE APRÈS  
APPLICATION  
- NE LAISSE PAS DE RÉSIDU



600ML

**3,20€**  
RÉF. 24630



JET PUISSANT

## NETTOYANT FREINS 750ML



Possède un haut pouvoir dissolvant. Non conducteur, non corrosif. Ne laisse pas de résidus.

LES +  
- PULVÉRISATION À 360°  
- JET DE PULVÉRISATION  
PUISSANT, DIRECTIONNEL



750ML

**3,90€**  
RÉF. 10165

## TRAITEMENT D'HUILE PREMIUM



Traitement d'huile de haute technologie qui permet de conserver à votre moteur sa souplesse d'origine. Réduit votre consommation d'huile, favorise la compression, augmente la pression d'huile et protège contre les frictions et l'usure. Améliore la durée de vie du moteur et réduit les fumées bleues. Convient aux moteurs essence, diesel et GPL. Dose valable pour un carter de 6L d'huile et doit être utilisée lorsque le moteur est chaud.



444ML

**9,90€**

RÉF. 61957

## SOUDURE BLOC MOTEUR



RÉPARE LES FISSURES du bloc moteur et les joints de culasse en 60 minutes : fissures externes, fissures internes. Résiste aux températures élevées, à la pression d'eau et aux vibrations. Fonctionne avec la fonte, l'acier, l'aluminium, le cuivre et les canalisations plastiques ou caoutchouc.



250ML

**23,90€**

RÉF. 18942

## START PILOTE 300ML



Convient également aux petits moteurs 2 et 4 temps. 1 pulvérisation d'une seconde dans l'entrée du filtre à air suffit. Recommandé pour les tondeuses à gazon, les machines agricoles, motoculteurs, et bateaux, ... Fonctionne dans toutes les positions.



300ML

**9,50€**

RÉF. 10012

## QUICK GASKET



Produit d'étanchéité silicone - excellente résistance aux huiles. Idéal pour le métal et le plastique.



100ML

**21,90€**

RÉF. 11813

## TUBE ÉTANCHE 577



Étanchéité des raccords hydrauliques et pneumatiques. Étanchéité des raccords filetés métalliques. Grande viscosité.



50ML

**34,90€**

RÉF. 11890

## UNIJOINT 518



Étanchéité efficace des plans de joints usinés ou brut. Renforcement des joints découpés. Résiste aux carburants, lubrifiants et réfrigérants. Utilisable jusqu'à +150°C.



25ML

**28,90€**

RÉF. 11870

50ML

**46,90€**

RÉF. 11880

## JOINT BLEU AUTO MASTIC COLLE BLEU



Adhère sur tous les matériaux. Résiste aux huiles, gaz, antigels... Reste actif de -65°C à +250°C.



100ML

**13,90€**

RÉF. 11915

## JOINT MÉTAL MASTIC COLLE GRIS



Joint souple résistant aux huiles. Remplace les joints découpés sur carter, collecteurs, portes, couvercles... pour l'étanchéité à l'eau, aux huiles et aux solvants. Grande résistance mécanique aux fluides corrosifs. Ne coule pas. Reste stable et flexible de -65°C à +250°C.



100ML

**18,90€**

RÉF. 11902

## FREIN FILET - FLACON DE 50ML



Résine bleu anaérobie pour le freinage et le blocage de tous les assemblages filetés. Température de fonctionnement de -60°C à +150°C.



50ML MOYEN

**15,90€**

RÉF. 10160



50ML FORT

**15,90€**

RÉF. 10161

## ROULEAU D'ATELIER



(Toile souple corindon). Boîte distributrice. 25m x 38mm.

Réf.	Grain
14043	P40
14042	P60
14041	P80
14040	P100
14039	P120



**17,50€**

TOUTES RÉFS.

## PAPIERS ABRASIFS (LE LOT DE 4)



Pour le ponçage bois, vernis, mastic, peinture, alu oxyde, colle sur résine. Pour le ponçage à l'eau sur métal. Dimensions de la feuille : 280x230mm.

Réf.	Grain
20482	P80
20484	P120
20486	P180
20488	P240
20490	P400
20492	P600
20494	P1000
20496	P1200
20498	P2000

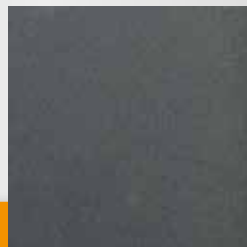

**3,60€**

TOUTES RÉFS.

## RUBAN DE MASQUAGE 60°C



Ruban de masquage de couleur blanc - crème. Convient au masquage de toutes sortes d'objets (pour la carrosserie, le bricolage et usage industriel). Bonne adhérence sur le métal, le verre, les plastiques et le caoutchouc. Utilisation jusqu'à 60°C. Couleur : blanc crème.

Réf.	Dimensions	Prix unitaire
14639	19mmx50m	1,60€
14641	25mmx50m	2,20€
14643	38mmx50m	2,70€
14645	48mmx45m	3,90€



## BALAI ESSUIE-GLACE AVANT À PONTETS



Balai en acier inox peint, traité anti-corrosion. Lame en caoutchouc 100% naturel. Traitement de la surface du caoutchouc pour un essuyage optimum et un minimum de bruit. Coque refermable. Livré avec 3 adaptateurs dont 1 spécial agricole.

Réf.	Longueur	Prix unitaire
17801	280mm	
17802	350mm	3,90€
17803	400mm	
17804	450mm	
17805	480mm	4,50€
17806	500mm	
17807	530mm	
17808	550mm	5,50€
17809	600mm	
17810	650mm	



**LES+**  
 - MONTAGE FACILE EN 1 CLIC  
 - TRAITEMENT ANTI-BRUIT  
 - TOUS LES COMPOSANTS SONT TRAITÉS ANTI-CORROSION  
 - ADAPTEUR POUR TRACTEURS AGRICOLES

## BALAI ESSUIE-GLACE AVANT PLAT



Balai en acier inox peint, traité anti-corrosion. Lame en caoutchouc 100% naturel. Traitement de la surface du caoutchouc pour un essuyage optimum et un minimum de bruit. Coque refermable. Livré avec 6 adaptateurs.

Réf.	Longueur	Prix unitaire
17830	350mm	
17832	400mm	8,90€
17834	450mm	
17835	480mm	10,90€
17836	500mm	
17837	530mm	12,90€
17838	550mm	
17840	600mm	13,50€
17841	650mm	15,90€
17843	700mm	
17844	750mm	16,90€



**LES+**  
 - MONTAGE FACILE EN 1 CLIC  
 - DÉFLECTEUR AÉRODYNAMIQUE  
 - TRAITEMENT ANTI-BRUIT  
 - TOUS LES COMPOSANTS SONT TRAITÉS ANTI-CORROSION  
 - S'ADAPTE SUR 98% DU PARC AUTOMOBILE GRÂCE À SES 6 ADAPTEURS

## KIT CAMÉRA DE REcul ÉCRAN COULEUR 7"



Composition du kit :

- 1 écran couleur HD 7"
- 1 caméra 120°
- 1 câble de connexion rapide 15m
- 4 broches
- 1 faisceau d'alimentation
- 1 télécommande

Caméra :

- Large champs de vision 120°
- Vision nocturne
- Alimentation 12/24V
- Pare-soleil



**LES+**  
 - ÉCRAN 7" COULEUR  
 - 12 ET 24V  
 - AVEC TÉLÉCOMMANDE

Ecran :

- 7" HD couleur (17,8cm)
- Résolution 800\*RGB\*480
- Support orientable
- Alimentation 12/24V
- Contrôle OSD à l'écran
- Dimensions : 176x123x27mm



HD



3 ENTRÉES VIDÉO

**199,00€**  
 RÉF. 16465



HD



4 ENTRÉES VIDÉO  
 ÉCRAN PARTAGÉ

**209,00€**  
 RÉF. 16470

QUADRIVISION

## KIT CAMÉRA DE REcul 120° HD WIFI



Ecran LCD 7". Haut parleur intégré. 12/24V - 6W. Caméra étanche : IP69K. Distance vision de nuit : 10m. 4 LED infrarouge. Mode d'affichage : normal, horizontal, vertical, miroir. Distance max. avec écran : 300m. Angle de vision : 130°. Utilisation entre -20°C et +70°C. Livré avec 1 écran fractionnable et 1 caméra.



NEW



**499,00€**  
 RÉF. 74507

## COUPELLE RÉTROVISEUR



Dim : 245x160x90mm.

Réversible.  
 Fixation Ø 14-20mm.  
 Pour Case - Claas - Manitou  
 - Renault - Massey Ferguson.

Réf.	16472	19052
Conditionnement	vrac	blister

**21,90€**  
 TOUTES RÉFS.



## COUPELLE RÉTROVISEUR



Dim : 245x185x65mm. Réversible.

Fixation Ø 18-20mm.  
 Pour Case - Fiat - Massey Ferguson - Mc cormick  
 - New Holland - Renault - Same deutz - Lamborghini.

Réf.	16463	19048
Conditionnement	vrac	blister

**16,90€**  
 TOUTES RÉFS.



## COUPELLE RÉTROVISEUR



Dim : 183x375mm.

Réversible.  
 Fixation Ø 16-20mm.  
 Universel pour camions.

Réf.	16464	19049
Conditionnement	vrac	blister

**23,90€**  
 TOUTES RÉFS.



## COUPELLE DE RÉTROVISEUR



Dimensions : 232x145mm.

Réversible.  
 Fixations : Ø 15-18mm.  
 Universel pour les camions,  
 engins de terrassement et machines agricoles.

**9,90€**  
 RÉF. 17460



## DÉTALONNEUR

Pour PL et agricoles - Possibilité de démonter sans déposer la jante.  
Adapté pour les pneus agricoles et industriels jusqu'à 42" avec maximum 14 plis.  
**Ne pas utiliser avec une clé à chocs.**  
Poids : 5kg.



**79,00€**

RÉF. 17072



## COFFRET DÉMULTIPLICATEUR DE FORCE

3800Nm.  
Composition :  
- 1 démultiplicateur de force  
- 1 rallonge 270mm  
- 1 poignée  
- 6 douilles : 24-27-30-32-33-38 mm.  
Carré d'entraînement : 1".



DÉMULTIPLICATION R1:58  
3800NM

**99,00€**

RÉF. 17119



## CRÈME DE MONTAGE POUR PNEUS

Pour le montage et le démontage des pneumatiques.  
Ne gèle pas, ne durcit pas, n'oxyde pas les roues en acier et séchage rapide.  
Ces produits préservent les matériels de montage et de détalonnage car ils ne coulent pas et n'altèrent pas les peintures.  
Chimiquement neutres pour le caoutchouc, l'acier et l'aluminium.  
En seau.



Réf.	16662	16663	16664	16665
Couleur	blanche		noire	
Capacité	1kg	5kg	1kg	5kg
Contenant	seau			
<b>Prix unitaire</b>	<b>7,50€</b>	<b>19,50€</b>	<b>7,90€</b>	<b>30,90€</b>



## PINCEAU POUR PÂTE À PNEU

Pour VL/VUL.



Réf.	16666	16667
Diamètre	30mm	50mm
Longueur	300mm	



Ø 30MM

Ø 50MM

**21,90€**

RÉF. 16666

**24,90€**

RÉF. 16667

## DÉMONTÉ PNEUS



Réf.	Longueur	Usage	Type	Poids	<b>Prix unitaire</b>
<b>12746</b>	380mm		Fusil	0,50kg	<b>31,90€</b>
<b>12750</b>	530mm	PL	Face	1kg	<b>59,90€</b>
<b>12754</b>	750mm	PL	Force	1,5kg	<b>139,00€</b>



## DÉMONTÉ PNEUS SPÉCIAL MOTO



Réf.	Longueur	Poids	Conditionnement
<b>12748</b>	380mm	0,50kg	vrac



**49,90€**

RÉF. 12748

## DÉMONTÉ PNEUS PL DROIT



Réf.	Longueur	Usage	Type	Poids
<b>12752</b>	800mm	PL	Halte	1,7kg



**95,00€**

RÉF. 12752

## 100 KITS DE PROTECTION INTÉRIEURE AUTO JETABLE

Composition d'un kit :  
- 1 housse de siège  
- 1 tapis de sol  
- 1 couvre volant  
- 1 couvre levier  
- 1 couvre frein.



**54,90€**

RÉF. 19186

## BOÎTE DE 250 COUVRE VOLANT

Boîte distributrice.



**19,90€**

RÉF. 19188

## BOÎTE DE 500 TAPIS DE SOL PAPIER « PIEDS »

Dimensions : 400 x 350mm.  
70g.



**89,00€**

RÉF. 19176

## ROULEAU DE 250 HOUSSES DE SIÈGE

Dimensions : 80 x 130cm.  
Épaisseur : 13µ.  
Boîte distributrice.



**49,00€**

RÉF. 19187

## MINI COMPRESSEUR 12V

Pression 3,5 bar. 3 à 5 minutes par roue. Lampe à LED.  
3 adaptateurs pas de vis laiton inclus :  
- aiguille de pompe  
- buse de gonflage conique (bouées, ballons de baudruche...)  
- adaptateur de valve.  
Câble électrique 3m avec prise allume cigare.  
Dimensions : 220x100x75mm.  
Poids : 2kg.



GARANTIE  
2 ANS



**36,90€**  
RÉF. 11250

## CONTRÔLEUR DE PRESSION DIGITAL, MULTI-FONCTIONS



GARANTIE  
3 ANS

Bi-matière. Livré avec 2 piles AAA  
Poignée ergonomique anti-dérapante.  
Avec lumière rouge d'urgence.  
Gradué de 0,3 à 10,3 bar.

LES +  
- LAMPE DE POCHE  
- COUPE CEINTURE  
- BRISE VITRE



**17,90€**  
RÉF. 06349

+ Eco-contribution : 0,04€

## KIT DE RÉPARATION POUR PNEUS TUBELESS - 8 PCS



Composition :  
- 1 outil aérosoi (pour préparer l'entrée de la tresse dans le pneu)  
- 1 porte-tresse (permettant de positionner la tresse correctement dans le pneu)  
- 5 tresses de réparation  
- 1 tube de colle vulcanisante 12ml. En blister.



**9,90€**  
RÉF. 17193

## TRESSE DE RÉPARATION POUR PNEUS



30PCS - 200MM

**12,90€**  
RÉF. 17194

60PCS - 100MM

**13,90€**  
RÉF. 17195

## PRÉVENTIF GREVAISON SLIME POUR CHAMBRE À AIR

Détecte et colmate instantanément les trous d'un diamètre maximum de 3 mm situés dans la zone de la bande de roulement à l'aide de la technologie Fibro-Seal®  
Utilisations : vélos, motocyclettes tout-terrain, brouettes, tondeuses auto-portées...

LES +  
- POUVOIR D'OBTURATION MAXIMUM  
- LAVABLE À L'EAU



473ML

**9,50€**  
RÉF. 74786



3,8L

**44,50€**  
RÉF. 74787

## ANTI-GREVAISON

Traitement préventif et réparateur permettant de colmater instantanément le pneumatique et d'éviter la perte de pression.



1L

**9,90€**  
RÉF. 06748

## GEL ANTI-GREVAISON POUR PNEUS TUBELESS

Rôle curatif et préventif.

Compatible avec tous types de pneus : engins agricoles, utilitaires, autos, remorques, quads...

LES +  
- POUVOIR D'OBTURATION MAXIMUM  
- LAVABLE À L'EAU



946ML

**15,50€**  
RÉF. 10076



3,8L

**52,90€**  
RÉF. 10078

## BARRE DE REMORQUAGE 2,5T



GARANTIE  
3 ANS

Section carrée - Pour véhicules légers.  
Montage simple et rapide - Système télescopique.  
Arrimage par crochets séparés.  
Longueur : 1,8m.



**29,90€**  
RÉF. 15201

## CÂBLE DE REMORQUAGE 2,5T 10M



Avec boucles Ø 21,5mm cossées manchonnées à chaque extrémité.  
Capacité avant rupture : 2,5T.  
Ne pas utiliser pour du levage et/ou arrimage, ni du remorquage routier.



**89,00€**  
RÉF. 18502

## CHAÎNE DE REMORQUAGE 3T - 5M



Pour poids lourds et 4x4.  
Diamètre : 10mm.



3T

**169,00€**  
RÉF. 18500

## RAMPE DE LEVAGE (PAR 2)

Capacité 1T par rampe.

Réf.	15221
Longueur	850mm
Largeur	210mm
Hauteur de levage max	200mm



GARANTIE  
3 ANS



1T  
**69,90€**  
RÉF. 15221

DISPO OCTOBRE

## KIT DE SÉCURITÉ

Triangle + gilet fluo taille XL.  
Normes européennes.  
Livré en sac zippé.



**10,90€**  
RÉF. 16481

## BRIDE POUR ROUES JOCKEY

Réf.	17547	17529
Diamètre	35mm	48mm
Entraxe	105mm (fixation)	



**6,50€**

TOUTES RÉF.

## ROUE JOCKEY JANTE PVC

Réf.	17548
Ø du tube	35mm
Hauteur mini	470mm
Hauteur maxi	700mm
Ø du galet	160x40mm
Bandage	caoutchouc



80KG

**22,90€**

RÉF. 17548

## ROUE JOCKEY JANTE ACIER

Réf.	16549
Ø du tube	48mm
Hauteur mini	500mm
Hauteur maxi	670mm
Ø du galet	200x50mm
Bandage	caoutchouc



150KG

**25,90€**

RÉF. 16549

## TÊTE D'ATTELAGE

Pour boule Ø 50mm.  
PTAC 750kg.

Réf.	16550	16920
Carré	50mm	60mm



**19,90€**

TOUTES RÉF.

## ANTIVOL DE REMORQUE UNIVERSEL

En fonte d'aluminium.  
Pour boule d'attelage Ø 50mm.  
11 positions de verrouillage.  
Livré avec 3 clés.  
En blister.



**16,90€**

RÉF. 18009

## ANTIVOL DE REMORQUE 2 EN 1

Pour les remorques stationnées et pour les remorques attelées.  
Livré avec la patte de verrouillage qui peut être introduite des 2 côtés.



**27,90€**

RÉF. 17525

## GARDE-BOUES PLASTIQUE NOIR

Résiste à des températures comprises entre +80°C et -20°C.  
Matériau de qualité à injection plastique. Avec 6 trous de fixation.

Réf.	18085	18086	18087
Ø roues	Pour roues 10"	Pour roues 12"	Pour roues 13"
Longueur	706mm	776mm	806mm
Largeur	200mm	220mm	240mm
Hauteur	335mm	350mm	380mm
Poids	0,85kg	0,98kg	1,13kg

**Prix unitaire** 11,50€ 13,50€ 16,50€



- LES +**
- MATIÈRE DÉFORMABLE
  - AVEC RAINURE D'ÉCOULEMENT D'EAUX DE PLUIE
  - AVEC SURFACE DÉDIÉE AUX INFOS (LOGOS, AUTOCOLLANT...)

## GARDE-BOUES TÔLE

Réf.	18078	18079	18084
Ø roues	Pour roues 10"-12"	Pour roues 13"-14"-15"	Pour roues 14"
Longueur	680mm	750mm	800mm
Largeur	190mm	220mm	220mm
Hauteur	330mm	350mm	370mm
Poids	1,9kg	2,8kg	3,2kg

**Prix unitaire** 44,90€ 54,90€



## ROUE COMPLÈTE AVEC JANTE 4 TROUS

Déport 0. Entraxe : 115mm. Moyeu : 85mm.

Réf.	16952	16960	16954	16962
Roue	tubeless 4 plis	tubeless 6 plis	tubeless 4 plis	tubeless 4 plis
Charge maxi	46N (170kg à 140km/h)	76N (400kg à 140km/h)	72N (355kg à 140km/h)	62N (265kg à 140km/h)
Dimensions	3,50 x 8"	4,5 x 10"	5,00 x 10"	4,80 x 8"

**Prix unitaire** 39,90€ 67,90€ 74,90€ 49,90€



## CHAMBRE À AIR VALVE DROITE TR13

Valve droite caoutchouc. En boîte carton.

Réf.	16612	16614	16616	16618
Dimensions	3,50/4,00 x 8" TR13	4,00/4,50/5,00 x 10" TR13	135/145 x 13" TR13	155/165 x 13" TR13

**Prix unitaire** 6,90€ 11,90€ 12,90€ 13,50€



## FILET DE REMORQUE

Câble élastique sur le pourtour du filet.  
Permet d'empêcher les chargements de s'échapper de votre remorque.  
Idéal pour les branchages et autres feuillages.

Réf.	18378	18379	Prix unitaire
Longueur	de 150 à 160cm	de 191 à 230cm	14,90€
Largeur	de 105 à 120cm	de 124 à 135cm	18,90€

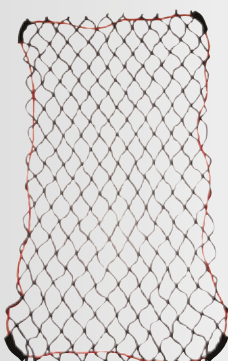

## CROCHET MIXTE D'ATTELAGE 3,5T

Charge de traction maxi : 3500kg.

Réf.	17565	17566	17567	17568	17569
Nbre de trous	2 trous	4 trous			
Ø de perçage	17mm	10,5mm	13mm	17mm	
Entraxe	90mm	83x56mm	85,7x44,5mm	90x40mm	90x50mm

**229,00€**

TOUTES RÉF.





## JEU DE 2 RAMPES ACIER



Réf.	15200
Lot de	2 rampes
Charge supportée par paire	450kg
Poids par paire	16,4kg
Dimensions	1920x220x50mm

GARANTIE  
**3**  
ANS

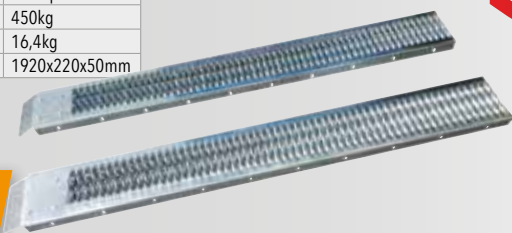

**74,90€**  
RÉF. 15200

## JEU DE 2 RAMPES ACIER PLIABLES



Pliables en 2 parties.  
Livrées avec 2 sangles de serrage.

Réf.	15202
Charge supportée par paire	440kg
Poids par paire	15,2kg
Longueur	1900mm
Largeur	220mm

NEW  
GARANTIE  
**2**  
ANS



**79,00€**  
RÉF. 15202

## JEU DE 2 RAMPES ACIER PLIABLES



Pliables en 3 parties.  
Dimensions d'une rampe pliée : 580x255x155mm.

Réf.	15185
Lot de	2 rampes
Charge supportée par paire	500kg rampes dépliées / 1600kg rampes pliées
Poids par paire	28kg
Dimensions	2000x250x50mm

GARANTIE  
**3**  
ANS



**149,00€**  
RÉF. 15185

LES +  
**DOUBLE FONCTION : RAMPE DE CHARGEMENT OU RAMPE DE LEVAGE**

## JEU DE 2 RAMPES ALUMINIUM INCURVÉES

Adhérence maximale grâce au profilé rainuré antidérapant.

Réf.	18089
Lot de	2 rampes
Charge supportée par paire	400kg
Poids par paire	10,2kg
Dimensions	2000x225x40mm

GARANTIE  
**3**  
ANS

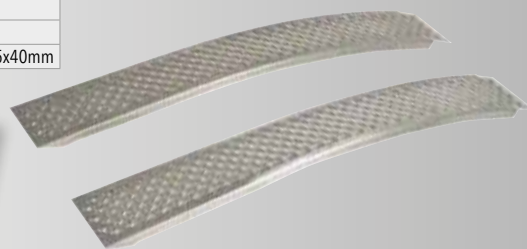

**139,00€**  
RÉF. 18089

## TREUIL DE TRACTION MANUEL AVEC CÂBLE ET CROCHET



Horizontal. Avec câble de 10m et crochet.

Réf.	15412	15413
Nombre de vitesse	1	2
Démultiplication	4:1	4:1 - 8:1
Ø du câble	4,5mm	5,6mm

GARANTIE  
**2**  
ANS



450KG

1100KG

**32,90€**  
RÉF. 15412

**46,90€**  
RÉF. 15413

## TREUIL DE TRACTION MANUEL AVEC SANGLE



Horizontal. Avec sangle de 7m - largeur 50mm et crochet.

Réf.	15416
Nombre de vitesse	1
Démultiplication	4:1
Capacité du tambour	7m

GARANTIE  
**2**  
ANS



600KG

**34,90€**  
RÉF. 15416

## TREUIL DE TRACTION ÉLECTRIQUE 12V 1300KG



Pour charge roulante. Moteur 12V - 1100W. Câble Ø 5,4mm x 15m.  
Commande à distance 3,70m. Câble d'alimentation 1,80m. Débrayage manuel.  
Inversion de sens par commande électrique. Livré avec boîte à rouleaux et platine de fixation. Dim. 330x123x128mm. Poids : 10kg.

Niveau d'enroulement	1	2	3	4
Capacité/niveau d'enroulement (kg)	1361	1043	816	590

GARANTIE  
**3**  
ANS



1300KG CÂBLE 15M

**219,00€**  
RÉF. 15243

## TREUIL DE TRACTION ÉLECTRIQUE 12V 1800KG



Pour charge roulante. Moteur 12V - 900W. Câble Ø 6mm x 13,5m.  
Commande à distance 3m. Câble d'alimentation 1,80m. Débrayage manuel.  
Inversion de sens par commande électrique. Livré avec boîte à rouleaux et platine de fixation. Dim. 354x117x123mm. Poids : 13kg.

Niveau d'enroulement	1	2	3	4	5
Capacité/niveau d'enroulement (kg)	1814	1278	1167	1072	896

GARANTIE  
**3**  
ANS



1800KG CÂBLE 13,5M

**345,00€**  
RÉF. 15244

## TREUIL DE TRACTION ÉLECTRIQUE 4X4 12V 4300KG



Pour charge roulante. Moteur 12V - 4kW - 5,5CV. IP54. Câble Ø 8,3mm x 28m.  
Commande à distance 3,70m. Télécommande sans fil. Câble d'alimentation 1,80m.  
Débrayage manuel. Inversion de sens par commande électrique. Livré avec boîte à rouleaux. Batterie recommandée : minimum 12V 75Ah 650A.  
Dim. : 537x160x183mm. Poids : 36kg.

Niveau d'enroulement	1	2	3	4
Capacité/niveau d'enroulement (kg)	4300	2993	2404	2041

GARANTIE  
**3**  
ANS

LES +  
**AVEC TÉLÉCOMMANDE SANS FIL**

4300KG CÂBLE 28M

**699,00€**  
RÉF. 15245



## TREUIL DE TRACTION ÉLECTRIQUE 4X4 12V 5440KG



Moteur 12V - 4,8kW - 6,6CV. IP54. Câble Ø 10mm x 28m.  
Commande à distance 3,70m. Télécommande sans fil. Câble d'alimentation 1,80m.  
Débrayage manuel. Inversion de sens par commande électrique. Livré avec boîte à rouleaux. Batterie recommandée : minimum 12V 75Ah 650A.  
Dim. 537x160x218mm. Poids : 37kg.

Niveau d'enroulement	1	2	3	4
Capacité/niveau d'enroulement (kg)	5443	4178	3642	3127

GARANTIE  
**3**  
ANS

LES +  
**AVEC TÉLÉCOMMANDE SANS FIL**

5440KG CÂBLE 28M

**745,00€**  
RÉF. 15246



## FAISCEAU UNIVERSEL MULTIPLEXE

Compatible avec systèmes multiplexés, systèmes CANBUS, check control. Simplicité de montage. Compatible avec 100% du parc auto. Ne nécessite pas de passage de la valise. Compatible avec les feux équipés de feux LED. Remplace le faisceau classique pour les véhicules non multiplexés. Longueur du câble : 5m.

**LES +** COMPATIBLE AVEC 100% DU PARC AUTO



**64,90€**  
RÉF. 77907

7 PLOTS

**99,00€**  
RÉF. 77913

13 PLOTS

**NEW**

GARANTIE  
**2**  
ANS

## FAISCEAU D'ATTELAGE

Pour remorque ou caravane. Socle femelle plastique câblé.

**SODELEC**



**16,90€**  
RÉF. 16120

7 PLOTS

**19,90€**  
RÉF. 16128

13 PLOTS

## MINI ADAPTATEUR

Permet de brancher un équipement 13 plots sur votre attelage en 7 plots.

**SODELEC**

13 PLOTS  
FEMELLES.  
7 PLOTS MÂLES.

**4,90€**  
RÉF. 19062



## ADAPTATEUR

Permet de brancher un équipement 7 plots sur votre attelage en 13 plots.

**SODELEC**

13 PLOTS MÂLES.  
7 PLOTS  
FEMELLES.

**4,90€**  
RÉF. 19061



## FICHE MÉTALLIQUE 24V

7 broches - Connexion à vis.

**SODELEC**

Réf.	Prise
17612	type N
17611	type S



Réf. 17612



Réf. 17611

**5,00€**  
TOUTES RÉFS

## SOCLE FEMELLE MÉTALLIQUE 24V

7 broches - Connexion à vis.

**SODELEC**

Réf.	Prise
17614	Version N
17613	Version S



Réf. 17614



Réf. 17613

**5,00€**  
TOUTES RÉFS

## ABAISSEUR DE TENSION 24V-12V VERSION N

Permet l'utilisation d'une remorque 12V reliée au véhicule tracteur 24V équipé ou non du multiplexage (ex : remorque de chantier, bétonnière, porte bateaux, compresseur, domaine du BTP, service de secours, gendarmerie/armée etc...).  
Sortie : Socle - 7 broches 12V.  
Entrée : Fiche - 7 broches version N 24V.

GARANTIE  
**2**  
ANS

**169,00€**  
RÉF. 17680



## ABAISSEUR DE TENSION 24V-12V VERSION S

Permet l'utilisation d'une remorque 12V reliée au véhicule tracteur 24V équipé ou non du multiplexage.  
Sortie : Socle - 7 broches 12V.  
Entrée : Fiche - 7 broches 24V.

GARANTIE  
**2**  
ANS

! Pour le domaine agricole (ex : 4x4...).

**169,00€**  
RÉF. 17681



## 100 COLLIERS NYLON MULTICOLORES

10 couleurs : blanc, marron, bleu, violet, gris, noir, orange, jaune, rouge, vert. Avec languette de verrouillage en acier inox. Indésserrable. En polyamide 6-6 - 4,8x186mm. Degré inflammabilité UL94V-2. Auto extinguable. En sachet.

**SODELEC**

**LES +** LANGUETTE INOX

**11,90€**  
RÉF. 16913



## COLLIERS NYLON TYRAP - NOIRS

Avec languette de verrouillage en acier inox. Pratiquement indesserrable. En polyamide 6-6. Degré inflammabilité UL94V-2 auto extinguable. Pour tous les endroits - anti UV.

**LES +** AVEC LANGUETTE INOX A4 (QUALITÉ MARINE TYPE 316)

Réf.	Lot de	Dimensions	Prix unitaire
16984	x 100	2,4x92mm	<b>7,90€</b>
16986	x 100	2,4x203mm	<b>13,90€</b>
16988	x 100	3,6x140mm	<b>9,90€</b>
16990	x 100	3,6x208mm	<b>18,90</b>
16992	x 100	4,8x186mm	<b>14,90€</b>
16996	x 100	4,8x360mm	<b>18,90€</b>
16997	x 50	6,9x223mm	<b>15,90€</b>
16998	x 50	6,9x340mm	<b>18,90€</b>



! Montage conseillé sur tous les véhicules ou endroits subissant des vibrations.

## ASSORTIMENT DE 166 FUSIBLES ENFICHABLES



De 5 à 60A.



**22,90€**

RÉF. 14099

## COFFRET ÉLECTRICITÉ AUTO 301 PGS + 1 TESTEUR 6/12/24 V



**42,90€**

RÉF. 16797

## ASSORTIMENT DE 210 OEILLETS PASSE-CÂBLE



Oeillets caoutchouc. 210 pièces.

Ø max du câble	Ø mini du perçage	Ø max de l'oeillet	Gorge	Quantité
3,2mm	6,4mm	7,9mm	1,5mm	50pcs
4,7mm	8mm	11,5mm	1,5mm	50pcs
6,4mm	9,6mm	13,2mm	1,5mm	35pcs
7,6mm	11,1mm	14,9mm	1,5mm	25pcs
9,5mm	12,7mm	14,9mm	1,5mm	20pcs
12,7mm	15,9mm	20,4mm	1,5mm	10pcs
9,9mm	16,7mm	21,4mm	3mm	10pcs
15,9mm	22,2mm	27,8mm	1,5mm	5pcs
17,5mm	25,4mm	33mm	1,5mm	5pcs

**59,00€**

RÉF. 17978

## COFFRET DE 100 GAINES THERMORÉTRACTABLES



Longueur de gaine : 100mm.  
Ø gaine : 1,6 à 12,7mm.  
Rétreint 2:1.



**12,90€**

RÉF. 02781

## COFFRET DE 180 GAINES THERMORÉTRACTABLES



Longueur de gaine : 90mm.  
Ø gaine : 1,6 à 9,5mm.  
Rétreint 2:1.



**13,90€**

RÉF. 02783

## COFFRET DE 100 JONCTIONS ISOLÉES THERMORÉTRACTABLES



Cosses jonctions thermorétractables avec bague d'étain :  
25 cosses blanches 0,25 à 0,5mm<sup>2</sup>  
35 cosses rouges 0,5 à 1,5mm<sup>2</sup>  
30 cosses bleues 1,5 à 2,5mm<sup>2</sup>  
10 cosses jaunes 4 à 6mm<sup>2</sup>



**25,90€**

RÉF. 02789

## GAINES THERMORÉTRACTABLES



Combustion retardée. En boîte distributrice.  
Température de service : -65° à +200°C.

Réf.	Ø avant rétreint	Longueur	Prix unitaire
02790	1,6mm	15m	5,70€
02791	2,4mm	15m	5,90€
16749	3,2mm	15m	6,70€
16790	4,8mm	8m	6,90€
16792	6,5mm +/-0,20	8m	7,20€
16794	9,5mm	6m	7,50€
16791	12,5mm +/-0,30	6m	7,90€
02792	19mm	5m	12,90€
02793	25,4mm	5m	13,90€

RÉTREINT 2:1



## GAINES EXTENSIBLE TRESSÉE 10M



En polyester. Noire. Température de service de -50° à +150°C.  
Combustion retardée.

Réf.	Ø nominal	Ø extérieur	Ø intérieur	Prix unitaire
02805	3mm	6mm	1mm	8,90€
02806	6mm	9mm	3mm	
02807	8mm	16mm	5mm	
02808	10mm	19mm	7mm	
02809	20mm	30mm	14mm	14,90€



Boîtes compatibles avec le présentoir réf. 02786.



## GAINES ANNELÉE FENDUE 25M



En polypropylène. Noire. Température de service de -40°C à 135°C.  
Haute résistance. Excellente résistance chimique.

Réf.	Ø extérieur	Ø intérieur	Epaisseur	Prix unitaire
17582	9mm	6mm	0,25mm	11,90€
17583	13mm	9mm	0,25mm	12,90€
17585	17mm	13mm	0,27mm	14,90€
02705	20mm	16mm	0,27mm	25,90€



## CÂBLE MULTI-CONDUCTEUR ADR 25M

En couronne. Noir.  
Homologués ISO 6722 nouvelle norme automobile ADR.  
RTMDR (NFR 13413) transports de produits dangereux.  
Ame souple en cuivre rouge, enveloppe et gaine en polychlorure de vinyle.

Réf.	Section	Prix unitaire
16482	2 x 0,75mm <sup>2</sup>	27,90€
16483	2 x 1mm <sup>2</sup>	31,90€
16484	2 x 1,5mm <sup>2</sup>	47,90€
16485	3 x 1,0mm <sup>2</sup>	41,90€
16486	3 x 1,5mm <sup>2</sup>	54,90€
16487	5 x 1,5mm <sup>2</sup>	85,90€
16488	7 x 1mm <sup>2</sup>	99,90€
16489	7 x 1,5mm <sup>2</sup>	135,00€



## LAMPE XÉNON

Ampoule xénon haut de gamme, température 6000°K (Blanc Crystal).  
Durée de vie : 2000h.  
Pour rechange ou modifier la couleur de votre éclairage.  
Compatible avec l'allumage automatique des feux.

Réf.	Puissance	Culot	Type	Prix unitaire
78032	35W	PK32d-2	D1S	18,90€
78036	35W	P32d-2	D2S	11,90€
78040	35W	PK32d-5	D3S	23,90€



## LAMPE TÉMOIN LED 12V 1,5W- LOT DE 2 PCS

Système anti-erreur OBD. Couleur 6000K. 5 LED blanches.

Réf.	02014	02019	02076
Tension	12V	12V	12V
Puissance	1,5W	1,5W	1,5W
Culot	Ba9s	BAY9s	W2,1x9,5d
<b>Prix unitaire</b>	<b>3,70€</b>	<b>3,30€</b>	



## LAMPE NAVETTE LED 12V 2W SV8,5 - LOT DE 2 PCS

Système anti-erreur OBD. Couleur 6000K. 3 LED blanches.  
Applications : éclairage du tableau de bord, lampe pour plaque immatriculation, éclairage boîte à gants et coffre.

Réf.	02078
Lot de	x 2
Tension	12V
Puissance	2W
Culot	SV8,5 39mm



**3,00€**  
RÉF. 02078



## LAMPE POIRETTE LED 12V 3W - LOT DE 2 PCS

Système anti-erreur OBD. Couleur 6000K.  
Applications : 3ème feu stop, feux stop, feux de position arrière.

Réf.	02074	02071
Tension	12V	12V
Puissance	3W	3W
Culot	BAY15d	BA15s

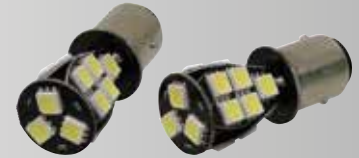

**10,90€**  
TOUTES RÉFS



## LOT DE 2 LAMPE TÉMOIN LED ULTIMO ACCESS

Universel - pas d'adaptateur. Même taille que des halogènes.

Réf.	Ampoule	Prix unitaire
02905	H1	57,90€
02903	H4/H19	64,90€
02904	H7/H18	57,90€



Réf. 02905



Réf. 02903



Réf. 02904



## COFFRET DE SECOURS 12V H1/H7

6 lampes :  
- Lampe H1  
- Lampe H7  
- Poirette P21W  
- Poirette P21/5W  
- Graisseur R5W  
- Wedgebase W5W  
2 fusibles enchiflables 15A et 10A



**5,90€**  
RÉF. 16275



## COFFRET DE SECOURS 12V H7

5 lampes :  
- Lampe H7  
- Poirette P21W  
- Poirette P21/5W  
- Graisseur R5W  
- Wedgebase W5W  
2 fusibles enchiflables 15A et 10A



**4,50€**  
RÉF. 16287



## COFFRET DE SECOURS 12V H4

5 lampes :  
- Lampe H4 60/55W P43T  
- Navette C5W  
- Poirette P21/5W  
- Graisseur 5W R5W  
- Poirette 21W  
2 fusibles enchiflables 15A et 10A



**5,50€**  
RÉF. 16283



## COFFRET DE SECOURS 24V H4

7 lampes :  
- Ampoule H4  
- Navette C5W  
- 3 x Poirette P21W  
- Graisseur R10W  
- Témoin T4W  
3 fusibles enchiflables  
Dimensions coffret : 90x90x53mm



**7,90€**  
RÉF. 20174



## COFFRET DE SECOURS 24V H7

14 lampes :  
- 2 ampoules H7  
- 4 poirettes P21W  
- 2 poirettes ambrées PY21W  
- 2 graisseurs R10W  
- 2 navettes C10W  
- 2 wedgebase W5W  
8 fusibles  
Dimensions coffret : 185x100x54mm



**29,90€**  
RÉF. 20179



## KIT BRANCHEMENT POUR GYROPHARE

Composition:  
- 5m câble noir 1mm<sup>2</sup>  
- 1 interrupteur 12V à tirer avec voyant  
- 4 cosses fendues en laiton.

**SODIFLASH**



**11,90€**

RÉF. 16309

## PRISE ALLUME-CIGARE

Double fonction.  
12V.

Réf.	Conditionnement
16340	vrac
16393	blister

**2,50€**

TOUTES RÉFS

**SODELEC**



## CORDON SPIRALE POUR GYROPHARE

12V.

Réf.	Longueur
16338	3m
16339	7,50m

3M

7,5M

**9,50€**

RÉF. 16338

**18,90€**

RÉF. 16339

+ Éco-contribution : 0,02€

GARANTIE  
**2**  
ANS



## PRISE FEMELLE

12V. PVC. Tableau de bord.  
2 plots. Avec bague.

Réf.	Conditionnement
16341	vrac
16394	blister

**1,70€**

TOUTES RÉFS

**SODELEC**



## PRISE FEMELLE

12V. Laiton. Tableau de bord. 2 plots.  
Avec capuchon étanche et bague de serrage.

Réf.	Conditionnement
16389	vrac
16342	blister

**4,50€**

TOUTES RÉFS

**SODELEC**



## PRISE FEMELLE LAITON

12V.  
2 plots.  
Avec bague de serrage.

**3,90€**

RÉF. 17366

**AJ.BA**



## GYROPHARE LED DOUBLE FLASH

Homologué R65-R10.  
Bitension 12/24V.  
45W.  
45 LED.  
4950 Lumens.

**NOUVELLES LED :  
2 FOIS PLUS PUISSANTES**

**15,90€**

RÉF. 16301

SUR TIGE FLEXIBLE



129mm  
211mm

**18,50€**

RÉF. 16305

MAGNÉTIQUE



141mm  
121,5mm



**SODIFLASH**

GARANTIE  
**3**  
ANS

## GYROPHARE LED EXTRA PLAT DOUBLE FLASH

130 flashes par minute. Homologué R65-R10. Bitension 12/24V.  
Modèle universel. 45 LED. Cabochon orange incassable en polycarbonate.  
IP66. En boîte carton.

**NOUVELLES LED :  
2 FOIS PLUS PUISSANTES**

**18,90€**

RÉF. 16311

SUR TIGE



108mm  
148mm

**21,90€**

RÉF. 16310

A PLAT



150mm  
55mm

**27,90€**

RÉF. 16312

MAGNÉTIQUE



GARANTIE  
**3**  
ANS

## MINI-GYROPHARE 18 LED FLASH 12/24V SUR TIGE FLEXIBLE 16W

7 modes :  
- simple flash - double flash - triple flash - quintuple flash - double et triple alternée - double flash et quadruple flash alternés - Lampe de secours.  
IP67. Homologué R65 R10.  
Non compatible avec les tracteurs John Deere.

**TRÈS COMPACT**

**16,90€**

RÉF. 79465



85mm  
105mm

**SODIFLASH**

**NEW**

GARANTIE  
**3**  
ANS

## MINI-GYROPHARE 24 LED FLASH 12/24V SUR TIGE FLEXIBLE 15W

2 modes : simple et double flash. Cabochon incassable en polycarbonate.  
Température d'utilisation : de -30°C à +50°C.  
IP66. Homologué R65 R10.  
Non compatible avec les tracteurs John DEERE.

**COMPACT**

**17,90€**

RÉF. 79468



91mm  
132,5mm

**SODIFLASH**

**NEW**

GARANTIE  
**3**  
ANS

## GYROPHARE LED DOUBLE FLASH E-VENUS

Consommation optimisée : seulement 7W.  
Protection contre les inversions de polarité.  
Homologation : ECE R65 CAT 1 - ECE R10.

- ISSU À 80% DE MATÉRIAUX RECYCLÉS  
- EMBALLAGE 100% RECYCLÉ  
- CONSOMMATION RÉDUITE

**SACEX**

NEW

GARANTIE  
2 ANS

+

SUR TIGE  
RIGIDE

**27,90€**

RÉF. 79480

SUR TIGE  
FLEXIBLE

**29,90€**

RÉF. 79481

A PLAT

**29,90€**

RÉF. 79482

MAGNÉTIQUE

**37,90€**

RÉF. 79483

## GYROPHARE LED DOUBLE FLASH MONOBLOC ATLASSINO

Protégé contre les inversions de tension. Double flash.  
Durée de vie des LED > 60 000 heures  
Consommation : 16W max - 7W moyenne.  
Température d'utilisation : -40°C à +80°C.  
IP 6K9K.  
Homologation :  
- ECE R65 (TA1 ou TB1).  
- CISPR25 Classe 5, ECE R10.  
- SAE Classe 1 et Classe 2.

SUR TIGE  
RIGIDE

**57,90€**

RÉF. 79485



LES +

- CLASSE 5 IP6K9K  
- ULTRA COMPACT  
- ROBUSTE

MAGNÉTIQUE

**59,90€**

RÉF. 79486



**VIGNAL**  
LIGHTING GROUP

NEW

GARANTIE  
2 ANS

## GYROPHARE LED GALAXY BLEU

Modèle GALAXY FLEXI.  
Homologué R65-R10.  
Protection IP54. 10-30V.  
Modes de Flash : simple flash - 125/minute.  
Consommation 9W.

CEC

GARANTIE  
2 ANS

+

TIGE  
FLEXIBLE

**64,90€**

RÉF. 79464



A FIXER

**61,90€**

RÉF. 79462



## BALISE DE SECOURS LED 2 EN 1

7 modes : - simple flash - double flash - triple flash - quintuple flash - double flash et quadruple flash alternés - SOS - Lampe de secours (lumière blanche).  
Dimensions : Ø80mm - hauteur : 54,5mm. IP67.

**SODIFLASH**

NEW

GARANTIE  
3 ANS

**18,50€**

RÉF. 79446



## GYROPHARE LED MAGNÉTIQUE SUR BATTERIE

12-24V. 10 LED.  
3 modes flash - 4 modes rotatif.  
Batterie Li-ion 7,4V 2600mAh.  
Embase magnétique et ventouse.  
Autonomie : 5h.  
IP67.  
Livré sans télécommande.

**SODIFLASH**

NEW

GARANTIE  
2 ANS

+

SANS  
TÉLÉCOMMANDE

**54,90€**

RÉF. 16378



AVEC  
TÉLÉCOMMANDE

**64,90€**

RÉF. 16376

## BALISE LED MAGNÉTIQUE RECHARGEABLE

Eclairage LED 360° visible à 200m. 9 positions possibles.  
Étanche : IP65. Dimensions balises : 108x35mm.

GARANTIE  
2 ANS

Réf.	17960	17929
Nb de balises	mallette de 2 balises	mallette de 6 balises
Poids	3kg	11kg

**69,00€**

RÉF. 17960



**129,00€**

RÉF. 17929



DISPO OCTOBRE

## RAMPE DE SIGNALISATION LED 12/24V MAGNÉTIQUE RECHARGEABLE

52 LED oranges avec cabochon orange. 8 modes de flash. Chargeur secteur, télécommande et prise allume-cigare longueur 3,5m, inclus. Batterie 7,4V - 7800mAh. Fixation par 4 plots magnétiques puissants. Temps de charge : 4 - 5 heures. Autonomie : 5 - 7 heures. IP65. Livrée avec 3 kits de 2 réglettes : "Convoi agricole", "Convoi exceptionnel" et "Dépannage".  
Dimensions : 1004x283x122,5mm.

**SODIFLASH**

NEW

GARANTIE  
2 ANS

4 aimants PUISSANTS

**209,00€**

RÉF. 16950

Une télécommande avec :  
fonction On/Off  
changement de mode FLASH

Livrée avec 3 jeux de 2 réglettes interchangeables :  
- DÉPANNAGE  
- CONVOI AGRICOLE  
- CONVOI EXCEPTIONNEL

LED : 8 modes FLASH disponibles

Bouton On/Off



## FEU DE PÉNÉTRATION 3 LED 12/24V ORANGE EXTRA PLAT

Fixation : 2 trous Ø 4,2mm  
Homologué R65 - R10.  
IP67.



3 LED  
ENTRAXE 80MM

**17,90€**  
RÉF. 79978



6 LED  
ENTRAXE 120MM

**19,90€**  
RÉF. 79984

## FEU DE PÉNÉTRATION LED 12/24V ORANGE

14 différents types de flash. Câble 1,5m.  
Homologué R65-R10. IP65.



4 LED  
ENTRAXE 87MM

**54,90€**  
RÉF. 79990



6 LED  
ENTRAXE 87MM

**59,90€**  
RÉF. 79991

## TRIANGLE DOUBLE FACE À LED, 700MM

12-24V. 72 LED de 0,2W. LED 2 faces qui clignotent alternativement.  
Film réfléchissant 3M. IP66.  
Matériel : aluminium + support en acier inoxydable.  
Câble : 700cm.



**LES +**  
- SYMBOLE AK5  
- CLASSE A



**219,00€**  
RÉF. 79307

+ Eco-contribution : 0,54€

## TRIANGLE TRIFLASH 500MM À LED CLASSE 2 RECHARGEABLE MAGNÉTIQUE

Fonctionne sur batterie sans fil.  
Système de fixation magnétique ventousé.  
Éclairage 3 feux LED forte puissance.  
Largeur en haut du triangle : 10cm.  
Largeur en bas du triangle : 40cm.

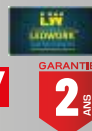

**NEW**



CLASSE 2

**239,00€**  
RÉF. 79301

**LES +**  
- NE NÉCESSITE PAS DE PERÇAGE  
- INTERCHANGEABLE ENTRE LES VÉHICULES  
- INNOVATION SUR LE MARCHÉ DES TRIANGLES DE SIGNALISATION !

## BANDES RÉTRORÉFLÉCHISSANTES ADHÉSIVES SILHOUETTAGE CAMION, POIDS LOURDS

Pour marquer les côtés et l'arrière des poids lourds et des camions, qu'ils soient rigides ou bâchés.  
\* Règlement ECE 104 : il s'applique en France aux véhicules dont le poids total autorisé est supérieur à 3,5T et dont la longueur est supérieure à 6 mètres.  
Le règlement ECE 104 est d'usage obligatoire en France, sur véhicules neufs, depuis juillet 2011.



Réf.	Dimensions	Couleur
17171		blanc
17172	50mm x 50m	jaune
17176		rouge

**135,00€**  
TOUTES RÉFS



## BANDE RÉTRORÉFLÉCHISSANTE ADHÉSIVE SEGMENTÉE SILHOUETTAGE BÂCHES CAMIONS

Bandes réfléchissantes Orafol avec capacité supérieure à 3,5 tonnes - approuvés conformément au règlement ECE ONU 104 et 48 pour surfaces rigides et pour bâches.



**NEW**

Réf.	Dimensions	Couleur
79381		blanc
79382	50mm x 50m	jaune
79383		rouge

**139,00€**  
TOUTES RÉFS



## KIT DE 2 BANDES INCLINÉES ADHÉSIVES HOMOLOGUÉES

1 bande droite/1 bande gauche.  
Haute visibilité 250m.  
Largeur 140mm.  
Normes TPESC.  
Classe 2.



Réf.	Longueur
16521	2 x 9m

**199,00€**  
RÉF. 16521



## KIT DE 2 BANDES INCLINÉES ADHÉSIVES HOMOLOGUÉES

1 bande droite/1 bande gauche.  
Largeur 140 mm. Normes TPESC.  
Rétro/fluo.  
Classe 1.

Réf.	Longueur	Prix unitaire
16421	2 x 1,12m	28,50€
16422	2 x 2,80m	64,50€
16418	2 x 10m	145,00€



## JEU DE 2 PLAQUES EUROPE CAMION

Règlement Européen 70 - Amendement 01.  
Résistant aux conditions extrêmes.

Réf.	descriptions	Matière	Dimensions	Prix unitaire
16498	Pour porteurs et tracteurs	ABS antichoc	565x140mm	17,50€
16941	Pour porteurs et tracteurs	aluminium	565x132mm	19,90€
16947	Pour remorques et semi-remorques	aluminium	565x195mm	27,90€

Réf. 16498



Réf. 16941



Réf. 16947



## FARDIER ANTI-PLUIE

Corps en polyéthylène HD blanc.  
Bandes rétro réfléchissantes orange fluo TPS 135.  
Largeur : 100mm.  
Hauteur totale : 190mm.  
Largeur bande fluo : 50mm.

**6,50€**  
RÉF. 17425



## BARRE D'ÉCLAIRAGE LED 10/32V ÉCLAIRAGE COMBINÉ

Multivoltage : 10 à 32V DC.  
LED 3W.  
Précâblée (câble 0,4m).  
6000-6500K.  
Éclairage puissant.  
Inclinable 20° - 60°. IP68.

Réf.	17032	17035	17036	17037
Puissance	72W	120W	180W	300W
Led	16 LED + 8 LED	w24 LED + 16 LED	36 LED + 24 LED	60 LED + 40 LED
Lumens	4800lm	8000lm	12000lm	20000lm
Dimensions	357x79,46x75,63mm	561x79,46x75,63mm	816x79,46x75,63mm	1326x79,46x75,63mm
<b>Prix unitaire</b>	<b>47,90€</b>	<b>68,90€</b>	<b>87,90€</b>	<b>149,00€</b>

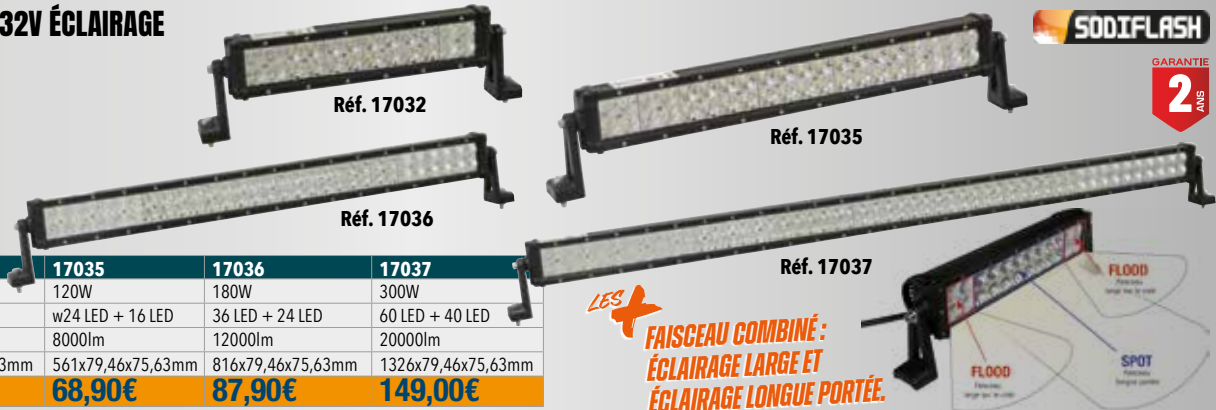

**LES + FAISCEAU COMBINÉ : ÉCLAIRAGE LARGE ET ÉCLAIRAGE LONGUE PORTÉE.**

SODIFLASH  
GARANTIE 2 ANS

## BARRE D'ÉCLAIRAGE LED INCURVÉE 10/32V ÉCLAIRAGE COMBINÉ

Multivoltage : 10 à 32V DC. 6000-6500K. IP68.  
La barre incurvée vous donne une visibilité maximale.

Réf.	17135	17131
Puissance	144W	240W
Led	32 LED + 16 LED	48 LED + 32 LED
Lumens	9600lm	12000lm
Dimensions	662x79,46x75,63mm	1076x79,46x75,63mm

9600 LUMENS

12000 LUMENS

**99,00€**

RÉF. 17135

**125,00€**

RÉF. 17131



**LES + FAISCEAU COMBINÉ : ÉCLAIRAGE LARGE ET ÉCLAIRAGE LONGUE PORTÉE.**

SODIFLASH  
GARANTIE 2 ANS

## PHARE DE TRAVAIL CARRÉ 1 LED, 10W 600LM

Multivoltage 10 à 32V. Faisceau large. 6000K. Aluminium.  
Inclus câble avec 2 broches. Dimensions : 60x60x80mm.

600LM

**15,90€**

RÉF. 16034



**LES + ULTRA COMPACT**

SODIFLASH  
GARANTIE 2 ANS

## PHARE DE TRAVAIL CARRÉ 9 LED 27W 1800 LUMENS

Multivoltage 10 à 30V DC.  
Corps robuste en aluminium.

FAISCEAU LARGE

**9,90€**

RÉF. 17073



**NOUVEAU MODÈLE !**

IP6K9K : RÉSISTANT AUX LAVAGES HAUTE PRESSION

SODIFLASH  
GARANTIE 2 ANS

## PHARE DE TRAVAIL CARRÉ 16 LED 48W 2800 LUMENS

Multivoltage 9 à 32V DC.  
Précâblé : câble longueur 40cm.  
Corps robuste en aluminium.  
Dimensions : 164x72x110mm.  
IP68. Support en acier inoxydable.  
Fixation taille M10x25.

FAISCEAU LARGE

**22,90€**

RÉF. 79697



SODIFLASH  
GARANTIE 2 ANS

## PHARE DE TRAVAIL CARRÉ 12+7 LED 18W 2200 LUMENS

Multivoltage 10 à 32V. Précâblé : câble lg 30cm 6000K.  
Aluminium. Dimensions : 105x109x61mm. IP67.  
Éclairage de face et d'un seul côté.  
Montage côté gauche ou droit, au choix.

FAISCEAU COMBINÉ

**19,50€**

RÉF. 16035

**LES + ANGLE D'ÉCLAIRAGE : 120° - FAISCEAU COMBINÉ**



SODIFLASH  
GARANTIE 2 ANS

## PHARE DE TRAVAIL 4 LED 40W 2800LM

Multivoltage 10 à 30V. Câble VDE 2x0,75mm<sup>2</sup> Lg câble 35cm.  
Dimensions : 100x100mm. IP68. En boîte.

Réf.	79695	17099
Faisceau	large	longue portée

FAISCEAU LARGE

**54,90€**

RÉF. 79695

FAISCEAU LONGUE PORTÉE

**54,90€**

RÉF. 17099



SODIFLASH  
GARANTIE 2 ANS

## PHARE DE TRAVAIL CARRÉ LED 10/30V 27W 1800 LUMENS

1800lm.  
Corps robuste en aluminium.  
Câble longueur 40cm.  
Multivoltage 10 à 30V.  
Spécial pulvérisation et élevage.

FAISCEAU LARGE

**21,90€**

RÉF. 79699



Éclairage bleu

SODIFLASH  
NEW  
GARANTIE 2 ANS

DISPO OCTOBRE



## MINI-PHARE DE TRAVAIL RECTANGLE 6 LED 18W 1000 LUMENS

Multivoltage 10 à 30V DC  
Précâblé : câble longueur 45cm.  
Corps robuste en aluminium. IP69K.

SODIFLASH

GARANTIE  
**2**  
ANS



FAISCEAU  
LONGUE PORTÉE

**13,50€**

RÉF. 17044

FAISCEAU LARGE

**13,50€**

RÉF. 79707

## PHARE DE TRAVAIL RECTANGLE 4 LED 40W 2000LM

SODIFLASH

GARANTIE  
**2**  
ANS

6000k. Corps en aluminium. Optique en polycarbonate. Précâblé.  
Longueur de câble 400mm. Homologué R10. Fixation M8x25mm.  
127,5x62,7x58,8mm. IP67.



FAISCEAU LARGE

**29,90€**

RÉF. 16055

LES +  
HOMOLOGUÉ SUR ROUTE

## PHARE DE TRAVAIL OVALE 12 LED 36W 2400LM

SODIFLASH

GARANTIE  
**2**  
ANS

Multivoltage 10 à 32V DC.  
Précâblé : câble longueur 40cm.  
Corps robuste en aluminium.  
Dim. 138x77x124mm. IP68.



FAISCEAU COMBINÉ

**39,90€**

RÉF. 17043

## PHARE DE TRAVAIL OVALE 15+1 LED 40W 3800-40LM

SODIFLASH

GARANTIE  
**2**  
ANS

Multivoltage 10 à 24V. 6000k. Corps en aluminium.  
Optique en polycarbonate. Fixation en inox.  
Précâblé. Dimensions : 148,9x116,6x47,8mm.  
IP67. Homologué R10.



FAISCEAU COMBINÉ

**57,90€**

RÉF. 16054

LES +  
- HOMOLOGUÉ SUR ROUTE  
- FAISCEAU COMBINÉ

## PHARE DE TRAVAIL CARRÉ 5 LED 15W 1000LM MAGNÉTIQUE SUR BATTERIE

SODIFLASH

NEW

GARANTIE  
**2**  
ANS

Fonction power bank. Base aimantée.  
Indicateur du niveau de charge.  
Poignée de transport. Lampe orientable.  
4 fonctions : 100%, 50%, SOS, flash.  
Autonomie de 5h30 (100%) à 11h (50%).  
Homologation R10. Livré avec câble USB.



LES +  
- AUTONOME  
- PRODUIT SUR BATTERIE

FAISCEAU LARGE

**59,90€**

RÉF. 79694

+ Eco-contribution : 0,12€

## PHARE DE TRAVAIL RECTANGLE 8 LED 40W 2800LM

SODIFLASH

GARANTIE  
**2**  
ANS

Multivoltage 12 à 24V.  
Câble VDE 2x0,75mm<sup>2</sup>.  
Longueur câble 30cm.  
Dimensions : 150x95mm.  
IP68.



FAISCEAU LARGE

**39,90€**

RÉF. 17096

## PHARE DE TRAVAIL CARRÉ 4 LED 9/32V 40W 4000LM

SODIFLASH

NEW

GARANTIE  
**2**  
ANS

Eclairage large.  
Puissance : 4000lm.  
Livré avec fixation et visserie.  
Corps robuste en aluminium.  
Fixation en inox.



LES +  
PRISE DT

DISPO OCTOBRE

FAISCEAU LARGE

**59,90€**

RÉF. 79701

## PHARE DE TRAVAIL CARRÉ 20 LED 9/32V 100W 10000LM

SODIFLASH

NEW

GARANTIE  
**2**  
ANS

Ultra puissant.  
Livré avec fixation et visserie.  
Corps robuste en aluminium.  
Fixation en inox.  
Câble longueur 35cm.



LES +  
PRISE DT

DISPO OCTOBRE

FAISCEAU LARGE

**99,00€**

RÉF. 79702

## AMPOULE ET ALARME DE REcul

Culot BA15S - 86dB. Signal sonore et lumineux dès que  
le véhicule est en marche arrière. Se monte aisément  
à la place de l'ampoule du feu de recul  
(voiture, fourgonnette, camping car,...)

Réf.	Tension
16859	12V
16860	24V



**11,90€**

TOUTES RÉFS

## MINI FLASH 12/24V XENON

Synchronisation : de 2 à 6 miniflashs.  
Consommation : 0,2A. Entraxe : 55mm.  
Hauteur : 60mm - Ø 70mm. IP65.



**89,00€**

RÉF. 16147

## ALARME DE REcul

SODIFLASH

GARANTIE  
**2**  
ANS

Multi voltage. Branchement simple sur feu de recul.  
Entraxe : 85mm. Dimensions : 100x40x70mm.  
107+/- 5 DB. 12-48V.  
En boîte carton.



**17,90€**

RÉF. 16861

## FEU ÉCLAIREUR DE PLAQUE

**SODIFLASH**

Ampoule non fournie (2 graisseurs 10W).  
Entraxe : 72mm.  
Dimensions : 107x57x55mm.

Réf.	Conditionnement
16139	vrac
19011	blister

**4,50€**

TOUTES RÉFS



## FEU ÉCLAIREUR DE PLAQUE LED

**SODIFLASH**

12/24V. Entraxe : 45mm.

Réf.	Dimensions	Conditionnement
17964	70x40x45mm	vrac
19064		blister

**9,90€**

TOUTES RÉFS



## FEU ÉCLAIREUR DE PLAQUE

**COBO FRANCE**

Fixation 2 vis. Entraxe 45mm.  
Ampoule non fournie (navette 5W).

Réf.	Dimensions
79600	84x26x32mm

**7,90€**

RÉF. 79600



## FEU ÉCLAIREUR DE PLAQUE UNIVERSEL LED

3 LED blanches. Voltage 12/24V.  
Puissance 0,25W (12V) / 0,5W (24V).  
Câble 0,5m. Entraxe : 52,5mm.

Réf.	Dimensions
79605	82,6x38,7mm

**9,90€**

RÉF. 79605



## FEU ÉCLAIREUR DE PLAQUES LED

**SODIFLASH**

Voltage 12/24V. IP67. Précâblé.  
Câble 0,2m. Homologué : R4 - R10.  
Entraxe fixation : 54,5mm

Réf.	Lot de	Dimensions
16099	x 2	70x26x28mm

**15,90€**

RÉF. 16099



## TRIANGLE DE REMORQUES

**SODIFLASH**

Entraxe : 70mm.  
Hauteur : 135mm.

Réf.	Lot de
16150.02	x 2

**3,90€**

RÉF. 16150.02



## KIT DE SIGNALISATION ARRIÈRE À FIXER

**SODIFLASH**

4 fonctions.  
Câble 5x0,5mm<sup>2</sup> - Prise 7 plots.

Réf.	16132	19010
Longueur du câble	7,5m	
Longueur entre feux	2,5m	
Conditionnement	vrac	blister

**28,90€**

TOUTES RÉFS



## KIT DE SIGNALISATION ARRIÈRE 12V MAGNÉTIQUE

**SODIFLASH**

4 fonctions.  
Câble 5x0,5mm<sup>2</sup> - Prise 7 plots.

Réf.	16137	16138
Longueur du câble	7,5m	
Longueur entre feux	2,5m	
Conditionnement	vrac	coque

**29,90€**

TOUTES RÉFS



## KIT DE SIGNALISATION ARRIÈRE MAGNÉTIQUE LED WIFI 5 FONCTIONS

**SODIFLASH**

Prise 7 plots. Feux magnétiques  
5 fonctions : stop / position / éclairage de plaque / clignotants / réflecteur.  
Avec témoin de charge sur chaque feu.  
Portée de communication : 50m  
Autonomie : 8h. IP66.

**NEW**

**GARANTIE 2 ANS**

**57,90€**

RÉF. 16146



## KIT DE SIGNALISATION ARRIÈRE MAGNÉTIQUE LED WIFI 4 FONCTIONS

**SODIFLASH**

Prise 7 plots. Feux magnétiques 4 fonctions : stop, position, éclairage de plaque, clignotants.  
Avec témoin de charge sur chaque feu.  
Portée de communication 50m. Autonomie : 8h. IP65.

**GARANTIE 2 ANS**

SANS CANBUS\*

**79,90€**

RÉF. 16142



AVEC CANBUS\*

**89,90€**

RÉF. 16145



\* ÉVITE LE CODE ERREUR SUR LES VÉHICULES RÉCENTS

## RAMPE D'ÉCLAIRAGE ARRIÈRE 12V 1M POUR REMORQUE BAGAGÈRE

**SODIFLASH**

4 fonctions : stop, clignotant, position, éclairage de plaque. Câble 5x0,4mm<sup>2</sup> - 4m.

Réf.	16135	16144
Prise	7 plots	13 plots

**25,90€**

TOUTES RÉFS



## RAMPE D'ÉCLAIRAGE ARRIÈRE LED 12V 1M POUR REMORQUE BAGAGÈRE

**SODIFLASH**

4 fonctions : stop, clignotant, position, éclairage de plaque. Câble 5x0,4mm<sup>2</sup> - 4m

Réf.	17127	17247
Prise	7 plots	13 plots

**35,90€**

TOUTES RÉFS



## FEU ARRIÈRE RECTANGLE 5 FONCTIONS 12V

Type 2711 - Dim. 288 x 97mm.  
Clignotant, stop, position, antibrouillard, réflecteur.  
Entraxe : 150mm. Ampoules non fournies (3 poirettes 21W - 2 graisseur 5W).

Réf.	16172	16174
Modèle	gauche	droit



**11,90€**

TOUTES RÉFS



## FEU ARRIÈRE 6 FONCTIONS AVEC CATADIOPTE LC5 12/24V

Feu complet rectangulaire 12-24V. Secteur d'activités : agricole, camions et poids lourds, construction et engins de chantier, forestier, manutention et chariots élévateurs, minier, utilitaires. Entraxe de fixation : 152mm Sens de montage : horizontal et vertical. Fonctions principales : clignotant, stop, position, recul, brouillard, catadioptre arrière.

Réf.	79588	79590	79592
Modèle	LC5	LC5	LC5
Connecteur	PG13 arrière	AMP 1,5 - 7 voies arrière	AMP 1,5 - 7 voies arrière
Dimensions	350x130x83mm	350x130x83mm	350x130x83mm

LES + AVEC CONNECTEUR

**89,00€**

TOUTES RÉFS



## FEU ARRIÈRE EUROPOINT II 6 FONCTIONS 12V

Position, stop, clignotant, brouillard, recul et triangle intégré.  
Ampoules incluses (poirette 12V-21W - poirette 12V-10W).  
Entraxe fixation des vis : 152mm. Connecteur ASS2-7plots.  
Dimensions : 420x148x85mm.

Réf.	79567	79568
Modèle	gauche - Europoint II	droit - Europoint II



**99,00€**

TOUTES RÉFS



## FEU ARRIÈRE HORIZONTAL 7 FONCTIONS LC 12 LED

Feu arrière rectangulaire pour remorques et semi-remorques.  
Cabochoon polycarbonate. Entraxe de fixation : 152mm.  
Fonctions principales : clignotant, stop, position, recul, brouillard, catadioptre triangulaire, connecteurs additionnels. Connecteur AMP 1,5 - 7 voies.  
Dimensions : 350x130x40mm.

Réf.	Modèle
79574	gauche - 12V
79575	droit - 12V
79576	gauche - 24V
79577	droit - 24V

LES + - CLIGNOTANT DYNAMIQUE - AVEC CONNECTEUR

**279,00€**

TOUTES RÉFS



## FEU DE GABARIT BICOLORE ROUGE ET BLANC

Sur semelle caoutchouc souple : Fixation par vis.  
Entraxe 30mm. Type 2408. Ampoule non fournie (graisseur 5W).  
Dimensions : 120x55mm.

Réf.	17216	19019
Conditionnement	vrac	blister

**3,90€**

TOUTES RÉFS



## FEU DE GABARIT LED

12-24V. Rouge - blanc. Sans support.  
Entraxe : 50mm. Dim. : 90x27x38mm.

Réf.	17957	19057
Conditionnement	vrac	blister

**14,90€**

TOUTES RÉFS



## FEU DE GABARIT LED AVEC SUPPORT

3 LED rouges et 3 LED blanches. Voltage 12/24V.  
Puissance 0,8W (12V) / 1,6W (24V). Câble 0,5m.  
Dimensions : 130x44,5mm.

Réf.	79800	79801
Modèle	droit	gauche

**13,90€**

TOUTES RÉFS



## FEU DE POSITION LED 12/24V À FIXER

12-24V. Catadioptre incorporé.  
Entraxe : 75mm. Dimensions 110x41x10mm.

Réf.	17938	19038
Conditionnement	vrac	blister

**9,90€**

TOUTES RÉFS



## FEU DE POSITION LATÉRAL À LED

12/24V. Catadioptre incorporé.  
Entraxe languette : 30mm.  
Dimensions 110x41x10mm.

Réf.	17933	19033
Conditionnement	vrac	blister

**9,90€**

TOUTES RÉFS



## FEU DE POSITION LATÉRAL ORANGE

Entraxe 45mm. Catadioptre incorporé.  
Ampoule non fournie (wedgbase 5W 12 ou 24V).

Réf.	16177	16175
Sur semelle	droite	coudée à 90°
Dimensions	115x42mm	

**5,50€**

TOUTES RÉFS



## FEU DE POSITION LED 12/24V À FIXER

12-24V. Catadioptre incorporé.  
Entraxe : 75mm. Dimensions 110x41x10mm.

Réf.	17937	19036
Conditionnement	vrac	blister

**9,90€**

TOUTES RÉFS



## FEU DE POSITION LATÉRAL À LED

12/24V. Catadioptre incorporé.  
Entraxe languette : 30mm.  
Dimensions 110x41x10mm.

Réf.	17931	19031
Conditionnement	vrac	blister

**9,90€**

TOUTES RÉFS



## FEU DE POSITION AVANT BLANC

Entraxe : 30mm. Ampoule non fournie (navette 5Wx38).  
Dim. : 63x67x43mm

Réf.	16214	19022
Conditionnement	vrac	blister

**3,00€**

TOUTES RÉFS



## BONNET 3 EN 1

Bonnet, cache col, cache nez.  
Laine polaire.  
100% polyester.  
300 g/m<sup>2</sup>.



**7,50€**

RÉF. 18230

## BONNET TRICOTÉ 100% ACRYLIQUE

**HEROCK**  
NEW

Entretien : 30° max, pas de sèche linge.  
Tissu 100% acrylique.



**12,90€**

RÉF. 66862

## PACK HIVER BONNET - TOUR DU GOU - GANT POLAIRE

**HEROCK**  
NEW

Entretien : 30° max, pas de sèche linge.  
Tissu 100% polyester.



**17,50€**

RÉF. 66861

## GILET SANS MANCHE RESPIRANT SOFTSHELL NOIR

**HEROCK**  
NEW

Modèle SOFTSHELL.  
Fermeture éclair.  
3 poches.  
Entretien : 30° max, pas de sèche linge.  
Tissu 94% polyester - 6% élasthane.

Réf.	Taille
66208	S
66209	M
66210	L
66211	XL
66212	XXL
66213	XXXL



**36,90€**

TOUTES RÉFS

## GILET SANS MANCHE MATELASSÉ - MULTIPOCHES NOIR

**HEROCK**  
NEW

Gilet matelassé. Fermeture éclair.  
4 poches. Entretien : 30° max, pas de sèche linge.  
Tissu 100% polyester.

Réf.	Taille
66200	XS
66201	S
66202	M
66203	L
66204	XL
66205	XXL
66206	XXXL



**48,90€**

TOUTES RÉFS

## PANTALON DE TRAVAIL MULTIPOCHES DÉPERLANT STRETCH NOIR

**HEROCK**  
NEW

Fermeture éclair. 8 poches. Entretien : 60° max,  
lavage industriel. Tissus : 65% polyester, 32% coton, 3% élasthane.

Réf.	Taille
66278	36
66279	38
66280	40
66281	41
66282	44
66283	46
66284	48
66285	50
66286	52
66287	54
66288	56

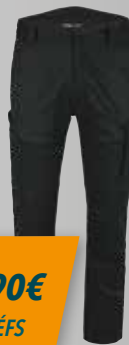

**39,90€**

TOUTES RÉFS

## PANTALON DE TRAVAIL MULTIPOCHES STRETCH EXTENSIBLE GRIS/NOIR

**HEROCK**  
NEW

Fermeture éclair, zip YKK. 8 poches.  
Entretien : 60° max, pas de sèche linge.  
Tissus : 98% coton canvas, 2% élasthane.

Réf.	Taille
66292	36
66293	38
66294	38
66295	42
66296	44
66297	46
66298	48
66299	50
66300	52
66301	54
66302	56



**48,90€**

TOUTES RÉFS

## PANTALON DE TRAVAIL MULTIPOCHES 97% COTON NOIR

**HEROCK**  
NEW

Fermeture éclair, zip YKK. 8 poches.  
Entretien : 40° max, pas de sèche linge.  
Tissus : 97% coton, 3% élasthane sergé doux.

Réf.	Taille
66306	36
66307	38
66308	40
66309	42
66310	44
66311	46
66312	48
66313	50
66314	52
66315	54
66316	56

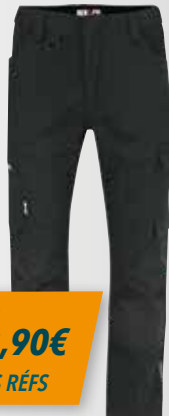

**66,90€**

TOUTES RÉFS

## CHAUSSURES DE SÉCURITÉ LENO BASSE SIP

**HEROCK**  
NEW

Modèle LENO. S1P. Chaussure basse à lacets.  
Tissu principal : 100% acrylique.  
Partie intérieure : 100% polyester.  
Entretien : brosse et spray imperméabilisant.

Réf.	Pointure	Couleur	Réf.	Pointure	Couleur
65714	37	noir	65720	43	noir
65715	38	noir	65721	44	noir
65716	39	noir	65722	45	noir
65717	39	noir	65723	46	noir
65718	40	noir	65724	47	noir
65719	42	noir			



**57,90€**

TOUTES RÉFS

## CHAUSSURE DE SÉCURITÉ TALIN HAUTES S3

**HEROCK**  
NEW

Modèle TALIN noir. S3. Chaussure haute à lacets.  
Cuir hydrofuge. Entretien : brosse et crème pour le cuir.

Réf.	Pointure	Réf.	Pointure
65727	37	65733	43
65728	38	65734	44
65729	39	65735	45
65730	40	65736	46
65731	41	65737	47
65732	42		



**57,90€**

TOUTES RÉFS

## CHAUSSURES DE SÉCURITÉ HERON HAUTES S3

**HEROCK**  
NEW

Modèle HERON noir. S3. Chaussure haute à lacets.  
Cuir hydrofuge. Entretien : brosse et crème pour le cuir.

Réf.	Pointure	Réf.	Pointure
65739	37	65745	43
65740	38	65746	44
65741	39	65747	45
65742	40	65748	46
65743	41	65749	47
65744	42		



**79,00€**

TOUTES RÉFS

## ENSEMBLE DE PLUIE SOUPLE

Polyamide enduit PVC souple.  
Capuche avec cordelette de serrage,  
dos ventilé, fermeture à glissière.  
Poignet coupe-vent,  
2 poches, pantalon à serrage élastique  
et 2 passe-main, bas de jambe à pression.

Réf.	Taille
18241	XL
18242	XXL



**14,90€**

TOUTES RÉFS

## COMBINAISON DE TRAVAIL 2 ZIPS

Matière : 65% polyester, 35% coton - 245 g/m<sup>2</sup>.  
Col officier. 2 zips plastique. Ceinture élastique dos.  
2 poches poitrine, zippées. 2 poches basses plaquées.  
1 poche cuisse. Bas des jambes réglable par scratch.  
2 plis d'avance dos.

Couleur	noir	vert
Taille		
M	18000	18292
L	18001	18293
XL	18002	18294
XXL	18003	18295
S	-	18291
XXXL	-	18296



**42,90€**  
TOUTES RÉFS

## COMBINAISON DE TRAVAIL 1 ZIP - MARINE/GRIS

Matière : 60% coton, 40% polyester - 245 g/m<sup>2</sup>.  
Col montant. Vignette d'identification.  
Zip central sous rabat à scratchs cachés.  
Plus de 13 poches. Genoux préformés.  
Poches genoux avec ouverture par le bas fermées par scratch.  
Bas de jambe réglable par scratch.  
Contraste couleur : soufflets de poches, surpiqûres et brides.  
Coupe confort. EN 14404.

Réf.	Taille
65501	M
65502	L
65503	XL
65504	XXL



**79,90€**  
TOUTES RÉFS

## VESTE DE TRAVAIL "SOFTSHELL" - NOIR



Matière extérieure : Softshell (96% polyester / 4% Spandex), déperlant et respirant. 310-320 g/m<sup>2</sup>.  
Matière intérieure : polaire rouge. Imperméabilité : 2000mm.  
Respirabilité : 600mpv. Fermeture éclair Jusqu'en haut du col.  
Col montant avec protection du menton. Manches avec velcro.  
2 liens de serrage à la taille.  
Poches :  
- 2 grandes poches latérales avec fermeture éclair.  
- 1 poche poitrine gauche avec fermeture velcro.  
- 2 grandes poches intérieures.

Réf.	Taille
18204	M
18205	L
18206	XL
18207	XXL
18217	XXXL



**33,90€**  
TOUTES RÉFS

**LES +**  
- IMPERMÉABLE  
- 5 POCHE

## GILET À CAPUCHE POCHE KANGOUROU



Fermeture éclair. 1 poche kangourou.  
Entretien : 40° max. Tissu 80% coton 20% polyester.

Couleur	gris anthracite	noir
Taille		
XS	66408	66416
S	66409	66417
M	66410	66418
L	66411	66419
XL	66412	66420
XXL	66413	66421
XXXL	66414	66422
XXXXL	66415	66423



**29,90€**  
TOUTES RÉFS

## SWEAT COL CAMIONNEUR



Col montant zip. Entretien : 40° max.  
Tissu 80% coton, 20% polyester.

Couleur	gris anthracite	noir
Taille		
XS	66424	66432
S	66425	66433
M	66426	66434
L	66427	66435
XL	66428	66436
XXL	66429	66437
XXXL	66430	66438
XXXXL	66431	66439



**27,90€**  
TOUTES RÉFS

## VESTE RESPIRANTE SOFTSHELL NOIRE



Modèle SOFTSHELL. Fermeture éclair, zip.  
2 poches. Entretien : 30° max.  
Tissu 94% polyester, 6% élasthane.

Réf.	Taille
66721	XS
66722	S
66723	M
66724	L
66725	XL
66726	XXL
66727	XXXL
66728	XXXXL



**44,90€**  
TOUTES RÉFS

## VESTE RESPIRANTE SOFTSHELL DOUBLÉE NOIRE



Modèle SOFTSHELL. Fermeture éclair, zip YKK.  
3 poches. Entretien : 30° max.  
Tissu 100% polyester.

Réf.	Taille
66738	S
66739	M
66740	L
66741	XL
66742	XXL
66743	XXXL



**89,90€**  
TOUTES RÉFS

## T-SHIRT 100% COTON



Coloris : noir/gris.  
Tissus : 100% coton jersey pré rétréci.  
Entretien : lavage à 40° max.

Couleur	gris chiné	gris anthracite	noir
Taille			
XS	66550	66558	66566
S	66551	66559	66567
M	66552	66560	66568
L	66553	66561	66569
XL	66554	66562	66570
XXL	66555	66563	66571
XXXL	66556	66564	66572
XXXXL	66557	66565	66573



**10,90€**  
TOUTES RÉFS

## POLO MANCHES COURTES



Coloris : noir/gris. Tissus : 65% polyester, 35% coton piqué. Entretien : lavage à 40° max.

Couleur	gris anthracite	noir
Taille		
XS	66651	66659
S	66652	66660
M	66653	66661
L	66654	66662
XL	66655	66663
XXL	66656	66664
XXXL	66657	66665
XXXXL	66658	66666



**18,90€**  
TOUTES RÉFS

## GANTS JETABLES AMBIDEXTRES NOIR - NITRILE



Gants nitriles usage unique noir non poudré et non stérile. Gants texturés à l'extrémité des doigts. Spécial mécanique.  
Longueur : 240mm.  
Épaisseur : 0,06mm.  
Grammage : 3,5g.  
EN 420 - EN ISO 374. AQL < 1,5.



Réf.	Conditionnement	Taille
65001	boîte de 100 pcs	M (8)
65002	boîte de 100 pcs	L (9)
65003	boîte de 100 pcs	XL (10)
65004	boîte de 90 pcs	XXL (11)

**7,90€**

TOUTES RÉFS

## 50 GANTS JETABLES AMBIDEXTRES NOIR NITRILE

MERCATOR

gogrip

Gants nitriles usage unique noir non poudré et non stérile. Gants texturés en diamant. Antistatique. Classe III.  
Longueur : 240mm. Épaisseur : 0,18mm.  
Grammage : 6,5g. EN 420 - EN ISO 374.  
AQL < 1,5.



Réf.	Taille
65156	S (7)
65152	M (8)
65153	L (9)
65154	XL (10)
65155	XXL (11)

**9,50€**

TOUTES RÉFS

## 50 GANTS JETABLES AMBIDEXTRES ORANGE NITRILE

MERCATOR

gogrip

Gants nitriles usage unique orange non poudré et non stérile. Gants texturés en diamant. Antistatique. Classe III.  
Longueur : 240mm. Épaisseur : 0,26mm.  
Grammage : 8,6g. EN 420 - EN ISO 374.  
AQL < 1,5.



Réf.	Taille
65157	S (7)
65148	M (8)
65149	L (9)
65150	XL (10)
65151	XXL (11)

**9,90€**

TOUTES RÉFS

## PAIRE DE GANTS DE DEXTÉRITÉ



2131

Tricoté polyamide. Enduit PU sur paume et doigts. Excellente dextérité et flexibilité. EN 388.



Réf.	Taille
21069	L (9)
21070	XL (10)

**1,60€**

TOUTES RÉFS

## PAIRE DE GANTS



4131

Épaisseur de la paume : 0,90mm. Travaux d'assemblage de précision, manipulation de pièces métalliques et composants plastiques de petites tailles. EN 388.



Réf.	Taille
21082	L (9)
21084	XL (10)
21088	XXL (11)

**12,90€**

TOUTES RÉFS

## PAIRE DE GANTS ANTI FROID CAT II



2242

Norme CE CAT II EN 420. Tricot orange. Sans couture. Enduit latex crépé noir paume et doigts. Doublure bouclette coton, polyester.



Réf.	Taille
21120	L (9)
21124	XL (10)

**3,00€**

TOUTES RÉFS

## PAIRE DE GANT MAÎTRISE



2143

Cuir tout fleur de bovin. Excellente dextérité et résistance à la déchirure. EN 388 - EN 420.



Réf.	Taille
21041	M (8)
21036	L (9)
21042	XL (10)

**4,50€**

TOUTES RÉFS

## PAIRE DE GANTS MANUTENTION



3143

Cuir de bovin de qualité supérieure. Renfort sur le dos. Doublure intérieure confort en coton. Serrage élastique au dos. EN 388 - EN 420.



Réf.	Taille
21024	XL (10)

**4,50€**

RÉF. 21024

## PAIRE DE GANTS MAÎTRISE



2132

Cuir fleur de bovin. Pouce palmé. Protège artère en cuir avec boutonnière. Poignet tricot élastique. Bonne dextérité.



Réf.	Taille	Conditionnement
21048	L (9)	vrac
21054	XL (10)	vrac

**6,90€**

TOUTES RÉFS

## PAIRE DE GANTS NITRILE



3001



5625



1

En acrylonitrile vert : 100% enduit nitrile floqué. Longueur 320mm, épaisseur 0,38mm. Intérieur en coton floqué. Paume et doigts texturés pour un meilleur grip. Protection chimique durable, confort, contact alimentaire.



Réf.	Taille	Conditionnement
21178	L (9)	cavalier

**3,60€**

RÉF. 21178

## PAIRE DE GANTS NITRILE



4122

Tricot jersey en polycoton molletonné. Double enduction nitrile paume et 3/4 dos. Poignet élastique. EN 388 - EN 420.



Réf.	Taille
21204	L (9)
21206	XL (10)

**2,50€**

TOUTES RÉFS

## PAIRE DE GANTS PVC



4131

Support polycoton. Tout enduit PVC. Utilisations : industrie, agriculture, entretien. EN 388 - EN 420.



Réf.	Taille	Longueur
21162	XL (10)	280mm
21166	XL (10)	350mm

**3,30€**

RÉF. 21162

**3,90€**

RÉF. 21166

## LUNETTES DE PROTECTION



Très légère en polycarbonate traité anti-rayures. Protection latérale monobloc. Incolore. En sachet. EN 166.



Réf.	Lot de
10419	x 1

**2,20€**

RÉF. 10419

LES +  
- DISCRÈTE  
- SOUPLE  
- LÉGÈRE (21,4G)

## SURLUNETTE DE PROTECTION



Modèle incassable en polycarbonate anti rayures. Protection latérale. Permet le port de lunettes correctives. En sachet. EN 166.



**2,90€**

RÉF. 15538

## MASQUE DE MEULAGE



Elastique de serrage réglable. Ecran polycarbonate incolore. avec aération - Anti-buées. 67,2g. En sachet. EN 166.



**3,50€**

RÉF. 15535

## CASQUE DE CHANTIER 1000V

EN 397. EN50365 - Protection électrique. Avec rainure universelle de 30mm pour le rangement d'accessoires. Avec bande anti-sueur.



GARANTIE 5 ANS

**3,30€**

TOUTES RÉFS

Réf.	Couleur	Réglage
10430	blanc	de 54 à 65cm
10432	bleu	de 52 à 60cm
10459	jaune	de 54 à 65cm

## KIT FORESTIER

Casque (EN 397). Casque anti bruit (EN 352-3). Visière (EN 2731). Couleur : rouge.



**29,90€**

RÉF. 05521

## SERRE-TÊTE RELEVABLE AVEC ECRAN DE PROTECTION

NEW

Composé d'un serre-tête à crémaillère 3 positions réf. 18159 et d'un écran de protection facial grillagé 40x20 cm réf 18162.



**17,90€**

RÉF. 66019

## CASQUE ANTI-BRUIT

Modèle standard - Serre-tête ajustable. Conforme à la norme EN 352-1. SNR = 26,9dB  
H : hautes fréquences (aigues) = 33,5dB  
M : moyennes fréquences = 23,9dB  
L : basses fréquences (graves) = 17,2dB



**6,90€**

RÉF. 10414

## CASQUE ANTI-BRUIT PRO

Coquille haute résistance de grande taille. Serre-tête ajustable. Très confortable. Conforme à la norme EN 352-1. SNR = 30dB  
H : hautes fréquences (aigues) = 36dB  
M : moyennes fréquences = 28dB  
L : basses fréquences (graves) = 18dB



**9,90€**

RÉF. 10417

## CASQUE ANTI-BRUIT

Coquille en mousse hypoallergénique. Réglable en hauteur. Conforme à la norme EN 352-1 CE. SNR = 28dB  
H = 31dB  
M = 26dB  
L = 17dB



**20,90€**

RÉF. 19616

## ARCEAU AVEC BOUCHONS ANTI-BRUIT

Position sous le menton. Embouts en mousse de polyuréthane. Conforme à la norme EN 352. SNR = 23dB  
H : hautes fréquences (aigues) = 27dB  
M : moyennes fréquences = 19dB  
L : basses fréquences (graves) = 17dB.



**7,90€**

RÉF. 10416

## 200 PAIRES DE BOUCHONS ANTI-BRUIT JETABLES

Bouchons d'oreille en mousse de polyuréthane de forme conique. EN 352-2. H = 36dB ; M = 33dB ; L = 32dB ; SNR = 36dB.



**42,90€**

RÉF. 10433

## 50 PAIRES DE BOUCHONS ANTI-BRUIT RÉUTILISABLES AVEC CORDELETTE

Bouchons d'oreilles en élastomère reliés par une cordelette amovible. Conforme à la norme EN 352-2. SNR = 30dB  
H = 32dB  
M = 27dB  
L = 24dB



**145,00€**

RÉF. 18263

## HARNAIS DE SÉCURITÉ 4 POINTS

2 points d'ancrage : dorsal (boucle en forme de D d'acier de 8mm) et pectoral. Réglable au niveau des jambes. 2 points d'ancrage sur la ceinture. EN 361 - EN 358.



GARANTIE 15 ANS

140 kg

**57,90€**

RÉF. 18225

## KIT ANTI-CHUTE SPÉCIAL ÉCHAFAUDAGE ET NACELLE - 2 POINTS

2 points d'attache : dorsal avec anneau en D et sternal. Réglage possible des cuissardes. Poids : 1,36kg.

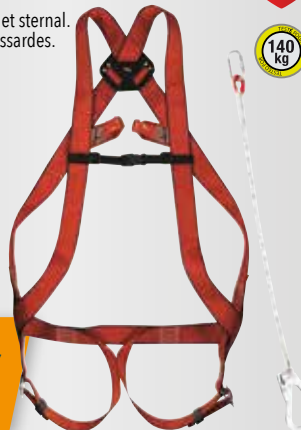

GARANTIE 15 ANS

140 kg

**52,90€**

RÉF. 18243

## LONGE DE SÉCURITÉ AVEC MOUSQUETON DE GRANDE OUVERTURE

Ouverture 54mm. Avec absorbeur d'énergie. Connecteur à fermeture automatique. Longueur 1,6m. CE EN 355.



GARANTIE 15 ANS

140 kg

**47,90€**

RÉF. 18228

## LONGE DE SÉCURITÉ DOUBLE EN "Y" AVEC ABSORBEUR D'ÉNERGIE

Sangles polyester de 45 mm de large. 2 connecteurs à fermeture automatique. Longueur 1,75m. CE EN 355.



GARANTIE 15 ANS

140 kg

**77,90€**

RÉF. 18229

## ARMOIRE À PHARMACIE EN TÔLE 1 PORTE

Armoire en tôle avec 2 étagères. Fournie avec clé + signalétique premiers secours.



NEW

**65,90€**

RÉF. 66530

## TROUSSE DE SECOURS "ESPACES VERTS" 2/4 PERSONNES



NEW

**49,90€**

RÉF. 66521

## TROUSSE DE SECOURS "ATELIER MÉCANIQUE ET MAINTENANCE" 2/4 PERSONNES



NEW

**46,90€**

RÉF. 17191

## BROUETTE ACIER GALVANISÉ 80L - BÂTIMENT

Bac galvanisé épaisseur 1mm.  
Tube Ø 30mm.  
Roue pneumatique Ø 400mm.  
Butoir de déversement.  
Livrée montée.



Très robuste.



! Roue de rechange réf.26408.

**84,90€**  
RÉF. 08447

## FENDEUR DE BûCHES HORIZONTAL 5T AVEC SUPPORT SUR ROUES

Sur roues et support.  
Avec cage de protection.  
Moteur 230V 50Hz - 1500W - 2800 tr/min.  
Longueur de bûches max : 520mm.  
Ø de coupe : 30 à 250mm.  
Pression hydraulique : 20 Mpa.  
Dimensions (hors support) : 1000x310x480mm.  
IP54.



Réf. Poids  
**08912** 65kg



**649,00€**  
RÉF. 08912

+ Eco-contribution : 4,15€

## AFFÛTEUR ÉLECTRIQUE PRO POUR CHAÎNE

Socle en fonte d'aluminium.  
Livré sans chaîne.

Réf.	10438
Alimentation	230V 50Hz
Vitesse maximum	5000 tr/min
Puissance	85W



**169,00€**  
RÉF. 10438

+ Eco-contribution : 0,35€

## OUILLETS + OUTIL POUR RÉPARATION DE BÂCHE BOÎTE DE 100 OUILLETS

Composition :  
- 50 ceillets  
- 50 rondelles  
- 3 outils de pose



**10,90€**  
RÉF. 14113

## BÂCHE MEDIUM 80G/M<sup>2</sup>

Gamme médium En polyéthylène.  
Ceillets aluminium tous les 50cm.  
Multi-usages. Dimensions des bâches avec bords dépliés.

Réf.	Dimensions	Prix unitaire
18345	1,5x6m	6,00€
18300	2x3m	4,30€
18302	3x5m	10,90€
18304	4x6m	16,90€
18306	5x8m	24,90€
18308	8x12m	69,90€



## BÂCHE ÉPAISSE 140 G/M<sup>2</sup>

Gamme épaisse. En polyéthylène.  
Résistance élevée. Ceillets aluminium tous les 50cm.  
Multi-usages. Dimensions des bâches avec bords dépliés.

Réf.	Dimensions	Prix unitaire
18311	2x3m	6,00€
18321	3x5m	15,90€
18327	4x5m	19,90€
18331	5x8m	39,90€
18343	8x12m	94,90€



## BÂCHE ULTRA-LOURDE 240 G/M<sup>2</sup>

Gamme ultra-lourde. En polyéthylène.  
Résistance élevée. Ceillets aluminium tous les 50cm.  
Multi-usages. Dimensions des bâches avec bords dépliés.

Réf.	Dimensions	Prix unitaire
18312	2x3m	11,90€
18328	4x5m	42,90€
18332	5x8m	69,90€
18333	6x10m	109,00€
18344	8x12m	169,00€
18347	10x15m	249,00€



Coins renforcés.

## MERLIN 4,6KG AVEC MANCHE FIBRE

Manche fibre anti-dérapant.  
Bague de protection.

Réf.	15353
Longueur	900mm
Poids	4,6kg



**21,90€**  
RÉF. 15353



## MASSE 4KG AVEC MANCHE FIBRE

Manche fibre anti-dérapant.  
Bague de protection.

Réf.	15352
Longueur	900mm
Poids	4kg



**19,90€**  
RÉF. 15352



## COINS À FENDRE

Réf.	Poids	Prix unitaire
12836	2kg	19,90€
12837	2,5kg	22,90€
12838	3kg	28,90€



## HACHETTE 600G AVEC MANCHE FIBRE 380MM

Manche fibre.  
Poignée ergonomique.

Réf.	15350
Longueur	380mm
Poids	0,6kg



**5,50€**  
RÉF. 15350

