

2025 PROMO HIVER

SERMAT

équipements

SELECTION VALABLE 3 MOIS

DANS LA LIMITE DES STOCKS DISPONIBLES

BONNE ANNÉE !

PHARE DE TRAVAIL CARRÉ 9 LED 27W 1800 LUMENS

Multivoltage 10 à 30V DC.
Corps robuste en aluminium

**NOUVEAU
MODELE !
IP6K9K :
RÉSISTANT
AUX LAVAGES
HAUTE PRESSION**

1800LM
FAISCEAU LARGE

9,90€
RÉF. 17073



SODIFLASH

GARANTIE
2
ANS

CHARGEUR ÉLECTRONIQUE AUTOMATIQUE 6/12V 4A 60W

Sélection automatique du courant de charge
en fonction de la capacité de la batterie.
Capacité nominale de ref AH 15H min max : 1,2/120 Ah.
Courant de charge efficace : 4A.
Maintenance de charge.

STILKER

GARANTIE
2
ANS

29,90€
RÉF. 04021
+ Eco-contribution : 0,06€



POMPE À GRAISSE 18V 690 BAR MAX

Débit max : environ 280g/min, réglable via la molette crantée 5 positions.
Éclairage LED. Autonomie avec 1 batterie 2Ah : environ 7 cartouches de graisse.
Équipée d'un flexible de 76 cm avec une agrafe 4 mors.

STILKER

NEW GARANTIE
2
ANS

LES +
→ COMPACTE ET LÉGÈRE

Réf.	56850
Débit	140-280 g/min
Pression max	690 bar / 10000PSI
Longueur du flexible	760mm
Poids	3,45kg

Livrée avec :
- 1 batterie Li-ion 2Ah
- 1 chargeur 1.7A
- 1 mallette

159,00€
RÉF. 56850
+ Eco-contribution : 0,35€



CUVE DE RAVITAILLEMENT GASOIL 200L 12V 40 L/MIN

Pompe 12V auto-amorçante. Pistolet PVC manuel. Tuyau d'aspiration avec crépine.
Tuyau de refoulement 4m. Câble électrique longueur 4m.

STILKER

LIVE GARANTIE
5
ANS

POWER GARANTIE
2
ANS

Réf.	08612
Longueur	80cm
Largeur	60cm
Hauteur	59cm

200L
40 L/MIN

385,00€
RÉF. 08612
+ Eco-contribution : 0,10€



BOOSTER LITHIUM 12V AVEC POWER BANK

3 fonctions. Booster pour véhicules 12V (moto, quad, voiture, SUV).
Alimentation autonome pour appareils électriques : charge les téléphones portables par induction.
Fonction lampe de poche.
Longueur du câble : 0,35m. Section câble : 21mm². Écran LCD.

Réf.	54084	54086	54088
Modèle	SL 472	SL 473	SL 474
Courant de démarrage en crête	1000A	1500A	2000A
Capacité batterie	8000mAh	10000mAh	16000mAh
Prix unitaire	99€	119€	139€
+ éco-contribution	0,16€	0,18€	0,19€

Schumacher

PLUSIEURS FONCTIONS !

NEW GARANTIE
3
ANS

CHARGEUR INDUCTION
BOOSTER
LAMPE DE POCHE



SOMMAIRE

3-5	ÉCLAIRAGE			
6-10	CHARGE DÉMARRAGE			
11	PRODUCTION ÉNERGIE			
12	ÉLECTRICITÉ 230 V			
13-18	ÉQUIPEMENT ATELIER			
19-21	ÉLECTROPORTATIF ET CONSOMMABLES			
22-27	OUTILLAGE GÉNÉRAL & SPÉCIFIQUE			
28	LEVAGE			
29-30	SOUDURE			
31-37	PNEUMATIQUE			
38-41	PROTECTION - SÉCURITÉ			
42	MANUTENTION RANGEMENT			
43-47	NETTOYAGE			
48-51	TRANSFERT GRAISSE-HUILE			
52-53	TRANSFERT ADBLUE®			
54-56	TRANSFERT GASOIL			
57-61	ENTRETIEN TECHNIQUE VÉHICULES			
62-63	ACCESSOIRES VÉHICULES			
64-70	SIGNALISATION			
71-72	ACCESSOIRES REMORQUES			
73-75	QUINCAILLERIE			
76-77	SIGNALÉTIQUE			
78	ADHÉSIF EMBALLAGE			
79-80	JARDIN - BOIS			

TUBE LED T8 4000K

Tube en verre. Angle de diffusion 300°. Tension 230V. Allumage immédiat.

Réf.	82214.10	82217.10
Lot de	x 10	x 10
Longueur	120cm	150cm
Lumens	1800lm	2200lm
Puissance restituée	18W	22W

57,00€

RÉF. 82214.10

+ Éco-contribution : 0,35€

SOIT 5,70€ LE TUBE

75,00€

RÉF. 82217.10

+ Éco-contribution : 0,44€

SOIT 7,50€ LE TUBE

GARANTIE
2
ANS

NEW

STARTER POUR TUBE T8

Compatible avec tubes T8 phase neutre de même côté.

0,80€

RÉF. 82221

+ Éco-contribution : 0,01€

GIGALUX



BOÎTIER ÉTANCHE LED T8 4000K

Connecteur rapide. Matériel ABS/PC. Clips plastiques. Presse étoupe pour pouvoir mettre les boîtiers étanches en série. Diffuseur transparent. Classe énergétique A+. Tension 230V. IP65.

Réf.	82204	82206	82210
Descriptif	1 tube T8 inclus	2 tubes T8 inclus	2 tubes T8 inclus
Longueur	120cm	120cm	150cm
Puissance	1x18W	2x18W	2x22W
Lumens	1800lm	3600lm	4400lm
Dimensions	1260x64x83mm	1260x96x83mm	1560x96x83mm
Prix unitaire	17,90€	28,90€	37,90€
+ éco-contribution	0,16€	0,23€	0,24€

GIGALUX

GARANTIE
2
ANS

BOÎTIER ÉTANCHE LED INTÉGRÉES 6000K

Matière : ABS/PC. Tension : 220/240V AC. Protection IP : 65. Protection IK : 03. Livré avec un kit de fixation.

Réf.	82203	82209
Longueur	120cm	150cm
Led	96 LED SMD	120 LED SMD
Puissance	36W	50W
Dimensions	1140x75x66mm	1480x75x66mm

2880LM

38,90€

RÉF. 82203

+ Éco-contribution : 0,15€

4500LM

49,90€

RÉF. 82209

+ Éco-contribution : 0,18€

GIGALUX

GARANTIE
2
ANS



POSSIBILITÉ DE MONTAGE EN SÉRIE
HAUTE PERFORMANCE

DALLE LED CARRÉE 600MM 40W

A encastrer. Couleur lumière 4000K. Diffuseur opale anti-éblouissement. Technologie anti lumière bleue. Durée 5000h.

Réf.	02149	02153
Technologie	UGR <22	UGR <19
Lumens	4000lm	4000lm
Dimensions	600x600x30mm	600x600x10mm



NE JAUNIT PAS
NE SCINTILLE PAS



POUR ZONES DE PASSAGES

39,90€

RÉF. 02149

+ Éco-contribution : 0,21€

POUR BUREAUX

56,90€

RÉF. 02153

+ Éco-contribution : 0,29€

GIGALUX

GARANTIE
5
ANS

KIT DE POSE EN SAILLIE POUR DALLE LED

Pour dalles réf.02153 et réf.02149. 600mm.

Livré avec visserie.



17,50€

RÉF. 02154

GIGALUX

GARANTIE
2
ANS

LAMPE GAMELLE INDUSTRIELLE LED

Tension : 230V. Température de couleur : 6500K. Angle d'éclairage : 120°. Durée de vie des LED : 50000h. Installation de 3 à 10m. IP65. En boîte.

Réf.	Lumens	Puissance absorbée	Diamètre	Prix unitaire	+ éco-contribution
02001	13500lm	100W	280mm	107,00€	0,44€
02006	21000lm	150W	340mm	139,00€	0,58€
02011	28000lm	200W	400mm	199,00€	0,83€
02094	36000lm	240W	400mm	229,00€ NEW	0,75€

SANS ABAT JOUR



Réf.	Lumens	Puissance absorbée	Diamètre	Prix unitaire	+ éco-contribution
02002	13500lm	100W	340mm	109,00€	0,44€
02007	21000lm	150W	370mm	149,00€	0,58€
02012	28000lm	200W	430mm	199,00€	0,83€
02098	36000lm	240W	400mm	239,00€ NEW	0,75€

AVEC ABAT JOUR



GARANTIE
3
ANS

PROJECTEUR LED EXTRA PLAT

220-240V. 6500K. IP65. Sans prise.

Réf.	82400	82406*	82412*	82418*	82424
Puissance	10W	20W	30W	50W	100W
Lumens	1000lm	2000lm	3000lm	5000lm	10000lm
Longueur du câble	30cm	30cm	30cm	30cm	100cm
Dimensions	125x104x27mm	125x152x28mm	168x209x27mm	200x237x36mm	281,6x320,9x38mm
Prix unitaire	8,90€	11,90€	18,90€	26,90€	49,90€
+ éco-contribution	0,04€	0,05€	0,08€	0,13€	0,25€

GIGALUX

NEW

GARANTIE
2
ANS



Réf. 82400

PROJECTEUR LED EXTRA PLAT

220-240V. 6500K. IP65. Sans prise.

Réf.	82431	82436
Puissance	200W	400W
Lumens	20000lm	40000lm
Longueur du câble	100cm	100cm
Dimensions	470x385x51mm	599x442x62mm

GIGALUX

NEW

GARANTIE
2
ANS



Réf. 82436

20000 LUMENS
47CM DE HAUT

115,00€

RÉF. 82431

+ Éco-contribution : 0,68€

40000 LUMENS
60CM DE HAUT

269,00€

RÉF. 82436

+ Éco-contribution : 1,23€

*Existe en version avec détecteur.

PRIX DE VENTE HT - DU 1^{ER} JANVIER AU 31 MARS 2025

LAMPE FRONTALE 1 LED, À PILES 120 LUMENS GIGALUX

En ABS.
3 modes d'éclairage :
- éclairage maxi 100%
- éclairage éco
- éclairage clignotant.
IP54.
Piles 3xAAA non fournies.
Autonomie : 3h.
Portée d'éclairage : 30m.



GARANTIE
2
ANS



120 LUMENS

4,90€

RÉF. 02405

+ Éco-contribution : 0,01€

LAMPE FRONTALE LED HF4R CORE 500 LUMENS RECHARGEABLE LEDLENSER

LEDLENSER

NEW

GARANTIE
7
ANS

Lampe frontale Ledlenser HF4R CORE.
Rechargeable. 500 lumens. IP68. Focus.

Réf.	LL502790
Autonomie	35h
Portée d'éclairage	130m



39,90€

RÉF. LL502790

LAMPE FRONTALE LED HF6R CORE 800 LUMENS RECHARGEABLE LEDLENSER

LEDLENSER

NEW

GARANTIE
7
ANS

Lampe frontale Ledlenser HF6R CORE.
Rechargeable. 800 lumens.
IP68. Focus.

Réf.	LL502796
Autonomie	60h
Portée d'éclairage	160m



59,90€

RÉF. LL502796

LAMPE FRONTALE LED H7R CORE 1000 LUMENS RECHARGEABLE LEDLENSER

LEDLENSER

GARANTIE
7
ANS

Avec zoom "Advanced Focus System".
Modes d'éclairage :
Boost : 1000lm, portée 250m.
Pleine puissance : 600lm, portée 200m, autonomie 4h.
Faible puissance : 15lm, portée 25m, autonomie 65h.
Fonction mémoire. IP67.
Garantie 7 ans si enregistrement du produit
sur le site Ledlenser dans un délai de 12 semaines
à partir de la date d'achat.



1000 LUMENS

89,90€

RÉF. 82271

+ Éco-contribution : 0,06€

BALADEUSE "CAPOT" LED SOUPLE 1200 LUMENS AVEC SUPPORT MAGNÉTIQUE DRAKKAR

DRAKKAR EQUIPMENT

GARANTIE
3
ANS

Témoin de charge. Prise USB-C avec protection étanche. Orientable - crochets pivotant.
Lampe amovible pour utilisation en lampe aimantée. Fixation possible par velcro.

Réf.	82368	82369
Caractéristiques		avec sangles de 1,60m à 2,3m
Autonomie	2-5h	2-5h
Temps de charge	3-4h	3-4h
Led	COB	COB
Lumens	1200lm	1200lm
Poids	282g	300g



Réf. 82369

NEW

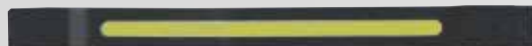

Réf. 82368

32,90€

RÉF. 82368

+ Éco-contribution : 0,05€

AVEC SANGLES
DE 1,60M À 2,3M

39,90€

RÉF. 82369

+ Éco-contribution : 0,05€



Livrée avec :
- 1 câble USB-C 0,5m

PROJECTEUR LED DE CHANTIER RECHARGEABLE, PORTABLE SUR PIED DRAKKAR

DRAKKAR EQUIPMENT

GARANTIE
3
ANS

Tête de projecteur orientable. Support métallique robuste.
Poignée de transport. Fonction power bank. Indicateur de charge.

Réf.	82442	82443	82444
Puissance	10W	20W	30W
Lumens	900lm	1800lm	2700lm
Prix unitaire	26,90€	35,90€	48,90€
+ éco-contribution	0,11€	0,13€	0,16€



Réf. 82442



Réf. 82444



NEW



- COMPACT
- MODERNE
- LÉGER
- POWER BANK

LAMPE STYLO LED 200 LUMENS RECHARGEABLE

Éclairage latéral et en bout. Crochet rotatif 180°. Base aimantée. Indicateur de charge.

Réf.	82236
Batterie	3,7V 800mAh
Autonomie	2-5h
Longueur	165mm
Poids	22g

200 LUMENS

13,90€

RÉF. 82236

+ Eco-contribution : 0,02€

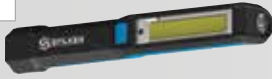

GARANTIE
2 ANS



NEW

BALADEUSE D'ATELIER LED 300 LUMENS ARTICULÉE RECHARGEABLE SUR SOCLE

Articulée à 180°. Revêtement soft. Crochet de suspension rétractable. Éclairage en bout. Aimant au dos et au pied. Recharge par induction sur socle ou par câble USB-C.

Réf.	82328
Batterie	batterie lithium
Autonomie	2-7h
Poids	45g



CHARGE PAR INDUCTION

300 LUMENS

23,90€

RÉF. 82328

+ Eco-contribution : 0,05€

Livrée avec :
- 1 câble USB-C
- 1 socle de charge



GARANTIE
2 ANS



NEW



BALADEUSE D'ATELIER LED 1000 LUMENS REPLIABLE RECHARGEABLE

Éclairage en bout. Base aimantée. Indicateur de charge. 3 positions d'éclairage : 100% - 50% - éclairage en bout. Prise micro USB avec protection étanche. Légère. Dimensions :
- pliée : 35x45x200mm
- dépliée : 35x45x355mm.

Réf.	82288
Batterie	2200mAh
Autonomie	3 à 11h
Longueur	355mm
Poids	165g

1000 LUMENS

17,90€

RÉF. 82288

+ Eco-contribution : 0,03€



GARANTIE
2 ANS



NEW



Livrée avec :
- 1 câble micro USB-C - 0,5m

BALADEUSES LED RECHARGEABLES (LE LOT DE 2)

Crochet pivotant sur 360°. Support magnétique pivotant. Câble USB.

Petit modèle :
Autonomie : 15h mode éco
Temps de charge : 2h
LED : 1 LED(2W) + 3 LED
Lumens : 180lm

Grand modèle :
Autonomie : 24h mode éco
Temps de charge : 4-5h
LED : 1 LED(3W) + 6LED
Lumens : 280lm
En blister.

36,50€

RÉF. 02164

+ Eco-contribution : 0,08€



Livré en blister



GARANTIE
2 ANS



LAMPE DE POCHE ULTRA PLATE RECHARGEABLE 3 + 1 LED 270 LUMENS

Éclairage en bout. Support magnétique, pivotant 9 positions. Avec crochet pivotant 360°, clip ceinture. Livré avec câble USB.

Réf.	02222
Autonomie	3h à 8h
Batterie	3,7V 2000mAh Li-ion

LES+
ULTRA PLATE

270 LUMENS

26,90€

RÉF. 02222

+ Eco-contribution : 0,03€



GARANTIE
3 ANS



LAMPE DE POCHE LED 600 LUMENS RECHARGEABLE

Lampe Pivotant à 360°. Support pivotant à 210°. 2 aimants puissants (dessus et derrière). Crochet pivotant. Témoin de charge. Port USB-C protégé. Robuste. Ultra compacte.

Réf.	82317
Autonomie	3,5h à 14h

LES+
ULTRA COMPACTE

600 LUMENS

34,90€

RÉF. 82317

+ Eco-contribution : 0,03€



GARANTIE
3 ANS



NEW



Livrée avec :
- câble USB-C

PACK ÉCLAIRAGE À INDUCTION - LAMPE FRONTALE + BALADEUSE + CHARGEUR

Pack comprenant :
- 1 lampe frontale 400 lumens rechargeable par induction réf. 82252
- 1 baladeuse d'atelier 1000 lumens rechargeable par induction réf. 82300
- 1 chargeur par induction double avec support pour téléphone portable réf. 82225



LES+
CHARGEMENT SANS CÂBLE



400 LUMENS



1000 LUMENS



GARANTIE
3 ANS

NEW

99,00€

RÉF. 82387

CHARGEUR DE BATTERIE AUTOMATIQUE 6/12V 1A

Pour la plupart des types de batteries (AGM, Gel, Calcium/ Wet, Start & Stop). Automatique. Maintien de charge. Détection automatique de voltage. Indicateur de charge LED. Protection contre l'inversion de polarité. Idéal pour moto, voiture, petit tracteur, scooter, voiture historique. IP54.

Réf.	54050
Modèle	SPI 1
Alimentation	230V
Capacité batterie	12Ah
Tension de sortie	6/12V

39,90€
RÉF. 54050

+ Éco-contribution : 0,08€



Schumacher

NEW GARANTIE 3 ANS

CHARGEUR ÉLECTRONIQUE AUTOMATIQUE 6/12V 4A 60W

Sélection automatique du courant de charge en fonction de la capacité de la batterie. Capacité nominale de ref AH 15H min max : 1,2/120 Ah. Courant de charge efficace : 4A. Maintien de charge.



STILKER

GARANTIE 2 ANS

29,90€
RÉF. 04021

+ Éco-contribution : 0,06€

CHARGEUR DE BATTERIE AUTOMATIQUE 12V 3A

Pour la plupart des types de batteries (AGM, Gel, Calcium/ Wet, Start & Stop). Également compatible avec les batteries lithium-ion. Automatique. Chargeur de batteries/Maintien de charge. Idéal pour moto, voiture, tracteur, bateau à moteur. IP64.

LES + COMPATIBLE BATTERIES LITHIUM

Réf.	54054
Modèle	SPI 3
Alimentation	230V
Capacité batterie	58Ah
Courant de charge efficace	3A

SPI 3

69,90€
RÉF. 54054

+ Éco-contribution : 0,11€



Schumacher

GARANTIE 3 ANS
NEW

CHARGEUR DE BATTERIE AUTOMATIQUE 12V 6A

Pour la plupart des types de batteries (AGM, Gel, Calcium/ Wet, Start & Stop). Automatique. Chargeur de batteries/Maintien de charge. Protection contre l'inversion de polarité. Idéal voiture, camionnette, camping car, bateau, petit tracteur. IP20.

Réf.	54056
Modèle	SPI 6
Alimentation	230V
Capacité batterie	130Ah
Courant de charge efficace	6A
Tension de sortie	12V

94,90€
RÉF. 54056

+ Éco-contribution : 0,18€



Schumacher

GARANTIE 3 ANS
NEW

CHARGEUR DE BATTERIE AUTOMATIQUE 12V 10A

Pour la plupart des types de batteries (AGM, Gel, Calcium/ Wet, Start & Stop). Automatique. Chargeur de batteries/Maintien de charge. Protection contre l'inversion de polarité. Idéal voiture, camionnette, camping car, bateau, gros tracteur, avion de tourisme. Porte fusible 15A. IP20.

Réf.	54058
Modèle	SPI 10
Capacité batterie	230Ah
Courant de charge efficace	10A

99,90€
RÉF. 54058

+ Éco-contribution : 0,18€



Schumacher

GARANTIE 3 ANS
NEW

CHARGEUR DE BATTERIE AUTOMATIQUE 12V/24V-10A/15A

Pour la plupart des types de batteries (AGM, Gel, Calcium/ Wet, Start & Stop). Automatique. Chargeur de batteries/Maintien de charge. Idéal voiture, camionnette, camping car, bateau, gros tracteur, avion de tourisme, camion, TP. IP20.

Réf.	54064
Modèle	SPI 1224
Capacité batterie	230Ah
Courant de charge	10A-15A

145,00€
RÉF. 54064

+ Éco-contribution : 0,22€



LES + MODE DÉSULFATATION

Schumacher

GARANTIE 3 ANS
NEW

CHARGEUR DE BATTERIE AUTOMATIQUE 12V/24V

Batteries compatibles : GEL - WET - AGM - VRLA - MF - DRY - LITHIUM. Chargeur de batteries / Maintien de charge. Écran digital. Pour voiture, camionnette, camping car, bateau, gros tracteur, camion, TP.

Réf.	54066	54068
Modèle	SPI 16 PRO	SPI 25 PRO
Alimentation	230V	230V
Ampérage	16A/8A	25A/12,5A
Capacité batterie	360Ah	550Ah
Courant de charge	15A	25A
Tension de sortie	12/24V	12/24V

SPI 16

195,00€
RÉF. 54066

+ Éco-contribution : 0,29€

SPI 25

259,00€
RÉF. 54068

+ Éco-contribution : 0,31€



LES + MODE DÉSULFATATION
FONCTION SHOWROOM

Schumacher

GARANTIE 3 ANS
NEW



Réf. 54068

JEU DE CÂBLES ÉQUIPÉS DE PINCES ISOLÉES

Pincés isolées - Mors laiton. Câble souple CCA.

Réf.	Longueur	Section	Capacité	Prix unitaire
54360	2x2,5m	16mm ²	350A	10,50€
54362	2x3m	25mm ²	480A	17,90€
54364	2x3,5m	35mm ²	620A	23,90€
54366	2x3,5m	50mm ²	760A	28,90€



GARANTIE
2
ANS

NEW

JEU DE CÂBLES ÉQUIPÉS DE PINCES LAITON

Câble souple CCA.

Réf.	Longueur	Section	Capacité	Prix unitaire
04174	2x3m	16mm ²	320A	31,90€
04137	2x3m	25mm ²	520A	35,90€
04150	2x4m	25mm ²	480A	38,90€
04151	2x4,5m	35mm ²	640A	68,90€
04152	2x5m	50mm ²	800A	99,90€



GARANTIE
2
ANS

COUPE-BATTERIES

A clé, avec capuchon.
200A 12V/24V.
Filetage M10.



15,60€
RÉF. 04245



GARANTIE
2
ANS

COUPE-BATTERIES

A clé, avec capuchon.
200A 12V/24V.
Filetage M8.



9,90€
RÉF. 04244



GARANTIE
2
ANS

COUPE-BATTERIES

Rotatif
200A à 500A 12/24V.
Filetage M10.



16,90€
RÉF. 04254



GARANTIE
2
ANS

COUPE-BATTERIES

250A 12/24V.
Sans précoupure
(espacement trou fixation 99,5mm).
T° travail : -40°C / 85°C.
Filetage M10.



25,60€
RÉF. 04250



GARANTIE
2
ANS

COUPE-BATTERIES

Rotatif. 600A 24V DC max.
Filetage M10x24mm.



30,90€
RÉF. 04251



GARANTIE
2
ANS

COUPE-BATTERIES

1500A 12/24V.
Avec précoupure
(espacement trou fixation 64mm).
T° travail : -40°C / 100°C.
En continu.
5 secondes.
Filetage M10+M6.



48,90€
RÉF. 04252



GARANTIE
2
ANS

PINCE BRONZE

Réf.	Couleur	Ampérage	Longueur	Prix unitaire
04145	rouge	250A	143mm	7,90€
04146	noir	250A	143mm	7,90€
04147	rouge	350A	168mm	11,90€
04148	noir	350A	168mm	11,90€
04155	rouge	500A	178mm	17,90€
04156	noir	500A	178mm	17,90€



Réf. 04146



Réf. 04145



PINCE LAITON MORS PLAT

Spécial accès difficile. En vrac.

Réf.	Couleur	Ampérage	Prix unitaire
04355	rouge	250A	7,90€
04356	noir		7,90€
04357	rouge	350A	13,90€
04358	noir		13,90€
04359	rouge	700A	20,90€
04360	noir		20,90€



Réf. 04355



Réf. 04356

PRIX DE VENTE HT - DU 1^{er} JANVIER AU 31 MARS 2025

CHARGEUR DÉMARREUR SUR ROUES 12/24V

Pour batteries WET-SPIREL/GEL-AGM, ainsi que Start&stop. Alimentation : 230V. Adapté à la charge et au démarrage de tous les systèmes électriques 12 et 24V. Automatique. Processus de charge à 10 phases. Mode désulfatation. Mode Supply. Écran digital. Pour voiture, camionnette, tracteur, camion.

Réf.	54074	54075	54076
Modèle	TITAN 60	TITAN 75	TITAN 100
Capacité batterie	450Ah	550Ah	700Ah
Puissance absorbée charge-démarrage	1,1kW-6kW	2kW-10kW	2kW-12kW
Capacité nominale de ref AH 15H min max	4-450Ah	4-550Ah	4-700Ah
Courant de charge efficace	60A	75A	100A
Courant conventionnel de référence norme en60335-2-29	40A	50A	70A
Prix unitaire	649,00€	869,00€	949,00€
<small>+ éco-contribution</small>	<small>2,57€</small>	<small>3,17€</small>	<small>3,98€</small>



Réf. 54074

Réf. 54075

Réf. 54076

Schumacher

GARANTIE
3 ANS

NEW

CHARGEUR DE BATTERIE AUTOMATIQUE 12V POUR DIAGNOSTIC

Convient pour la reprogrammation, flash et diagnostic automobile. Tension de sortie réglable jusqu'à 14,8V. Protection contre l'inversion de polarité, les courts-circuits, les erreurs de tension et les surcharges. Convient pour les batteries au plomb, liquide, AGM et lithium LiFePO4.

Réf.	54036
Modèle	Flashmem 120
Puissance	1800W
Courant de charge	10-120A
Capacité nominale de ref AH 15H min max	10-1200Ah
Longueur du câble	6m

MODÈLE FLASHMEM 60
ET 100 DISPO ÉGALEMENT

1 449,00€

RÉF. 54036

+ Éco-contribution : 1,70€



Livré avec :
- câble de 6m avec pinces



Schumacher

GARANTIE
3 ANS

NEW

CHARIOT POUR CHARGEURS DE BATTERIE ET APPAREILS DE DIAGNOSTIC

Idéal en atelier lors de la reprogrammation des véhicules. Structure en métal solide, 3 étagères + poignée. 2 roues fixes + 2 roues pivotantes. Vendu seul.

349,00€

RÉF. 54038

+ Éco-contribution : 1,02€



Schumacher

GARANTIE
3 ANS

NEW

ÉCRÊTEUR DE SURTENSIONS 12 ET 24V

Pour batterie 12V et 24V (GEL, WET pbca, AGM Spiral Mf). Branché à la batterie, il fournit une protection contre les surtensions (pics de tension, arc de soudage) à l'électronique embarquée durant les interventions d'entretien.

52,90€

RÉF. 17682



TESTEUR DE BATTERIE DIGITAL 12V BT 175

Vérifie la tension de votre batterie connectée, détermine si la batterie est bonne ou doit être remplacée, diagnostique un problème dans votre système de démarrage et évalue le fonctionnement du système de charge de votre véhicule. Compatible avec les batteries 12 V SLI et VRLA/AGM/gel.

69,90€

RÉF. 54097

+ Éco-contribution : 0,03€



Schumacher

GARANTIE
3 ANS

NEW

TESTEUR DE BATTERIE 12V TEST DE CHARGE/DÉMARRAGE

Teste la batterie et le démarreur 12V. Boîtier PVC ergonomique et anti-choc. Affichage graphique LCD rétro-éclairé. Port et câble USB pour se connecter à un ordinateur. Longueur du câble : 1,70m. Convient aux batteries Pb WET, EFB, AGM, GEL, VRLA, Start'n'Stop.

Réf.	54090
Tension de charge	9-15V
Plage de réglage	40-2000 CCA automotive
Dimensions	270x220x70mm
Poids	1,4kg

Livré avec :
- câble USB pour connexion à l'ordinateur
- mallette



249,00€

RÉF. 54090

+ Éco-contribution : 0,21€



Schumacher

GARANTIE
3 ANS

NEW

TESTEUR DE BATTERIE DIGITAL 12/24V AVEC IMPRIMANTE/TEST DE CHARGE/DÉMARRAGE/ACCUTEST+

Teste la batterie 12V et l'alternateur intelligent 12/24V ainsi que la perte de tension de masse du véhicule. Large écran rétro-éclairé. Longueur du câble : 1,80m. Boîtier robuste et antichoc avec mallette de transport. Port USB pour se connecter à un ordinateur. Le testeur est équipé d'une imprimante pour impression rapide des résultats du test. Convient aux batteries Pb WET, GEL, AGM, MF, VRLA, SLI, Start'n'Stop.

Réf.	54092
Tension de charge	9-36V
Plage de réglage	40-600 CCA moto/ 100-2000 CCA automotive
Dimensions	440x325x110mm
Poids	3kg

Livré avec :
- câble USB pour se connecter à l'ordinateur et imprimante (+2 rouleaux de papier)
- mallette



499,00€

RÉF. 54092

+ Éco-contribution : 0,44€



Schumacher

GARANTIE
3 ANS

NEW

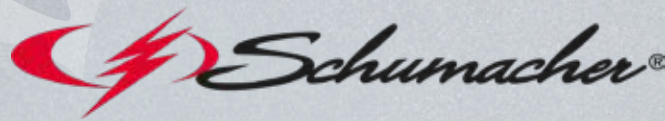

PACK N°56

RÉF : 86052

RÉF. 04025

1 BOOSTER 12V 2250A

Eclairage en façade. Indicateur de charge. Prise allume cigare 12V. Pincés entièrement isolées. Longueur du câble : 1m. Chargeur. Alarme contre les inversions de polarité.

RÉF. 54088

1 BOOSTER 12V 2000A AVEC POWER BANK 16000MAH

3 fonctions. Booster pour véhicules 12V. Alimentation autonome pour appareils électriques : charge les téléphones portables par induction. Fonction lampe de poche. Longueur du câble : 0,35m. Section câble : 21mm². Écran LCD.



GARANTIE

2 ANS



GARANTIE

3 ANS



1 CHARGEUR 6-12V + 70CL DE WHISKY OFFERTS !



Réf. 04021

VALEUR : 59,90€ HT



L'abus d'alcool est dangereux pour la santé.
À consommer avec modération.
Photo non contractuelle

PRIX DE VENTE HT

349,00€

BOOSTER START PRO

Conçu pour une utilisation simple et durable. Poignée ergonomique. Câbles en cuivre de longueur supérieure à la moyenne (1,6m). Pince professionnelle tout "cuivre" résistante à tous types d'utilisation. Avertissement d'inversion de polarité. Batterie renforcée - Qualité Européenne - Type AGM.

Réf.	54225	54230
Modèle	Start Pro 12V	Start Pro 12/24V
Courant de démarrage	1000A	2000/1000A
Courant de démarrage en crête	2650A	5300/2650A
Capacité batterie	22Ah	2x22Ah
Dimensions	405x135x380mm	405x180x380mm
Poids	10kg	18kg

12V
349,00€
RÉF. 54225
+ Éco-contribution : 1,44€

12-24V
549,00€
RÉF. 54230
+ Éco-contribution : 2,60€



Réf. 54225

Livré avec :
- 1 chargeur

DRAKKAR
ÉQUIPEMENT

GARANTIE
3
ANS

NEW

BOOSTER PROPULSTATION 12V 2370A

Câbles longs (1,55m) et flexibles avec une double isolation. Pincés 650A entièrement isolés. Équipée d'une LED qui rend son utilisation facile et sûre dans l'obscurité. Courant de démarrage : 800A. Courant de démarrage en crête : 2370A.

RANGÉZ ET MAINTENEZ EN CHARGE VOTRE BOOSTER

Pack booster Propulstation avec station de charge intégrée : offrez-vous un booster qui sera rangé, chargé et prêt à l'emploi en toutes circonstances.



AVEC STATION
DE CHARGE
ATELIER 230V-AC

639,00€
RÉF. 54134
+ Éco-contribution : 1,96€



AVEC STATION
DE CHARGE
VÉHICULE 12V-DC

639,00€
RÉF. 54136
+ Éco-contribution : 1,96€



Schumacher

GARANTIE
3
ANS

NEW

BOOSTER SOS BOOST

Boîtier robuste en polyéthylène incassable de 5mm. Câbles longs et flexibles avec une double isolation. Type de batterie : plomb AGM. Sortie 12V : 16A. Chargeur : 2A. Pincés entièrement isolés équipée d'une LED qui rend son utilisation facile et sûre dans l'obscurité.

Réf.	54120	54122
Modèle	SOS 12V	SOS 12/24V
Courant de démarrage	1000A	1400/700A
Courant de démarrage en crête	3100A	3720/1860A
Dimensions	450x130x390mm	530x160x480mm
Poids	14,5kg	20,5kg

12V
829,00€
RÉF. 54120
+ Éco-contribution : 2,09€

12-24V
869,00€
RÉF. 54122
+ Éco-contribution : 2,96€

LES +
→ COQUE MOULÉE



Réf. 54120

Schumacher

GARANTIE
3
ANS

NEW

BOOSTER 12/24V SUR ROUES

Protection contre les surtensions et les inversions de polarité. Coque en ABS anti-chocs. Chargeur automatique. Cordon allume cigare. Pincés isolés 1000V.

Réf.	04526
Courant de démarrage	12V 2560A - 24V 1280A
Courant de démarrage en crête	6200A-3100A
Longueur du câble	1,80m

LES +
→ INDICATEUR DE CHARGE
→ PRISE ALLUME CIGARE
→ CARTER ABS ANTI-CHOC
→ PINCES ENTièrement ISOLÉES

12-24V
1 199,00€
RÉF. 04526
+ Éco-contribution : 3,78€

Le plus puissant !



BOOSTER 12/24V SUR ROUES

Boîtier robuste en polyéthylène incassable de 5mm. Câbles longs et flexibles avec une double isolation. Type de batterie : plomb AGM. Sortie 12/24V : 16A. Chargeur : 4A. Pincés entièrement isolés équipée d'une LED qui rend son utilisation facile et sûre dans l'obscurité.

Réf.	54126
Modèle	CTTROLLEY 12/24V
Courant de démarrage	2000/1000A
Courant de démarrage en crête	5920/2960A
Longueur du câble	1,70m
Poids	24,4kg

1 299,00€
RÉF. 54126
+ Éco-contribution : 3,52€



Schumacher

GARANTIE
3
ANS

NEW

CONVERTISSEUR 12V DC/230V AC

Ventilateur. 1 prise 16A. 1 prise USB.
Protection contre surcharge de sortie, courts circuits,
faible et forte tension d'entrée.

Réf.	05178	05187
Puissance	300W	1000W
Puissance maxi	600W	2000W
Livré(e) avec	- cordons de branchement et pinces - câble allume cigare	- cordons de branchement



69,00€

RÉF. 05178

+ Eco-contribution : 0,13€

199,00€

RÉF. 05187

+ Eco-contribution : 0,30€



NEW

GARANTIE 3 ANS

CONVERTISSEUR 12V DC/230V AC

Pure sinusoïde 12V. Ventilateur. 1 prise 16A. 1 prise USB.
Protection contre surcharge de sortie, courts circuits,
faible et forte tension d'entrée.

Réf.	05181	05190
Puissance	300W	1000W
Puissance maxi	600W	2000W
Livré(e) avec	- cordons de branchement et pinces - câble allume cigare	- cordons de branchement



145,00€

RÉF. 05181

+ Eco-contribution : 0,15€

315,00€

RÉF. 05190

+ Eco-contribution : 0,36€



NEW

GARANTIE 3 ANS

Spécial informatique
et matériels sensibles.



GROUPE ÉLECTROGÈNE MONOPHASÉ ESSENCE

Moteur 4 temps à essence. 3000tr/min.
2 prises de 16A. Disjoncteur en cas de surcharge.
Régulateur AVR. Sécurité niveau d'huile.
Démarrage manuel. Capacité réservoir : 15L.
Le kit brouette est en option.

Réf.	11018
Puissance	7CV
Puissance maxi	3000W
Démarrage moteur	manuel
Capacité réservoir	15L
Poids	41,5kg



3000W

519,00€

RÉF. 11018

+ Eco-contribution : 2,08€



GARANTIE 3 ANS

GROUPE ÉLECTROGÈNE MONOPHASÉ ESSENCE

Moteur 4 temps à essence, très puissant et robuste.
2 prises de 16A. Disjoncteur en cas de surcharge.
Régulateur AVR, régulation électronique
contre les variations importantes de tension.
Sécurité niveau d'huile.

Réf.	11019
Puissance	7,5CV
Puissance maxi	3500W
Démarrage moteur	manuel
Capacité réservoir	15L
Poids	49kg



3500W

599,00€

RÉF. 11019

+ Eco-contribution : 2,20€



GARANTIE 3 ANS

GROUPE ÉLECTROGÈNE INVERTER AVR 4000W ESSENCE

Idéal pour alimenter des appareils sensibles, comme les TV,
enceintes, PC, etc... Alarme manque d'huile avec arrêt automatique
du moteur. Sécurité niveau huile.
Régulateur automatique pour une protection électrique fiable
contre les variations brusques de tension électrique (<1,5 à 3%).
2 prises 16A + 1 prise USB + 1 disjoncteur.

Réf.	82015
Puissance	7CV
Puissance maxi	4000W
Démarrage moteur	manuel
Capacité réservoir	15L
Poids	44kg



4000W

849,00€

RÉF. 82015

+ Eco-contribution : 1,88€



GARANTIE 3 ANS

GROUPE ÉLECTROGÈNE MONOPHASÉ ESSENCE

Moteur 4 temps à essence, très puissant et robuste.
2 prises de 16A. Disjoncteur en cas de surcharge.
Régulateur AVR, régulation électronique contre les variations
importantes de tension. Sécurité niveau d'huile.

Réf.	11020
Puissance	13CV
Puissance maxi	5500W
Démarrage moteur	manuel/électrique
Capacité réservoir	25L
Poids	85kg



5500W

999,00€

RÉF. 11020

+ Eco-contribution : 3,54€



GARANTIE 3 ANS

GROUPE ÉLECTROGÈNE AVR AVEC STABILISATEUR INTÉGRÉ

Groupe électrogène Senci Série III. Sécurité niveau huile. Très robuste pour affronter tous les terrains.
Faible consommation. Produit de très haute qualité avec certification : CE EU5, RoHS 2.0.
Alarme manque d'huile avec arrêt automatique du moteur. 1 prise 16A. 1 prise 32A. 1 prise USB.

Réf.	82028	82034
Puissance	14CV	16CV
Puissance maxi	7500W	8500W
Démarrage moteur	électrique	électrique
Capacité réservoir	25L	25L
Poids	88kg	105kg

LES + DÉMARRAGE ÉLECTRIQUE
CONSUMATION RÉDUITE
GRÂCE AU SYSTÈME
IDLE (MODE BASSE
CONSUMATION)
RÉGULATION AVR



7500W

1 399,00€

RÉF. 82028

+ Eco-contribution : 5,19€

8500W

1 789,00€

RÉF. 82034

+ Eco-contribution : 4,97€



Réf. 82034



GARANTIE 3 ANS

CHARGEUR SECTEUR 230V AVEC PRISE USB

Entrée : 230V. Sortie 5V. En blister.

Réf.	Nbre de port	Ampérage
03006	1 prise USB	2,1A
03011	1 prise USB-C	3A



4,50€

RÉF. 03006

+ Éco-contribution : 0,01€

6,90€

RÉF. 03011

+ Éco-contribution : 0,01€



GARANTIE
2
ANS

NEW

CÂBLE DE CHARGE USB / USB-C - 1M

Longueur 1m.
Pour la charge et le transfert des données
pour smartphones et tablettes. En blister.

Réf.	Couleur	Nbre de port	Ampérage	Longueur du câble
03016	blanc	2 ports USB / USB-C	2A	1m



1,90€

RÉF. 03016

+ Éco-contribution : 0,01€



NEW

CÂBLE DE CHARGE USB-C / USB-C - 1M

Longueur 1m.
Pour la charge et le transfert des données. En blister.

Réf.	Couleur	Nbre de port	Ampérage	Longueur du câble
03017	blanc	2 ports USB-C / USB-C	2A	1m



2,20€

RÉF. 03017

+ Éco-contribution : 0,01€

ENROULEUR ÉLECTRIQUE H05VV-F 3G1,5MM² 230V 4 PRISES

Avec disjoncteur thermique.
4 prises 10/16A.
Protection enfant.
Câble vinyl H05VV-F.
Protection IP20.



25M

64,50€

RÉF. 01550

+ Éco-contribution : 0,66€

40M

94,90€

RÉF. 01555

+ Éco-contribution : 0,99€



GARANTIE
2
ANS

NF

ENROULEUR PROLONGATEUR DE JARDIN H05VV-F 3G1,5MM²

Avec disjoncteur thermique.
Modèle MAJOR 3 prises. 2P+T - 10/16 A.
Câble vinyl H05VV-F. Châssis tubulaire zingué.
Protection IP20.

Réf.	01520	01535
Longueur	25m	50m
Puissance maxi	3000W câble déroulé - 1000W câble enroulé	3000W câble déroulé - 1000W câble enroulé

Idéal pour le jardin.

25M

59,50€

RÉF. 01520

+ Éco-contribution : 0,77€

50M

115,00€

RÉF. 01535

+ Éco-contribution : 1,24€



DOUBLE FONCTION :
ENROULEUR ET RALLONGE

GARANTIE
2
ANS



ENROULEUR ÉLECTRIQUE H07RN-F 230V 3 PRISES

Avec disjoncteur thermique. 3 Prises 2 P+T - 10/16 A étanches.
Câble néoprène H07RN-F. Protection IP44. 1000W câble enroulé - 3500W câble déroulé.

Réf.	Longueur	Câble	Prix unitaire	+ éco-contribution
01570	25m	3G1,5mm ²	105,00€	1,02€
01572		3G2,5mm ²	139,00€	1,21€
01575	40m	3G1,5mm ²	155,00€	1,35€
01513		3G2,5mm ²	185,00€	2,19€



GARANTIE
2
ANS



ENROULEUR ÉLECTRIQUE CHANTIER ET ATELIER H07RN-F 20M 5G2,5MM² 400V

Avec disjoncteur thermique.
3 Prises étanches avec clapet. 1 prise 400V 16A -
2 prises 230V 16A - 2P+T. Câble néoprène H07RN-F.
Protection IP44.

Réf.	01590
Longueur	20m
Puissance maxi	3x1000W câble enroulé - 3x3500W câble déroulé

20M
TRIPHASÉ 400V

215,00€

RÉF. 01590

+ Éco-contribution : 1,58€



GARANTIE
2
ANS



FICHE MÂLE CE17

2P+T. Connexions à vis.
Prise normalisée 240V 16A.

3,90€

RÉF. 16956

+ Éco-contribution : 0,02€



GARANTIE
2
ANS

ADAPTATEUR 2P+T 230V 16A

Prise femelle française et prise mâle
CE17 - 2P+T.
Prise normalisée 240V 16A.

13,90€

RÉF. 03264

+ Éco-contribution : 0,04€



GARANTIE
2
ANS

ADAPTATEUR COMPACT 2P+T 230V 16A

CE17 et prise femelle 2P+T.
Prise normalisée 240V 16A.

11,90€

RÉF. 03265

+ Éco-contribution : 0,02€



GARANTIE
2
ANS

ADAPTATEUR

Fiche mâle CE17 et 2 prises
femelles françaises 2P+T.
Prise normalisée 240V 16A. IP44.

16,90€

RÉF. 03267

+ Éco-contribution : 0,05€



GARANTIE
2
ANS

GÉNÉRATEUR MOBILE FIOUL

Allumage piezo électrique. Thermostat intégré. Affichage numérique. Mémorisation des réglages en cas de coupure de l'alimentation. Fonctionne au fioul avec une alimentation en 230V.

DRAKKAR
EQUIPEMENT
GARANTIE
NEW 3 ANS

Réf.	53230	53235	53240
Capacité réservoir	38L	56L	68L
Puissance	30kW	50kW	100kW
Débit air chaud	720 m³/h	1100 m³/h	1300 m³/h
Poids	19,8kg	25kg	40,2kg
Prix unitaire	499€	599€	1 099€
<small>+ éco-contribution</small>	<small>1,30€</small>	<small>1,30€</small>	<small>1,30€</small>



30KW



50KW



100KW



LES + THERMOSTAT INTÉGRÉ

CHAUFFAGE AÉROTHERME ÉLECTRIQUE

Avec poignée de transport. Avec ventilateur. Thermostat réglable. Protection contre les surchauffes.

DRAKKAR
EQUIPEMENT
GARANTIE
3 ANS

Réf.	11025	11047
Alimentation	230V	400V
Puissance	1,7-3,3kW	9kW
Débit air	400 m³/h	1150 m³/h
Dimensions	25x25x42cm	30,5x26,5x46cm
Poids	7,5kg	8,45kg

230V
1,7-3,3KW

99,00€

RÉF. 11025

+ Éco-contribution : 1,30€



400V
9KW

199,00€

RÉF. 11047

+ Éco-contribution : 1,30€



CONVECTEUR ÉLECTRIQUE 2000W 230V

KEMPER

GARANTIE
2 ANS

3 niveaux de puissance (750/1250/2000W).
Fonction timer 24h programmable.
Avec ventilation turbo et convection naturelle.
Thermostat d'ambiance réglable.
Surface de chauffe 20m².

99,00€

RÉF. 11063

+ Éco-contribution : 0,83€



ASPIRATEUR DE CENDRES

Pour aspirer les cendres froides des cheminées, des poêles à bois ou à granulés.
Capacité max cendres : 8,5L.

DRAKKAR
EQUIPEMENT
GARANTIE
3 ANS

Réf.	18099
Puissance	800W
Longueur du câble	2,60m
Dimensions	Ø 310mm x h 300mm
Poids	3,5kg



Livré avec :

- 1 gaine souple de 1m (Ø 35mm)
- 1 tube aluminium 15cm
- 1 filtre textile

64,90€

RÉF. 18099

+ Éco-contribution : 0,80€



NETTOYANT ÉCOPIUSSANT POUR INSERT ET POÊLE À BOIS

Green
Plaisance



Ecoformulé sur base végétale et minérale.
Pulvérisateur mousse rechargeable.
Aspect : liquide transparent.

CONSEIL : à utiliser de préférence avec l'éponge grattante microfibre GREEN PLAISANCE (réf.20545).

750ML

7,90€

RÉF. 09952



PELLE AVEC BALAYETTE PVC

Largeur pelle : 230mm.
Balayette avec manche.
Poils nylon : hauteur 40mm.
Couleur selon arrivage.

Réf.	Poids
15948	0,16kg

4,00€

RÉF. 15948



PELLE MÉTALLIQUE LAQUÉE

Largeur 230mm. Poids : 0,2kg.

Réf.	Poids
15947	0,2kg

7,00€

RÉF. 15947



BALAYETTE COCO AVEC MANCHE BOIS

Longueur : 450mm.
Longueur poils : 75mm.
Poids : 0,2kg

4,00€

RÉF. 15966



COMPRESSEUR DE RESSORTS PNEUMATIQUE

Compresseur pneumatique de ressorts hélicoïdaux, pour voitures et petits fourgons.
Pression max 8 bar. Course cylindre : 330mm.



GOVONI

NEW

GARANTIE 2 ANS

1.2T

2.5T

1 399,00€
RÉF. 71250

1 999,00€
RÉF. 71251

COMPRESSEUR DE RESSORTS PNEUMATIQUE 2,5T PRO

Compresseur ressort pneumatique - pour voiture, SUV, véhicules commerciaux.
SAA- Système Auto-Adaptif : 2 bras auto-adaptifs permettant de travailler sur des ressorts coniques ou désaxés
Technologie en aluminium : Cylindre en alliage léger d'aluminium, résine de nylon et fibre de verre pour éviter la corrosion et l'oxydation.
Cylindre muni de soupape de sécurité de commande/arrêt.
Force de compression de 2452kg.
Pression max 8 bar.
Course cylindre : 330mm.



GOVONI

NEW

GARANTIE 2 ANS

Réf. Capacité
71252 2,5T

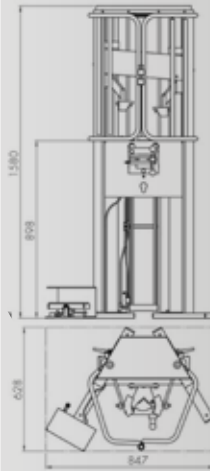

2 899,00€
RÉF. 71252



BRIDES FLOTTANTES SUPÉRIEURES POUR 71250/71251

GOVONI

NEW

GARANTIE 2 ANS

149,00€
RÉF. 71253



GRANDE COUPELLE SPÉCIALE VE POUR RÉF. 71250/71251/71252

GOVONI

NEW

GARANTIE 2 ANS

279,00€
RÉF. 71254



ETAU POUR RÉF.71250/71251

GOVONI

NEW

GARANTIE 2 ANS

245,00€
RÉF. 71255



COMPRESSEUR DE RESSORTS

Avec :

- 1 compresseur 850kg max
- 3 paires de mâchoires : Ø 80-100mm, Ø 100-145mm, Ø 155-195mm
- 2 supports rallonge pour coupelle

199,00€
RÉF. 15705



DRAKKAR ÉQUIPEMENT

GARANTIE 3 ANS

KIT DE DÉMONTAGE - MONTAGE AMORTISSEURS À DOUBLE EFFET À GAZ

Composition :

- 1 tire-tige
- 1 mors universel
- 1 support pour tire-tige
- 2 entretoises (1xH=20mm - 1xH=10mm)
- 2 vis 8x60
- 1 clé 6mm

355,00€
RÉF. 72101



GOVONI

NEW

GARANTIE 1 AN

KIT DE DÉMONTAGE - MONTAGE AMORTISSEURS

Composition :

- 3 clés à cliquet avec hexagone pour les douilles spéciales
- 7 douilles spéciales ouvertes, L= 83mm.
- Pour écrous d'étanchéité à fixation automatique sur la tige de l'amortisseur
- 10 douilles, pour compenser la tige de l'amortisseur, L=100mm
- 2 clés dentées pour écrous dentés Groupe VW/MB

659,00€
RÉF. 72100



GOVONI

NEW

GARANTIE 1 AN



VIDÉOSCOPE

Ecran 2,7" TFT 320x240 pixels.
Sonde flexible Ø 9mm 1,5m.
IP 67.
Eclairage 4 LED.
5 niveaux de luminosité.
Zoom numérique x2 à pas de 10%.
Champ de vision : 53°.
Profondeur de champ : 3-7cm.
Fonctionne environ 44 min en continu.
Alimentation électrique piles 4x1,5V type AA.

LES +

- CÂBLE ET TÊTE DE CAMÉRA ÉTANCHE
- ROTATION MANUELLE DES IMAGES À 180°
- PILES INCLUSES

Laserliner

GARANTIE
4 ANS



145,00€

RÉF. 71000

+ Eco-contribution : 0,06€

COFFRET DE 36 BROSSES INOX-NYLON-LAITON

DRAKKAR TOOLS

Se compose de :

- 12 brosses inox diamètre 8 à 19mm
 - 12 brosses nylon diamètre 8 à 19mm
 - 12 brosses laiton diamètre 8 à 19mm
 - 1 rallonge 150mm
 - 1 poignée emmanchement hex 1/4"
- Permet le nettoyage des portées et puits d'injecteurs.



36 PIÈCES

58,90€

RÉF. 55500

KIT DE RÉPARATION POUR SONDE LAMBDA

Kit pour le montage, le démontage, le nettoyage et la restauration du filetage du siège de la sonde NOx / de la sonde lambda.
Pour les sondes particulièrement serrées, cette solution est optimale pour restaurer les filetages endommagés lors du remplacement de la sonde NOx. Dans la plupart des cas, elle permet d'éviter le remplacement du catalyseur du système d'échappement.

Govoni

NEW

GARANTIE
1 AN



1 099,00€

RÉF. 71656

KIT UNIVERSEL D'EXTRACTION DE POULIE

Govoni

NEW

GARANTIE
1 AN

Cet extracteur spécial permet de démonter presque toutes les poulies d'ampère à rayons des véhicules européens, asiatiques et américains.
Le jeu de composants permet de travailler avec une grande variété de poulies de tailles et de marques différentes.
La conception compacte permet également de travailler dans différentes positions de montage et dans des espaces restreints.



475,00€

RÉF. 71645

LEVIER D'ESSIEU UNIVERSEL À CHÂÎNES

Le levier de force universel est équipé de 2 chaînes qui permettent d'écarter les bras de suspension de manière sûre et sans grande utilisation de force.
Équipé d'un support anti-dérapant. Minimise le risque de blessure.
Gain de force et de temps grâce à un appui extrêmement ferme.
Longueur : 960mm. Poids : 7kg.

DRAKKAR EQUIPEMENT

GARANTIE
3 ANS



185,00€

RÉF. 15690

COFFRET MONTAGE/DÉMONTAGE BIELLETES À TÊTES INTERCHANGEABLES

DRAKKAR EQUIPEMENT

GARANTIE
3 ANS

Coffret composé de :
- 1 rallonge
- 3 douilles Ø 30-35 / Ø 35-40 / Ø 40-45
- 1 clé mâle 6 pans.

Réf.	Poids
71256	5,240kg



119,00€

RÉF. 71256

KIT NETTOYAGE MOYEU

Kit comprenant un support velcro et 3 disques décapants.
Pour moyeu de diamètre 160mm.

MUELLER KUEPS



149,00€

RÉF. 18938

TOURNEVIS À CHOC + 4 EMBOUTS

Composition :
- 2 embouts plats : 8x1,4mm - 10x1,5mm
- 2 embouts cruciformes : PH2-PH3.
Boîte métal.

DRAKKAR TOOLS
GARANTIE TOTALE



55,90€

RÉF. 15431

STATION DE CLIMATISATION AUTOMATIQUE ECOS

Unité entièrement automatique de récupération, de re-circulation et de recharge du réfrigérant.
Ecran graphique LCD.
Capacité de la bouteille : 9kg.
Précision de la balance : +/- 5g.
Compresseur : 10cc.
Débit pompe à vide : 50 l/min.
Système de purge de l'air automatique.
Made in Italy.

Accessoires :
- Coupleurs rapides HP/LP
- Tuyaux longueur 3m
- Fil de raccordement électrique
- Outil calibrage balance
- Bouteille d'huile supplémentaire

Réf.	Gaz
72290	R134a
72291	HFO1234yf



NEW

GARANTIE 3 ANS



GAZ R134A

3 399,00€
RÉF. 72290

GAZ HFO1234YF

3 699,00€
RÉF. 72291

STATION DE CLIMATISATION AUTOMATIQUE AGRICOLD

Cycle de travail automatique. Sans robinets manuels. Fonction récupération de haute précision.
Injection automatique d'huiles avec balance et avec flacons hermétiques rechargeables (OIL LOCK).
Ceinture chauffante incluse. Port USB. Base de données interne. Nettoyage interne.
Prête pour une utilisation sur véhicules hybrides et électriques avec système rapide de rinçage d'huile, y compris sur les véhicules commerciaux et agricoles. Diagnostic du système A/C.
Connexion Bluetooth. APP OKSYGEN+.

Unité entièrement automatique de récupération, de re-circulation et de recharge du réfrigérant.
Ecran graphique LCD. Capacité de la bouteille : 12kg.
Précision de la balance : +/- 5g. Compresseur : 10cc.
Débit pompe à vide : 100 l/min. Système de purge de l'air automatique.
Made in Italy.

Accessoires :
- Coupleurs rapides HP/LP
- Tuyaux longueur 7,5m
- Fil de raccordement électrique
- Outil calibrage balance

Réf.	Gaz
72294	R134a
72295	HFO1234yf



NEW

GARANTIE 3 ANS



GAZ R134A

4 259,00€
RÉF. 72294

GAZ HFO1234YF

4 899,00€
RÉF. 72295

LIQUIDE ININFLAMMABLE POUR LE LAVAGE DE CLIMATISATION

DRAKKAR EQUIPEMENT

NEW

Séchage à l'azote nécessaire.

Réf.	Capacité	Caractéristiques
72160	1L	environ 4 lavages
72161	5L	environ 20 lavages



1L

14,90€
RÉF. 72160

5L

54,90€
RÉF. 72161

APPAREIL DE RINÇAGE ÉLECTRIQUE

DRAKKAR EQUIPEMENT

NEW

GARANTIE 3 ANS

Fonction diagnostic grâce au verre de regard.



1 539,00€
RÉF. 72164

STATION DE CLIMATISATION AUTOMATIQUE AGRICOLD

Cycle de travail automatique. Sans robinets manuels. Fonction récupération de haute précision.
Injection automatique d'huiles avec balance et avec flacons hermétiques rechargeables (OIL LOCK).
Ceinture chauffante incluse. Port USB. Base de données interne. Nettoyage interne.
Prête pour une utilisation sur véhicules hybrides et électriques avec système rapide de rinçage d'huile, y compris sur les véhicules commerciaux et agricoles. Diagnostic du système A/C.
Connexion Bluetooth. APP OKSYGEN+.

Unité entièrement automatique de récupération, de re-circulation et de recharge du réfrigérant.
Ecran graphique LCD. Capacité de la bouteille : 12kg.
Précision de la balance : +/- 5g. Compresseur : 10cc.
Débit pompe à vide : 100 l/min. Système de purge de l'air automatique.
Made in Italy.

Accessoires :
- Coupleurs rapides HP/LP
- Tuyaux longueur 7,5m
- Fil de raccordement électrique
- Outil calibrage balance

Réf.	Gaz
72294	R134a
72295	HFO1234yf



NEW

GARANTIE 3 ANS



GAZ R134A

4 259,00€
RÉF. 72294

GAZ HFO1234YF

4 899,00€
RÉF. 72295

LIQUIDE DE NETTOYAGE - BIDON DE 5L

DRAKKAR EQUIPEMENT

NEW

Réf.	Usage	Capacité
72231	lavage	5L
72232	rinçage	5L



59,90€
TOUTES RÉFS.

KIT DE LAVAGE ET RINÇAGE - 3 PCS

DRAKKAR EQUIPEMENT

NEW

Composition :
- pulvérisateur sous pression
- bidon de lavage 5L
- bidon de rinçage 5L



3 PIÈCES

249,00€
RÉF. 72234

HUILE CLIMATISATION UNIVERSELLE PAG 1L

Lubrifiant PAG compatible tous gaz.
Pour compresseurs mécaniques
et compresseurs électriques Sanden (véhicules hybrides).

Réf.	Capacité	Gaz
72143	1L	pour R134/1234YF

27,90€
RÉF. 72143



DRAKKAR
EQUIPEMENT

NEW

HUILE CLIMATISATION UNIVERSELLE POE 80 250ML (SAUF SANDEN)

Pour R134a, R1234yf, hybrides et électriques.
Pour les compresseurs électriques.

Réf.	Capacité	Gaz
72152	250ml	R134a - R1234yf

18,90€
RÉF. 72152



DRAKKAR
EQUIPEMENT

NEW

HUILE POMPE À VIDE ISO 68 1L

Pour la lubrification des pompes à vide
et des équipements à air comprimé.
Pour les compresseurs mécaniques.

Réf.	Capacité
72147	1L

16,90€
RÉF. 72147



DRAKKAR
EQUIPEMENT

NEW

STOP FUIITE CLIMATISATION 30ML

Permet de boucher les micro-fuites dans les parties métalliques,
les durites et les joints. Gain de temps sur des fuites difficiles d'accès.
Base PAG. La bouteille contient un liquide qui est aspiré
par le vide préalablement créé dans le circuit.
Pour systèmes jusqu'à 1,5kg de gaz.

Réf.	Capacité	Gaz
72141	30ml	pour R134a
72142		pour R1234yf

24,90€
TOUTES RÉFS.



DRAKKAR
EQUIPEMENT

NEW

LES +
→ SOLUTION ÉCONOMIQUE

STOP FUIITE CLIMATISATION CONCENTRÉ SERINGUE

Pour systèmes jusqu'à 1,5kg de gaz.
Pour les compresseurs mécaniques.

Réf.	Gaz
72145	pour R134
72146	pour R1234yf

27,90€
TOUTES RÉFS.



DRAKKAR
EQUIPEMENT

NEW

ADDITIF UV SERINGUE DE 7,5ML - LOT DE 12 PCS

Pour les compresseurs mécaniques.

Réf.	Capacité	Lot de
72144	7,5ml	x 12

15,90€
RÉF. 72144



DRAKKAR
EQUIPEMENT

NEW

ADDITIF UV SERINGUE DE 7,5ML - LOT DE 12 PCS

Spécialement conçu pour climatisations
avec compresseur électrique (véhicules hybrides...).

Réf.	Capacité	Lot de
72154	7,5ml	x 12

17,90€
RÉF. 72154



DRAKKAR
EQUIPEMENT

NEW

LAMPE UV

Fournie avec 3 piles AAA et lunettes.

41,90€
RÉF. 72181



DRAKKAR
EQUIPEMENT

NEW

PRESSE D'ATELIER MANUELLE 12T

Table ajustable à différentes hauteurs.
Hauteur de la table réglable : 77 à 917mm.
Bâti boulonné.

Réf.	52690
Course du vérin	175mm
Hauteur	1352mm
Largeur intérieure	454mm
Dimensions max de travail	917mm
Poids	76,5kg

GRILLE DE PROTECTION **139,00€**
RÉF. 52800

12T

449,00€
RÉF. 52690

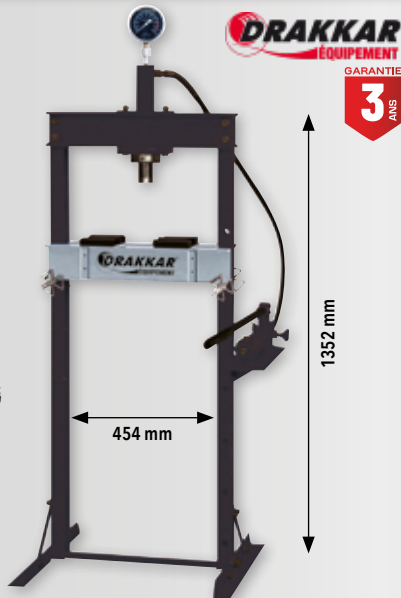

DRAKKAR
EQUIPEMENT
GARANTIE **3 ANS**

PRESSE D'ATELIER MANUELLE ET PNEUMATIQUE 40T

Table de travail ajustable à différentes hauteurs avec un treuil. Piston avec retour automatique.
Bâti boulonné.

Réf.	10535
Force de travail	40T
Course du vérin	180mm
Hauteur	1907mm
Largeur intérieure	658mm
Dimensions max de travail	948mm
Poids	235kg

GRILLE DE PROTECTION **199,00€**
RÉF. 10567

40T

1 679,00€
RÉF. 10535

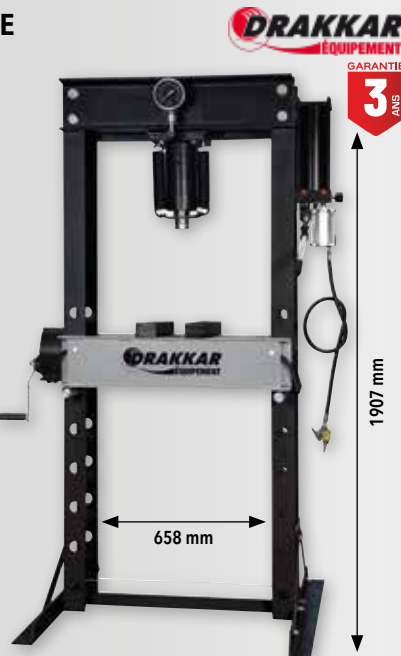

DRAKKAR
EQUIPEMENT
GARANTIE **3 ANS**

PRESSE D'ATELIER MANUELLE ET PNEUMATIQUE 45T

Table de travail ajustable à différentes hauteurs avec un treuil.
Piston avec retour automatique.
Bâti boulonné.

Réf.	10538
Course du vérin	190mm
Hauteur	1707mm
Largeur intérieure	826mm
Dimensions max de travail	859mm
Poids	303kg

GRILLE DE PROTECTION **199,00€**
RÉF. 10568

45T

1 999,00€
RÉF. 10538



DRAKKAR
EQUIPEMENT
GARANTIE **3 ANS**

Alimentation pneumatique

JEU DE POINÇONS

159,00€
RÉF. 10531



DRAKKAR
EQUIPEMENT
GARANTIE **3 ANS**

PERCEUSE SENSITIVE INDUSTRIELLE

Réf.	13084
Alimentation	400V 3ph
Ø perçage	32mm
Puissance moteur	1CV
Nb de vitesse	12
Vitesse mini-maxi	150 à 2840 tr/min
Hauteur totale	1760mm
Ø colonne	92mm
Dimensions table	250x350mm
Cône morse	CM3
Course du mandrin	120mm
Mandrin	16mm
Poids	166kg



DRAKKAR
EQUIPEMENT
GARANTIE **3 ANS**

2 399,00€
RÉF. 13084
+ Éco-contribution : 16,05€

PERCEUSE SENSITIVE INDUSTRIELLE

Réf.	13082
Alimentation	400V 3 ph
Ø perçage	32mm
Puissance moteur	2,5CV
Nb de vitesse	12
Vitesse mini-maxi	175 à 2500 tr/min
Hauteur totale	1800mm
Ø colonne	92mm
Dimensions table	350x350mm
Cône morse	CM3
Course du mandrin	125mm
Mandrin	16mm
Poids	250kg

LES +
→ SÉLECTEUR DE VITESSE (LIÈVRE OU TORTUE)
→ POMPE À HUILE INTÉGRÉE
→ ÉTAU INTÉGRÉ



DRAKKAR
EQUIPEMENT
GARANTIE **3 ANS**

2 999,00€
RÉF. 13082
+ Éco-contribution : 16,05€

COFFRET DE 8 FORETS CÔNE MORSE 3 HSS



Coffret bois de 8 forets CM3 laminés. Qualité de l'acier : 4241. Composition : 24 à 31mm.



CM3

185,00€

RÉF. 14897

COFFRET DE 8 FORETS CÔNE MORSE 3 HSS



Taillés meulés. Qualité de l'acier : 4341 HSS. Composition : 24 à 31mm.



GRANDE RÉSISTANCE,
Y COMPRIS À L'USURE



CM3

339,00€

RÉF. 22295

HUILE DE COUPE

Huile moussante et adhésive lui permettant de rester plus longtemps sur les pièces. Pouvoir mouillant élevé. Augmente la durée de vie des outils et espace les affûtages.



400ML

8,50€

RÉF. 24570

HUILE DE COUPE ENTIÈRE

Lubrifiant pour l'usinage à froid de la plupart des métaux ferreux, non ferreux, aciers inoxydables etc...



5L

63,90€

RÉF. 10166

FORETS CONIQUES À PROFIL CONSTANT HSS



Deux arêtes de coupe. Queue cylindrique. En boîte plastique.

Réf.	13500	13502	13504
Ø de perçage	3-14mm	8-20mm	10-30,5mm
Ø de la tige	6mm	8mm	9mm
Longueur de la tige	20mm	22mm	22mm
Prix unitaire	11,90€	21,90€	44,90€



FORETS CONIQUES À ÉTAGES HSS



Deux arêtes de coupe. Queue cylindrique. Ø de perçage très précis. L'étage suivant fait l'ébavurage. En boîte plastique.

Réf.	13521	13524
Ø de perçage	4-6-8-10-12-14-16-18-20mm	6-8-10-12-14-16-18-20-22-24-26-28-30mm
Ø de la tige	8mm	10mm
Nombre d'étages	9	13
Hauteur de l'étage	5mm	5mm



15,90€

RÉF. 13521

46,90€

RÉF. 13524

FORETS À MÉTAUX HSS TAILLÉ-MEULÉS



Acier 4341. Finition taillé meulé DIN 338 noire. Pointe affûtée à 118°. Affûtage en croix DIN 338.

Réf.	Lot de	Diamètre	Prix unitaire
14901	x 10	1mm	1,80€
14951	x 10	1,5mm	1,90€
14902	x 10	2mm	2,00€
14952	x 10	2,5mm	3,50€
14903	x 10	3mm	5,20€
14953	x 10	3,5mm	9,30€
14904	x 10	4mm	5,90€
14954	x 10	4,5mm	8,50€
14905	x 10	5mm	9,50€
14955	x 10	5,5mm	16,50€
14906	x 10	6mm	17,90€
14956	x 10	6,5mm	16,50€
14907	x 10	7mm	18,70€
14957	x 10	7,5mm	21,90€
14908	x 10	8mm	27,90€
14958	x 10	8,5mm	28,70€
14909	x 5	9mm	18,50€
14959	x 5	9,5mm	21,90€
14910	x 5	10mm	26,50€
14960	x 5	10,5mm	26,90€
14911	x 5	11mm	30,90€



FORETS À MÉTAUX HSS-CO 5%



Affûtage en croix DIN 338. Acier rapide M35 avec 5% de cobalt. Pointe affûtée à 135°.

Réf.	Lot de	Diamètre	Prix unitaire	Réf.	Lot de	Diamètre	Prix unitaire
23201.10	x 10	1mm	3,90€	23272.05	x 5	11mm	54,90€
23202.10	x 10	1,5mm	5,60€	23273.05	x 5	11,5mm	56,90€
23203.10	x 10	2mm	5,40€	23274.05	x 5	12mm	64,90€
23204.10	x 10	2,5mm	6,70€	23275.05	x 5	12,5mm	67,90€
23205.10	x 10	3mm	5,30€	23276.05	x 5	13mm	75,90€
23206.10	x 10	3,5mm	10,80€				
23207.10	x 10	4mm	12,50€				
23208.10	x 10	4,2mm	14,90€				
23259.10	x 10	4,5mm	14,50€				
23260.10	x 10	5mm	20,90€				
23261.10	x 10	5,5mm	24,90€				
23262.10	x 10	6mm	29,50€				
23263.10	x 10	6,5mm	35,90€				
23264.10	x 10	7mm	36,90€				
23265.10	x 10	7,5mm	42,90€				
23266.10	x 10	8mm	52,90€				
23267.10	x 10	8,5mm	54,90€				
23268.05	x 5	9mm	34,90€				
23269.05	x 5	9,5mm	39,50€				
23270.05	x 5	10mm	44,90€				
23271.05	x 5	10,5mm	46,90€				

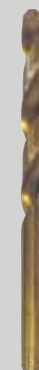

MEILLEURE RÉSISTANCE À L'USURE ET À L'ÉCHAUFFEMENT, IDÉAL POUR PERÇER DES MATÉRIEAUX RÉSISTANTS

COFFRET FORETS MÉTAUX HSS TAILLÉS MEULÉS

Qualité de l'acier : 4341.
Coffret PVC.



19 FORETS
Ø 1 À 10MM

29,90€

RÉF. 22227

25 FORETS
Ø 1 À 13MM

74,90€

RÉF. 22228

COFFRET FORETS MÉTAUX HSS TAILLÉS MEULÉS 5% COBALT

Qualité de l'acier : 5% cobalt.
Acier M35.
Coffret PVC.



MEILLEURE RÉSISTANCE À L'USURE ET À L'ÉCHAUFFEMENT, IDÉAL POUR PERCER DES MATÉRIEAUX RÉSISTANTS



19 FORETS
Ø 1 À 10MM

59,90€

RÉF. 22232

25 FORETS
Ø 1 À 13MM

119,00€

RÉF. 22225

LOT DE 3 TARAUDS MÉTAUX 3 PASSES

3 passes. DIN 352. HSS. En boîte PVC.



Réf.	Filetage	Prix unitaire
14799	M3	6,90€
14800	M4	7,90€
14801	M5	8,50€
14802	M6	8,90€
14803	M8	11,90€
14804	M10	13,90€
14805	M12	18,90€
14806	M14	20,90€
14807	M16	24,90€
14808	M20	45,90€



Réf. 14799

COFFRET 3 PASSES 29 PCS - M3 À M12

21 tarauds 3xØ3-4-5-6-8-10-12mm.
7 forets Ø 2,5-3,3-4,2-5-6,8-8,5-10,2mm
+ porte tarauds.
Pour filet intérieur.
Coffret métallique.



TARAUDS
3 PASSES
29 PIÈCES

89,90€

RÉF. 22233

COFFRET DE TARAUDS ET FILIÈRES HSS - 32 PCS - M3 À M12

Ø 3-4-5-6-8-10-12mm.
21 tarauds - 7 filières.
1 porte filière - 1 tourne à gauche.
1 tournevis.
1 jeu de jauges filetage.
Pour filet intérieur et extérieur.



32 PIÈCES

55,90€

RÉF. 14720

COFFRET DE TARAUDS ET FILIÈRES HSS - 56 PCS - M3 À M20

33 tarauds Ø3 à 20mm.
11 filières Ø3 à 20mm.
6 portes filières.
2 tourne à gauche.
2 portes tarauds.
1 tournevis.
1 jeu de jauges filetage.
Pour filet intérieur et extérieur.
Coffret métallique.



56 PIÈCES

429,00€

RÉF. 14723

COFFRET 6 TRÉPANS BI-MÉTAL COBALT 8%

Composition :
- 6 scies trépan HSS bi-métal M3 (22-29-35-44-51-68).
- 2 mandrins, 2 forets pilotes et 1 adaptateur.
Profondeur de perçage maxi 38mm.
Coupe acier, aluminium, Inox, cuivre, laiton, bois.



Réf.	Ø de coupe	Poids
14746	22 à 68mm	1,2kg



79,90€

RÉF. 14746

COFFRET 13 TRÉPANS HSS BI-MÉTAL "INDUSTRIE"

Composition :
- 13 scies trépan HSS bi-métal M3 (16-22-25-29-35-38-43-51-65-67-68-76-102).
- 2 mandrins.
- 3 forets pilote.
Coupe acier, aluminium, cuivre, laiton, plastique, bois, placoplâtre.

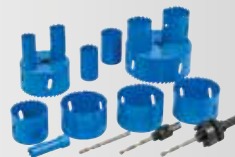

99,90€

RÉF. 14784

! Fond usiné en tôle épaisse, denture à pas variable.

PERCEUSE VISSEUSE À PERCUSSION BRUSHLESS 20V 60NM

SCHNEIDER

2 vitesses. Variateur de vitesse et frein électrique.
Mandrin métal auto serrant.
Fourni en malette.

NEW BATTERIE GARANTIE 3 ANS MACHINE GARANTIE 5 ANS

Réf.	50828
Mandrin ouverture	13mm
Perçage acier-béton-bois	13/13/45mm
Vitesse à vide	0-500 tr/min et 0-2000 tr/min
Cadence de frappe	0-7500BPM / 0-30000BPM
Réglage de couple	21+2
Couple maxi	60Nm

LES +
→ 3 FONCTIONS VISSAGE,
PERÇAGE ET PERCUSSION
→ MOTEUR BRUSHLESS

MACHINE
+ CHARGEUR
+ 1 BATTERIE 2AH
+ 1 BATTERIE 5AH

249,00€

RÉF. 50828

+ Éco-contribution : 0,29€



CLÉ À CHOC 1/2" 20V 650NM

SCHNEIDER

5 vitesses. Sélecteur de vitesse électronique.
Frein moteur électrique instantané. Carré 1/2".
Fourni en malette.

NEW BATTERIE GARANTIE 3 ANS MACHINE GARANTIE 5 ANS

Réf.	50850
Nombre de vitesse	5
Couple maxi	400Nm
Couple de desserrage	650Nm
Vitesse à vide	0-2300 tr/min
Cadence de frappe	0-3200BPM

LES +
→ 10 POSITIONS
DE RÉGLAGE

MACHINE
+ CHARGEUR
+ 1 BATTERIE 4AH

199,00€

RÉF. 50850

+ Éco-contribution : 0,35€



PERCEUSE VISSEUSE À PERCUSSION BRUSHLESS 20V 65NM

SCHNEIDER

2 vitesses. Variateur de vitesse et frein électrique.
Mandrin métal auto serrant.
Fourni en malette.

NEW BATTERIE GARANTIE 3 ANS MACHINE GARANTIE 5 ANS

Réf.	50954
Mandrin ouverture	13mm
Perçage acier-béton-bois	13/13/40mm
Vitesse à vide	0-500 tr/min et 0-2000 tr/min
Cadence de frappe	0-7500BPM/ 0-30000BPM
Réglage de couple	24+2
Couple maxi	65Nm

LES +
→ 3 FONCTIONS : VISSAGE,
PERÇAGE ET PERCUSSION
→ MOTEUR BRUSHLESS

MACHINE
+ CHARGEUR
+ 1 BATTERIE 2AH
+ 1 BATTERIE 5AH

309,00€

RÉF. 50954

+ Éco-contribution : 0,35€



CLÉ À CHOCS 1/2" BRUSHLESS 20V 1500NM

SCHNEIDER

3 vitesses. Sélecteur de vitesse électronique.
Frein moteur électrique instantané. Crochet ceinture métal.
Fonction de desserrage intelligent. Système antichoc.
Fourni en malette.

NEW BATTERIE GARANTIE 3 ANS MACHINE GARANTIE 5 ANS

Réf.	50988
Nombre de vitesse	3
Couple maxi	1000Nm
Couple de desserrage	1500Nm
Vitesse à vide	0-1800 tr/min
Cadence de frappe	0-2200BPM

LES +
→ MOTEUR
BRUSHLESS

MACHINE
+ CHARGEUR
+ 2 BATTERIES 5AH

399,00€

RÉF. 50988

+ Éco-contribution : 0,20€



PERCEUSE VISSEUSE D5241 20V - 125NM

IR Ingersoll Rand
Inspiring Progress™

Brushless. 2 vitesses. 3 fonctions : perçage, vissage et percussion.
Mandrin métal auto serrant : 13mm. 24 positions de vissage. Poignée auxiliaire.
Fourni en malette.

NEW BATTERIE GARANTIE 3 ANS MACHINE GARANTIE 5 ANS

LES +
→ 125NM DE COUPLE MAX



MACHINE
+ CHARGEUR
+ 2 BATTERIES 5AH

449,00€

RÉF. 55624

+ Éco-contribution : 0,35€

Réf.	55624
Mandrin ouverture	13mm
Vitesse à vide	0-500 et 0-1800 tr/min
Réglage de couple	24
Couple maxi	125Nm

CLÉ À CHOCS SUR BATTERIE 20V 2040NM

IR Ingersoll Rand
Inspiring Progress™

Le modèle le plus puissant de sa catégorie.
- Un mécanisme de frappe et d'entraînement entièrement en métal.
- Gâchette à vitesse variable et frein électronique.
Fourni en malette.

BATTERIE GARANTIE 3 ANS MACHINE GARANTIE 5 ANS

Réf.	55600	55605
Rotation	1900 tr/min	
Cadence de frappe	2450 impacts/min	
Couple maxi	1360Nm	
Poids	3,4kg	3,5kg

LES +
→ 2040NM DE COUPLE
DE DÉCOLLEMENT

MACHINE
+ CHARGEUR
+ 2 BATTERIES 5AH

CARRÉ 1/2"

699,00€

RÉF. 55600

CARRÉ 3/4"

699,00€

RÉF. 55605



PRIX DE VENTE HT - DU 1^{er} JANVIER AU 31 MARS 2025

TABLE ÉLÉVATRICE POUR MOTOS

Avec pompe hydraulique. Plaque de protection centrale en aluminium pour la stabilité des béquilles. Rampe d'accès rétractable : zéro encombrement au sol quand le pont est levé. Etau manuel extra plat. Butée avant qui facilite le positionnement de la moto même avec une béquille centrale. Etrier mécanique de sécurité. Roulements sur galets pleins. Ouverture arrière extractible.

GARANTIE
5
ANS



Réf.	52675
Capacité	500kg
Hauteur de levage min	150mm
Hauteur de levage max	1080mm
Dimensions plateau	2200x915mm
Dimensions rampe	730x670mm
Poids	210kg

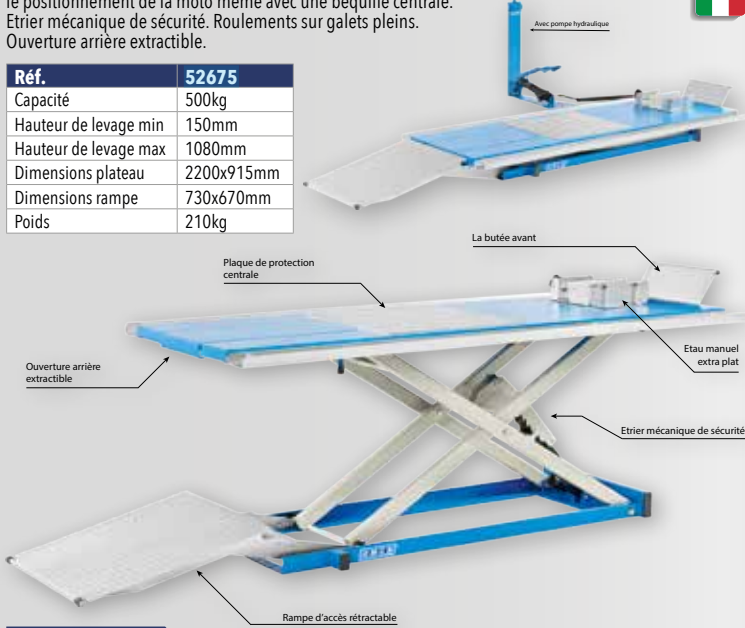

2 299,00€
RÉF. 52675

TABLE ÉLÉVATRICE 400V POUR MOTOS-QUADS-VOITURETTES

400V. Avec armoire de commande électrohydraulique. Avec pompe hydraulique. Plaque de protection centrale en aluminium pour la stabilité des béquilles. Rampe d'accès rétractable : zéro encombrement au sol quand le pont est levé. Etau manuel extra plat. Butée avant qui facilite le positionnement de la moto même avec une béquille centrale. Etrier mécanique de sécurité. Roulements sur galets pleins. Ouverture arrière extractible.

NEW GARANTIE
5
ANS



Réf.	52678
Alimentation	400V
Capacité	600kg
Longueur	2400mm
Hauteur de levage min	190mm
Hauteur de levage max	1080mm
Dimensions plateau	2200x1500mm
Dimensions rampe	730x670mm
Poids	350kg



4 599,00€
RÉF. 52678
+ Éco-contribution : 0,30€

CHANDELLE À GOUPILLE 12T À L'UNITÉ

Réf.	52920
Force de travail	12T
Hauteur minimum	650mm
Hauteur maximum	1100mm
Poids	31kg

GARANTIE
5
ANS



385,00€
RÉF. 52920

CHANDELLE À GOUPILLE 20T À L'UNITÉ

Réf.	52928	52930
Force de travail	20T	20T
Hauteur minimum	410mm	670mm
Hauteur maximum	640mm	1080mm
Poids	29kg	32kg

GARANTIE
5
ANS



BASSE

369,00€
RÉF. 52928

HAUTE

479,00€
RÉF. 52930

CHARIOT JOLLY

1 chariot droit, 1 chariot gauche. Pour le chargement et le déchargement des voitures accidentées. Rouleaux et structure de base du chariot étudiés pour soulever des pneus jusqu'à 220mm de largeur.

Réf.	53198
Capacité	550kg
Poids	18kg

GARANTIE
5
ANS



1 189,00€
RÉF. 53198

CHARIOT HYDRAULIQUE POUR DÉMONTAGE DES BOÎTES DE VITESSES

Pour la pose et la dépose des boîtes de vitesses et des différentiels. Plateforme orientable par bras à vis. Structure compacte en acier soudé. Commande de descente type "homme mort". Soupape de sécurité anti-surcharge. 4 roues pivotantes pour un positionnement très précis.

GARANTIE
5
ANS



Réf.	53115
Capacité	1000kg
Hauteur de levage min	260mm
Hauteur de levage max	960mm
Longueur	1080mm
Poids	100kg



1 849,00€
RÉF. 53115

CLÉ DYNAMOMÉTRIQUE RÉVERSIBLE

Le dispositif rotatif de forme triangulaire évite tout déplacement incontrôlé. Graduation contrastée, bien lisible. DIN 3120, ISO 1174-1, DIN EN ISO 6789-2:2017. Tolérance : 3 %. Nombre de dents : 32. Fabriquée en Allemagne.

Réf.	HZ218912	HZ219001	HZ218998	HZ218929
Plage du couple de serrage	20 à 120Nm	40 à 200Nm	60 à 320Nm	300 à 800Nm
Longueur	421mm	519mm	628mm	1271mm
Prix unitaire	189,00€	199,00€	219,00€	719,00€



1/2"

1/2"

1/2"

3/4"

Réf. HZ218912

Réf. HZ219001

Réf. HZ218998

Réf. HZ218929

EXTRACTEUR DE VIS CASSÉE M3 À M18

Composition :
- N°1 : M3-M6
- N°2 : M6-M7
- N°3 : M8-M11
- N°4 : M12-M14
- N°5 : M14-M18
Coffret plastique.



26,90€

RÉF. HZ035762

COFFRET TOURNEVIS PORTE EMBOUTS 1/4" ET JEU BTR - 69PCS

Avec embout-tournevis inclus pour les profils à fente de 0,4x1,5mm.
- 33 embouts-tournevis de 25 mm de long
- 12 embouts-tournevis de 50 mm de long
Fermeture magnétique.
Entraînement : Hexagone massif 6,3 (1/4 pouce)
Sortie : Profil à fente, Profil Phillips PH, Profil Pozidriv PZ, Profil à 6 pans intérieurs, Profil TORX® intérieur, Profil TORX® « tamper résistant »
Taille : - 1,5 - 6 - 0,5 x 4 - 1,2 x 6,5
- PH1 - PH3 - PZ1 - PZ3 - T6 - T40
Dimensions : 130x118x50mm.
Fabriqué en Allemagne.



69 PIÈCES

80,90€

RÉF. HZ239252

ECARTEUR MÉCANIQUE UNIVERSEL 17MM

Pour écarter les logements de la jambe de force et de l'articulation portante (pour séparer la jambe de force du boîtier du roulement de roue).
Plage d'écartement : 5,0 - 11,5mm. Dimensions : 60x30x24mm.
Entraînement : 6 pans extérieurs 17mm. Fabriqué en Allemagne.



63,90€

RÉF. HZ249312



COFFRET DE 24 OUTILS EXTRACTEUR D'INJECTEURS PNEUMATIQUE

Démontage avec ménagement d'injecteurs diesel grippés sans dépense de force. Prévention de dommages sur la culasse / le couvercle de culasse grâce à la force élevée des supports.
Extracteur pneumatique d'injecteurs diesel
Contenu :
- Extracteur pneumatique d'injecteurs diesel
- Rallonge pour les injecteurs en contrebass ou les espaces bouchés
- Griffes universelles
- 21 adaptateurs.
Coffret PVC de 24 outils.



24 PIÈCES

355,00€

RÉF. HZ258086

SOUFFLETTE À AIR COMPRIMÉ TURBO

Nettoyage des surfaces encrassées par ex. rembourrages, saleté des passages de roue, tapis de sol avec poils d'animaux ainsi que pour la préparation de véhicules, le nettoyage de jantes et de pièces à l'air comprimé et comme travail de nettoyage préparatoire pour le montage/démontage de pièces. La buse tourbillonnante génère une forte impulsion d'air. Exécution très pratique.
Entrée du raccord d'air: Filetage intérieur 12,91mm (1/4"). Raccord : Taille nominale 7,2 (inclus).
Diamètre de tuyau (recommandé) : 10mm.
Niveau de puissance acoustique : 102db(A) Lp W.
Niveau de pression acoustique : 91 dB(A) Lp A.
Quantité d'air nécessaire : 80 l/min (1.3 l/sec).



47,50€

RÉF. HZ252626

COFFRET CLIQUET HP DOUILLES ET EMBOUTS 1/4" - 50PCS

- 21 embouts-tournevis de 25 mm de long
- 12 embouts-tournevis de 50 mm de long
Avec cliquet HZ235346. Fermeture magnétique.
Entraînement : carré creux 6,3 mm (1/4 pouce)
Sortie : Profil Traction à 12 pans extérieurs, Profil à fente, Profil Phillips PH, Profil Pozidriv PZ, Profil à 6 pans intérieurs, Profil TORX® intérieur
Taille : - 0,5 x 4 - 1,2 x 6,5 - 2 - 14 - PH1 - PH3 - PZ1 - PZ3 - T10 - T40
Dimensions : 130x118x50mm
Fabriqué en Allemagne.



50 PIÈCES

129,00€

RÉF. HZ239603

PINCE MULTIPRISE COBRA®

Réglage à même la pièce par simple pression du bouton : pas de glissement inopiné de la charnière.

LES + → RÉGLAGE DE PRÉCISION PAR SIMPLE PRESSION DU BOUTON

Réf.	Longueur	Serrage sur tube	Positions de réglage	Prix unitaire
12109	125mm	27mm	13	26,90€
13694	150mm	32mm	11	27,50€
13696	180mm	42mm	18	28,90€
13697	250mm	50mm	25	29,90€
13698	300mm	70mm	30	41,90€
13724	400mm	90mm	27	74,90€
12656	560mm	115mm	20	125,00€



PINCE MULTIPRISE FRONTALE TWINGRIP

Pour les pièces coincées, telles que les boulons et les vis. Gainage PVC. Préhension frontale / latérale. Charnière entrepassée. Réglage par bouton poussoir. Articulation coulissante à 5 positions de réglage pour une ouverture de 4 à 22mm.

LES + → PRÉHENSION FRONTALE ET LATÉRALE

Réf.	Longueur	Prix unitaire
67089	150mm	24,90€
67091	200mm	25,90€
67094	250mm	34,90€

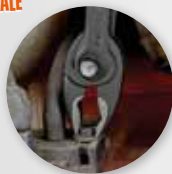

COUPE BOULON GAINÉ

Tranchants trempés par induction, dureté d'environ 64 HRC. 60% d'effort économisé par rapport à des pinces coupantes de côté standard.

Réf.	Longueur	Ø du fil métallique dur	Ø du fil métallique demi dur	Ø du fil corde à piano
12387	200mm	4mm	5,2mm	3,6mm
12169	250mm	4mm	5,6mm	3,8mm



200MM

44,90€

RÉF. 12387

Réf. 12387

250MM

54,90€

RÉF. 12169



PINCE UNIVERSELLE À FORTE DÉMULTIPLICATION 240MM

Conception massive pour sollicitations extrêmes. Utilisation universelle. Forme des poignées ergonomique optimisée pour une parfaite prise en main et un travail moins fatiguant.

Réf.	Ø du fil métallique dur	Ø du fil métallique demi dur
13618	3mm	4,6mm

49,90€

RÉF. 13618

LES + → IDÉAL CLÔTURE AGRICOLE



PINCE COUPANTE DE CÔTÉ À FORTE DÉMULTIPLICATION

Puissance de coupe élevée et effort physique réduit. Tranchants de précision trempés par induction (dureté environ 64 HRC).

Réf.	Longueur	Ø du fil métallique dur	Ø du fil métallique demi dur	Ø du fil corde à piano	Prix unitaire
13962	160mm	2,5mm	3,4mm	2mm	29,90€
13316	180mm	2,7mm	3,8mm	2,2mm	33,50€
12470	200mm	3mm	4,2mm	2,5mm	35,50€



Réf. 13316

COUPE BOULON 200MM TÊTE INCLINÉE GAINÉE

Tête inclinée. Tranchants de précision. Tranchants trempés par induction, dureté d'env. 64 HRC. Acier haute performance au chrome-vanadium, forgé, trempé à l'huile. Poignées gainées. La force de coupe est de plus de 20 fois supérieure à la force manuelle appliquée. 60% d'effort économisé par rapport à des pinces coupantes de côté standard. Coupe avec un angle de 20°.

Réf.	Ø du fil corde à piano	Longueur
12175	3,6mm	200mm



61,90€

RÉF. 12175

TENAILLE RUSSE

Acier à outil spécial, forgé trempé à l'huile. Dureté d'environ 61HRC.

Réf.	Longueur	Prix unitaire
12150	220mm	16,50€
12151	250mm	17,90€
12173	280mm	19,50€



Réf. 12150

TENAILLE RUSSE À FORTE DÉMULTIPLICATION

Acier à outil spécial, trempé à l'huile. Permet un travail moins fatiguant : 25% d'effort économisé comparé à des tenailles russes standards

Réf.	Longueur	Ø du fil métallique dur	Ø du fil métallique demi dur
12174	250mm	1,8mm	3,3mm



27,50€

RÉF. 12174





SERVANTE D'ATELIER 7 TIROIRS

Avec 4 modules mousse finition carbone pleins.
Servante vide réf.09217.



176
outils



SERVANTE D'ATELIER 8 TIROIRS

Avec 4 modules mousse finition carbone pleins.
Servante vide réf.09203.



699,00€

RÉF. 83895

+ Éco-contribution : 2,14€



- OUVERTURE À 100% DES TIROIRS MONTÉS SUR ROULEMENT À BILLES
- POIGNÉE ERGONOMIQUE



- OUVERTURE À 100% DES TIROIRS MONTÉS SUR ROULEMENT À BILLES
- POIGNÉE ERGONOMIQUE

699,00€

RÉF. 83960

+ Éco-contribution : 2,52€

4 PINCES À CIRCLIPS

Livrées en pochette.
Pincés droites et coudées :
- Longueur 180mm
- Pointes Ø 1,8mm
- Acier Chrome Vanadium
- Finition antirouille
Pour circlips intérieurs et extérieurs :
- Capacité Ø 19 à 60mm



29,90€

RÉF. 13783

PINCE POUR COLLIER AUTOSERRANT

Pour le montage et démontage des colliers diamètre 18 à 54mm.
Gaine semi rigide pour une facilité d'utilisation.
Outil utilisable d'une seule main.

Réf.	12670
Longueur	210mm
Longueur du flexible	620mm

24,90€

RÉF. 12670



COFFRET PIED À COULISSE AU 1/50^{ÈME} - 150MM

Lecture 0-150mm. Acier inoxydable trempé. Jauge de profondeur.
Avec roulette coulissante et vis de blocage. Réglet 200x13mm.



24,90€

RÉF. 14401



COFFRET PIED À COULISSE À LECTURE NUMÉRIQUE AU 1/100^{ÈME} - 150MM

Lecture 0-150mm. En acier inoxydable. Grande précision. Jauge de profondeur.
Livré en coffret avec 2 piles LR44.



41,90€

RÉF. 14404

+ Éco-contribution : 0,03€



PINCE MULTIPRISE ENTREPASSÉE 300MM

Manche gainé. Capacité d'ouverture : 45mm.



13,90€
RÉF. 12519

PINCE MULTIPRISE 250MM

Pince multiprise entrepassée avec bouton poussoir. Réglage précis pour un ajustage parfait à différentes tailles de pièces. Réglage rapide à même la pièce par simple pression du bouton.



34,90€
RÉF. 13744

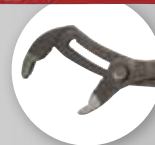

PINCE COUPANTE DIAGONALE 280MM

Réf.	Longueur
13709	280mm



14,50€
RÉF. 13709

LES + IDÉAL POUR LES ENDROITS EXIGUS

PINCE UNIVERSELLE

Haute résistance. Durabilité. Acier chrome vanadium. Finition anti-rouille.

Réf.	13733	12605
Longueur	180mm	200mm
Ø du fil d'acier	2,5mm	3,4mm



180MM

200MM

10,90€
RÉF. 13733

11,90€
RÉF. 12605

Réf. 13733

PINCE MULTI-FONCTIONS

Pince universelle, couteau, tournevis cruciforme, tournevis plat, décapsuleur, ouvre boîte, écailleur, règle, lime, scie.

10 OUTILS - Acier inox
En pochette nylon



13,90€
RÉF. 12441

TENAILLE RUSSE

Tête forgée, tranchants trempés par induction. Acier chrome vanadium.

Réf.	Longueur	Ø du fil d'acier	Ø du fil clou	Prix unitaire
12547	225mm	1,8mm	3,2mm	10,50€
12795	250mm	2mm	3,3mm	11,50€
12559	280mm	2,2mm	3,5mm	12,90€



MINI COUPE BOULON GAINÉ 200MM

Acier chrome vanadium.

Réf.	15358
Ø du fil métallique demi dur	6mm
Ø du fil corde à piano	3,5mm
Longueur	200mm



20,90€
RÉF. 15358

MASSETTE

Avec manche bi-matière.



GARANTIE 10 ANS



45MM

Réf. 15302

40MM

7,50€
RÉF. 15304

Réf.	Longueur	Hauteur de la tête	Poids
15304	260mm	45mm	1,25kg
15302	300mm	40mm	1kg

6,90€
RÉF. 15302

MARTEAU COFFREUR 700G

Manche bi-matière.

Réf.	12769
Longueur	370mm



GARANTIE 10 ANS

7,50€
RÉF. 12769

MAILLET CAOUTCHOUC

Manche bois.



Réf.	Diamètre	Longueur	Poids
15281	75mm	385mm	1kg



7,90€
RÉF. 15281

MICROMÈTRE

0-25mm. Précision 1/100mm.
En coffret - avec clé de serrage.
Molette d'avance rapide.



56,90€

RÉF. 14302

JEU DE 20 JAUGES

Support métal.
Extrémité conique.
De 0,05 à 1mm (par 0,05).
Longueur 100mm.
Largeur 13mm.



7,90€

RÉF. 14454

MÈTRE MESURE À RUBAN 5M G LOCK JAUNE

Boîtier renforcé résistant aux chocs.
Équipé d'un crochet d'extrémité, 3 rivets.
Système d'absorption de choc.
Bouton coulissant avec protection anti-dérapante.
Graduation recto-verso pour mesurer à la verticale.
CLASSE II.

Réf.	Dimensions
70780	5mx19mm
70781	5mx25mm



Tajima

NEW GARANTIE 2 ANS

19mmx5m

14,90€

RÉF. 70780

25mmx5m

16,90€

RÉF. 70781

Réf. 70780

MESURE G.PLUS

Mesure de très haute qualité, gainée élastomère.
Boîtier résistant aux chocs. Ruban avec revêtement de protection Hypercoat.
Équipé d'un crochet terminal ultra dur **magnétique et puissant**, 3 rivets.
Graduation **recto-verso** pour mesurer à la verticale.
Ruban 27mm extra large offrant une rigidité jusqu'à 2,70m. CLASSE II.

Réf.	Dimensions
14403	5mx27mm
14343	8mx27mm

LES +
→ EMBOUT MAGNÉTIQUE
→ GRADUATION RECTO/VERSO



GARANTIE 2 ANS

27mmx5m

22,90€

RÉF. 14403

27mmx8m

29,90€

RÉF. 14343

MESURE 20M FIBRE DE VERRE

Ruban en fibre de verre.
Boîtier ABS gris avec enrouleur renforcé.
Avec poignée pour le rembobinage.
0 à la boucle + crochet.
Vert fluorescent.

Réf.	14479
Longueur	20m
Largeur	15mm



GARANTIE 2 ANS

14,50€

RÉF. 14479

MESURE 30M FIBRE DE VERRE

Boîtier ABS noir avec enrouleur renforcé.
Ruban blanc en fibre de verre.
0 à la boucle + crochet.
Manivelle.

Réf.	14301
Longueur	30m
Largeur	15mm



GARANTIE 2 ANS

15,90€

RÉF. 14301

MESURE FIBRE DE VERRE

Ruban jaune en fibre de verre.
Etrier en ABS orange ouvert avec enrouleur renforcé.
Poignée anti-dérapante.
0 à la boucle + crochet.

Réf.	14304	14468
Longueur	30m	50m
Largeur	15mm	15mm



GARANTIE 2 ANS

30m

19,90€

RÉF. 14304

50m

29,90€

RÉF. 14468

NIVEAU TRAPÉZOÏDAL

Finition laquée. 2 fioles résistantes aux chocs. Semelle usinée.

Réf.	Longueur
15700	400mm



FISCHER DAREX

GARANTIE 2 ANS

6,90€

RÉF. 15700

NIVEAU TRAPÉZOÏDAL

Corps trapézoïdal avec semelle rectifiée.
Prise en main latérale ergonomique.
Poids spécialement étudié pour une très bonne stabilité.
Précision 0,5 mm/m.

Réf.	Longueur
15713	600mm

LES +
→ LARGE SEMELLE AVEC CHANFREIN RECTIFIÉE APRÈS LE TRAITEMENT EPOXY
→ NIVEAU INJECTÉ 100% ALU



TALIA
FRANCE

33,90€

RÉF. 15713

+ Éco-contribution : 0,01€



ODOMÈTRE MÉCANIQUE PLIANT

Odomètre de précision avec roue en ABS revêtue de néoprène.
Compteur avec lumière pour une meilleure visibilité, et avec remise à zéro.
Avec pied de support et sac de transport.
1m par tour de roue.
Diamètre de roue 320mm.
Poids brut : 1,9Kg.



GARANTIE 2 ANS

72,90€

RÉF. 14407

PALAN ÉLECTRIQUE À CÂBLE

Avec boîtier de commande à distance (longueur câble 1m60).
Livré avec poulie de mouflage et 2 brides pour fixation sur potence.
Protection IP54. Alimentation : 230V.

Réf.	10801	10802	10803	10804	10807
Puissance	480W	950W	1200W	1300W	1600W
Charge maxi avec poulie	200kg	400kg	600kg	800kg	990kg
Charge maxi sans poulie	100kg	200kg	300kg	400kg	500kg
Hauteur levage avec poulie	6m	6m	6m	9m	9m
Hauteur levage sans poulie	12m	12m	12m	18m	18m
Ø du câble	3mm	3,8mm	4,5mm	5,1mm	5,6mm
Longueur du câble	12m	12m	12m	18m	18m
Prix unitaire	159€	229€	259€	309€	489€
<small>+ éco-contribution</small>	<small>0,88€</small>	<small>0,55€</small>	<small>0,88€</small>	<small>4,15€</small>	<small>4,15€</small>



Réf. 10802



POTENCE PIVOTANTE POUR PALAN

Pivotement à +/- 45°. Longueur maxi : 1,10m. Longueur mini : 0,80m.
Limite charge de travail : 600kg. A fixer sur un tube Ø 48mm. Livrée sans le tube.

Réf.	
10810	télescopique 800 à 1100mm



62,90€
RÉF. 10810



CHARIOT MOBILE PORTE PALAN SUR POUTRE IPN

Réf.	15355	15402
Capacité	1T	2T
A	220mm	230mm
B	223mm	258mm
C	205,5mm	232mm
Poids	7,80kg	13,30kg

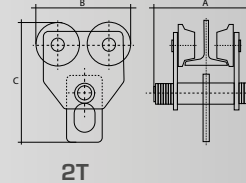

79,90€
RÉF. 15355

115,00€
RÉF. 15402



PALAN À CHAÎNE 3M

Crochet avec linguet de sécurité. Fabrication tout acier.
Engrenages très résistants aux chocs. Crochet tournant sur 360°.
Lg chaîne 3m.

Réf.	15307	15323	15327
Capacité	1T	1T	2T
Nb de chaîne(s)	1	1	2
Prix unitaire	75,90€	99,00€	119,00€



PALANS À LEVIER

Longueur de chaîne 1,5m - G80.
Hauteur totale : 233mm.
Dimensions : 22,5x7x11cm.

Réf.	15334	15348
Capacité	0,75T	1,5T
Ø maillon	6mm	7,1mm
Poids	6,5kg	9,90kg

0,75T
119,00€
RÉF. 15334



1,5T
145,00€
RÉF. 15348



ELINGUE CHAÎNE - GRADE 80 - 2 BRINS

Elingue chaîne avec crochet à linguet et raccourcisseur.
Chaîne grade 80 cataphorèse.
Ajustable avec un crochet autobloquant.
Livrée avec plaque d'identification. 2 BRINS.
Coefficient de sécurité : 4.
Norme EN 818-4.

Réf.	Diamètre	Longueur	Cmu 0 à 90°	Cmu 90 à 120°	Prix unitaire
18530	6mm	2m	1,6T	1,12T	145,00€
18532	8mm	2m	2,8T	2T	165,00€
18534	10mm	2m	4,25T	3,15T	189,00€
18535	13mm	2m	7,5T	5,3T	339,00€



ELINGUE CHAÎNE - GRADE 80 - 4 BRINS

Elingue chaîne avec crochet à linguet et raccourcisseur. Chaîne grade 80 cataphorèse.
Ajustable avec un crochet autobloquant. Livrée avec plaque d'identification. 4 BRINS.
Coefficient de sécurité : 4. Norme EN 818-4.

Réf.	Diamètre	Longueur	Cmu 0 à 90°	Cmu 90 à 120°	Prix unitaire
20712	8mm	2m	4,25T	3T	329,00€
20718		4m			429,00€
20714	10mm	2m	6,7T	4,75T	369,00€
20720		4m			489,00€
20716	13mm	2m	11,2T	8T	659,00€
20722		4m			849,00€



POSTE À SOUDER INVERTER MMA /TIG 230V

SCHNEIDER

Poste à souder monophasé INVERTER à électrodes MMA et TIG. Affichage digital.

Fonctions :

- Hot Start facilitant l'amorçage de l'arc
 - Anti-sticking diminuant le risque de collage
 - Arc-Force garantissant une intensité constante
- Fonctionne sur une prise domestique 16A.
Puissance mini groupe électrogène : 7,5kW.

NEW

3 ANS GARANTIE

Livré avec :

- 1 porte électrode et pince de masse 3m - 16mm²
- 1 câble d'alimentation 3m
- 1 valisette

Réf.	50465
Modèle	ARC Fusion 160L
Tension à vide	71V
Plage de réglage	10 - 160A
Electrodes utilisables	1,6 à 4mm
Facteur de marche à 40°C	95A à 60% - 160A à 20%
Poids	3,6kg

265,00€

RÉF. 50465

+ Eco-contribution : 0,88€



POSTE À SOUDER INVERTER MIG FUSION 180LC - SCHNEIDER 230V

Soudage MIG-MAG/TIG LIFT/MMA. Onduleur monophasé compact et robuste.

Portable et léger. Affichage digital.

Fonctions :

- Hot Start facilitant l'amorçage de l'arc
 - Anti-sticking diminuant le risque de collage
 - Arc-Force garantissant une intensité constante
- Type de bobine max : 5kg - Ø 200mm.

NEW

3 ANS GARANTIE

Livré avec :

- 1 torche MIG-MAG 3m pour fil acier ou inox 0,8mm
- 1 pince de masse + câble 3m 16mm²
- 1 câble alimentation 3m
- 1 tuyau de gaz de soudure 2m pour bouteille rechargeable
- 1 galet 0,8-1,0 mm

Réf.	50475
Modèle	MIG Fusion 180LC
Tension à vide	88V
Plage de réglage	30 - 180A
Electrodes utilisables	1,6 à 3,2mm
Facteur de marche à 40°C	180A à 20% - 115A à 60% - 90A à 100%
Poids	13kg

499,00€

RÉF. 50475

- Galet fil acier Ø0,6-0,8mm réf.54632
- Galet fil acier Ø0,8-1mm réf.54633
- Galet fil alu Ø0,8-1mm réf.54634
- Galet fil fourré Ø0,9-1,1mm réf.54635



POSTE À SOUDER INVERTER MIG-MAG FUSION 200 LW-S

SCHNEIDER

Poste à souder SYNERGIQUE de type onduleur. Multiprocédés, compact monophasé, sur chariot. Soudage MIG-MAG / FIL FOURRE / MMA / TIG LIFT. La machine est dotée d'un contrôle "synergique" simple et pratique (lorsque vous sélectionnez l'épaisseur du métal, le gaz et le diamètre du fil, la machine suggère automatiquement le courant et la tension) et d'affichages numériques.

Fonctions ARC FORCE et anti-collage. 230V.

Bobine max : 15Kg.

NEW

3 ANS GARANTIE

Livré avec :

- 1 torche MIG-MAG 3m 150A
- 1 pince de masse + câble 3m
- 1 câble d'alimentation 2m
- 1 tuyau de gaz 2m
- 2 galets 0,6-0,8mm et 0,8-1,0mm

Réf.	50482
Modèle	FUSION MIG 200 LW-S
Tension à vide	82V
Plage de réglage	30-200A
Electrodes utilisables	1,6-4,0mm
Facteur de marche à 40°C	200A à 10%; 82A à 60%; 64A à 100%
Poids	27kg

LES + SYNERGIQUE : TRÈS FACILE À UTILISER

- Galet fil acier Ø0,6-0,8mm réf.54625
- Galet fil acier Ø0,8-1mm réf.54626
- Galet fil alu Ø1-1,2mm réf.54627
- Galet fil fourré Ø0,9-1,2mm réf.54628

999,00€

RÉF. 50482



POSTE À SOUDER INVERTER MIG-MAG 400V QUICKMIG 300

LINCOLN ELECTRIC

Conçu pour une utilisation quotidienne, offrant des performances optimales pour du soudage MIG-MAG, fil fourré et électrode enrobée.

Équipé d'affichage digitale à LED et interface conviviale. Grand écran LED et lumineux.

Bobine max : 15Kg. Mode manuel et synergique. 24 programmes synergiques en standard pour le soudage de l'acier, acier inoxydable et l'aluminium. Dévidage parfait avec système d'entraînements 4 galets. Accès facile pour l'installation de la bobine de fil.

Livré avec :

- 1 câble d'alimentation 3m sans prise
- 1 câble de masse 3m
- 4 galets d'entraînements pour fil plein de 0,8 et 1,0mm
- 1 manuel d'utilisation sur clé USB.

NEW

2 ANS GARANTIE

Livré avec :

- 1 torche PROMIG AIR 300 tg 4m

Réf.	54910
Modèle	QUICKMIG 300
Tension à vide	72V
Plage de réglage	50-300A
Facteur de marche à 40°C	175A à 100% - 230A à 60% - 300A à 35%
Poids	51,58kg

- Galet fil acier Ø0,6-0,8mm réf.54645
- Galet fil acier Ø0,8-1mm réf.54646
- Galet fil acier Ø1-1,2mm réf.54647
- Galet fil alu Ø1-1,2mm réf.54648
- Galet fil fourré Ø0,8-0,9mm réf.54649
- Galet fil fourré Ø1-1,2mm réf.54650

2 149,00€

RÉF. 54910



CAGOLE DE SOUDAGE TEINTE FIXE 11

STILKER

Champ de vision : 98x35mm. 2 capteurs. Soudage ARC-MIG/MAG. Teinte claire : DIN 3. Temps de passage état sombre à état clair : 0,35s. Temps de passage état clair à état sombre : 0,5ms. Cellule : 110x90x8mm. Norme EN379 (1/1/1/1). Poids avec cellule : 430g.

2 ANS GARANTIE

20,90€

RÉF. 05885

+ Eco-contribution : 0,06€



CAGOLE DE SOUDAGE AUTOMATIQUE TEINTE 8/13

WELDLINE by Lincoln Electric

Confortable et léger avec filtre ADF à démarrage automatique, revêtement anti-buée. Champ de vision : 97x40mm. 2 capteurs. Temps de réaction = 1/12000 sec. Cellule : 110x90mm. 1/1/1/2. Poids avec cellule : 445g

2 ANS GARANTIE

139,00€

RÉF. 65302



LES + TRUE COLOR

BOBINE DE FIL ACIER

Ce fil vous garantit des soudures de hautes qualité et un dévidage fiable. Ce fil convient pour tous les aciers de construction d'usage général.

Norme AWS : A5.18 ER 70S-6. EN ISO : EN 14341-A G 42 4 M G3S1.

Réf.	Ø du fil	Bobine	Poids	Prix unitaire
05257	0,8mm	Ø 200mm	5kg	36,90€
05929	0,8mm	Ø 300mm	15kg	79,90€
05259	1mm	Ø 200mm	5kg	35,90€
05935	1mm	Ø 300mm	15kg	77,90€
05936	1,2mm	Ø 300mm	15kg	77,90€

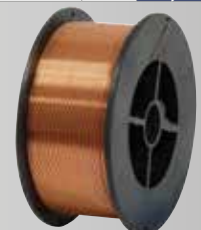

CARTOUCHE DE GAZ 90G

Pour recharge briquet, ou autres appareils rechargeables
Livré avec 6 adaptateurs différents.
Composition : GPL - Butane - Propane.



5,60€

RÉF. 05863

CARTOUCHE DE GAZ 330G

600ml. Filetage 7/16".
Composition :
30% Propane
70% Butane
Certification TUV.



9,70€

RÉF. 05655

CARTOUCHE DE GAZ À PERCER

190g.
Utilisation universelle.
Certification TUV.
Nouvelle norme EN417/2012.
Cartouche sécurisée.
Dimensions : 90x90x90mm.



2,90€

RÉF. 05641

MICRO TORCHE RECHARGEABLE

Capacité du réservoir 10g.
Allumage piézo et bouton de réglage du gaz.
Permet une utilisation optimale même en position renversée.
Couleur (rouge, noir ou bleu) selon arrivage.
Rechargeable avec la cartouche de gaz réf.05863.
Livrée sans recharge.



NEW

1 AN
GARANTIE



Couleur (rouge, noir ou bleu) selon arrivage

9,90€

RÉF. 55160

LAMPE À SOUDER

Avec réglage du débit de l'air.
Idéale pour le brasage et tous travaux de plomberie mais aussi pour dégripper, décaper et dégeler.



2 ANS
GARANTIE

Réf.	05730
Alimentation	cartouche à valve fileté 7/6"
Puissance	2kW



Livrée avec une cartouche 600ml (réf. 05655) 30% propane - 70% butane.



30,90€

RÉF. 05730

LAMPE À SOUDER + 4 CARTOUCHES

Lampe à souder multi usage. Avec molette de réglage.
Base équipée d'un système de sûreté breveté anti-déblocage cartouche.



2 ANS
GARANTIE

Réf.	05796
Alimentation	cartouche perçable 190g butane
Puissance	1,5kW

ALLUMAGE MANUEL

26,90€

RÉF. 05796



LAMPE À SOUDER AVEC PIEZO + 4 CARTOUCHES

Lampe à souder automatique.
Alimentation par cartouche perçable 190g butane. Puissance 1,4kW.



2 ANS
GARANTIE

Réf.	05895
Alimentation	cartouche perçable 190g butane
Puissance	1,5kW

ALLUMAGE PIEZO

29,90€

RÉF. 05895



CHALUMEAU SPÉCIAL COUVREUR

Chalumeau avec lance. Diamètre de la buse 60mm.
Prêt à l'emploi avec 5m de tuyau et détendeur haute pression 2,5 bar.
Cet appareil est destiné à chauffer et coller les surfaces bitumineuses dans le bâtiment et façonner le métal.



2 ANS
GARANTIE

Réf.	05642
Alimentation	bouteille GPL 13kg
Puissance	80kW

64,90€

RÉF. 05642



KIT CHALUMEAU RÉGLABLE

Idéal pour travaux de plomberie. Température de flamme à la buse : 1900°C.
Avec 3 buses (20/30/45mm), levier turbo, tuyau gaz de 1,5m pour branchement direct bouteille.



2 ANS
GARANTIE

Réf.	05639
Alimentation	bouteille butane 13kg directe
Puissance	variable selon la buse

47,90€

RÉF. 05639



CHALUMEAU MULTI-BUSES

Idéal pour travaux de plomberie. Température de flamme à la buse : 1850°C. Avec 3 brûleurs, tuyau gaz de 1,5m pour branchement direct bouteille.



2 ANS
GARANTIE

Réf.	05638
Alimentation	bouteille butane 13kg
Puissance	variable selon la buse

29,90€

RÉF. 05638



KIT BI-GAZ

kit bi-gaz composé d'une cartouche d'oxygène et d'une cartouche butane / propane.
Chalumeau avec 2 robinets de réglage, tuyau 1,5m, soupape anti-retour, détendeurs oxygène et gpl, buses de rechange et lunettes fournies.
Idéal pour la soudure haute température et découpe du métal, plomberie.



2 ANS
GARANTIE

Réf.	05736
Puissance	3100°C
Dimensions	140x340x180mm
Poids	3,6kg

142,00€

RÉF. 05736



PACK N°64

RÉF : 86060

RÉF. 11213

**1 COMPRESSEUR SILENCIEUX
50L 8 BAR 2CV SANS HUILE**

Volume d'air engendré : 150 l/min. 64 dB.
Volume d'air aspiré : 242 l/min

RÉF. 06368

**1 PISTOLET DE GONFLAGE 63MM
TUYAU 50CM AVEC RACCORD RAPIDE**



**1 PISTOLET PNEUMATIQUE
+ 1 RALLONGE TUYAU 10M
+ 1 SOUFFLETTE PVC**

OFFERTS !



VALEUR : **104,70€ HT**

PRIX DE VENTE HT

279,00€

COMPRESSEUR 3L 1,5CV 230V SANS HUILE

Réf.	11117
Volume d'air engendré	90 l/min
Volume d'air aspiré	190 l/min
Pression max	8 bar
Dimensions	43x30x45cm
Poids	13,9kg

LES + → **ULTRA COMPACT**



3L

179,00€

RÉF. 11117

+ Éco-contribution : 1,29€

COMPRESSEUR SILENCIEUX 6L 8 BAR 1,5CV 230V SANS HUILE

Réf.	11203
Volume d'air engendré	120 l/min
Volume d'air aspiré	200 l/min
Dimensions	37x37x33cm
Niveau sonore en LPA	62dB
Poids	16kg



6L

179,00€

RÉF. 11203

+ Éco-contribution : 0,88€

LES + → **SANS HUILE**
→ **SILENCIEUX 62DB(LPA)**

COMPRESSEUR 24L 8 BAR 3,5CV 230V

Réf.	11125
Volume d'air engendré	290 l/min
Volume d'air aspiré	370 l/min
Pression max	8 bar
Dimensions	60x50x80cm
Poids	39kg



24L

599,00€

RÉF. 11125

+ Éco-contribution : 1,85€

COMPRESSEUR 50L 8 BAR 3,5CV 230V

Réf.	11227
Volume d'air engendré	290 l/min
Volume d'air aspiré	370 l/min
Dimensions	78x50x67cm
Poids	39kg



LES + → **TABLEAU DE CONTRÔLE**
→ **AVEC UNE SORTIE DIRECTE**
→ **ET UNE SORTIE RÉGULÉE**

50L

529,00€

RÉF. 11227

+ Éco-contribution : 1,85€

COMPRESSEUR 100L 9 BAR 3CV 230V

Réf.	11210
Volume d'air engendré	270 l/min
Volume d'air aspiré	347 l/min
Dimensions	106x50x80cm
Poids	71,5kg



LES + → **TABLEAU DE CONTRÔLE**
→ **AVEC UNE SORTIE DIRECTE**
→ **ET UNE SORTIE RÉGULÉE**
→ **EXCELLENT RENDEMENT**

100L

679,00€

RÉF. 11210

+ Éco-contribution : 1,50€

COMPRESSEUR À PISTONS 150L 9 BAR 3CV 230V

Entrainement par courroie.

Réf.	11270
Volume d'air engendré	310 l/min
Volume d'air aspiré	380 l/min
Dimensions	138x60x96cm
Poids	91kg



LES + → **TABLEAU DE CONTRÔLE**
→ **AVEC UNE SORTIE DIRECTE**
→ **ET UNE SORTIE RÉGULÉE**
→ **EXCELLENT RENDEMENT**

150L

899,00€

RÉF. 11270

+ Éco-contribution : 1,50€

COMPRESSEUR À PISTONS 200L 9 BAR 5,5CV 400V

Entrainement par courroie.

Réf.	11276
Volume d'air engendré	450 l/min
Volume d'air aspiré	585 l/min
Niveau sonore	85-90 dB
Dimensions	150x60x108cm
Poids	127kg



LES + → **TABLEAU DE CONTRÔLE**
→ **AVEC UNE SORTIE DIRECTE**
→ **ET UNE SORTIE RÉGULÉE**
→ **EXCELLENT RENDEMENT**

200L

1 199,00€

RÉF. 11276

+ Éco-contribution : 2,75€

HUILE COMPRESSEUR 2L

Bidon de 2L ISO VG 68.
Assure la fiabilité et la protection
des compresseurs.



2L

18,90€

RÉF. 06731

+ Éco-contribution : 0,1569€

EPURATEUR DÉTENDEUR

Gradué de 1 à 10 bar. Sortie : 1/4".

Réf.	Filetage
11308	1/2" M Grand modèle
11310	3/8" M Petit modèle



39,90€

TOUTES RÉFS.



GARANTIE

2 ANS

PACK N°59

RÉF : 86055

RÉF. 51164

1 CLÉ À CHOCS PNEUMATIQUE COMPOSITE 1/2" 610/1200NM

Entrée air : 1/4". Réversible. 4 réglages: 1 arrière et 3 avant. Frappe double marteau.

RÉF. 06974

1 MEULEUSE PNEUMATIQUE DROITE COMPOSITE 170MM

Livrée avec 2 clés plates : 11-17.

RÉF. 51307

1 ENROULEUR AUTOMATIQUE ORIENTABLE DE TUYAU D'AIR HYBRIDE 10+1M

Support pivotant sur 180°. Section 8x12mm. Pression max : 10 bar. Raccord de sortie : M1/4". Dispositif d'arrêt à la longueur désirée. Retour automatique par ressort de rappel. Boule d'arrêt fin de tuyau.



**2 SOUFFLETTES
+ 1 PISTOLET
DE GONFLAGE
OFFERTS !**

VALEUR : **38,70€ HT**

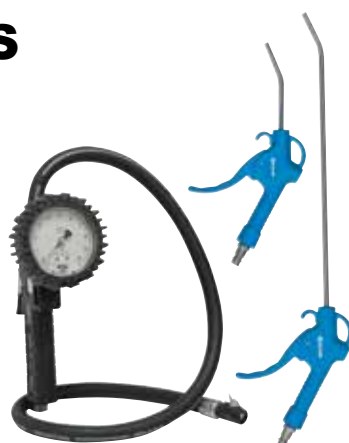

PRIX DE VENTE HT

145,00€

PISTOLET DE GONFLAGE AVEC RACCORD RAPIDE

DRAKKAR
EQUIPEMENT

Poignée confort avec revêtement bi-matière.
Livré avec raccord rapide.

Réf.	06368	06371
Ø manomètre	63mm	80mm
Longueur du flexible	0,5m	1m
Pression de service	10 bar	12 bar
Poids	0,465kg	0,59kg

NEW

GARANTIE
3 ANS



Réf. 06371

0,5M

49,90€

RÉF. 06368

1M

57,90€

RÉF. 06371

PISTOLET DE GONFLAGE

MICHELIN

Graduation de 0,7 à 11 bar. Pour moto, VL et PL.
Tuyau de Ø 7x13mm. Raccord 1/4 femelle.
Homologué.

GARANTIE
2 ANS



LES +
→ POIGNÉE ANTI-PINCEMENTS
→ UTILISATION AIR OU AZOTE

1,5M - VL

69,90€

RÉF. 17033

3M - PL

99,00€

RÉF. 17114



Réf. 17114

ENROULEUR PNEUMATIQUE AUTOMATIQUE ORIENTABLE

DRAKKAR
EQUIPEMENT

Dispositif d'arrêt à la longueur désirée. Retour automatique par ressort de rappel.
Tuyau Ø int. 8mm - Ø ext. 12mm. 12 bar max.

Réf.	Longueur du tuyau	Prix unitaire
18443	9m + 1m	94,90€
09340	15m+1m	145,00€
09341	25m + 1m	169,00€

9M+1M

Réf. 18443

LES +
→ TUYAU SOUPLE
100% PU



Boule d'arrêt

Support pivotant 180°

Raccord 1/4"

RALLONGE TUYAU AIR COMPRIMÉ

DRAKKAR
EQUIPEMENT

Passage d'air Ø 6mm.
Tuyau air comprimé antistatique 20 bar 8x15mm
avec 1 raccord universel sécurité femelle
et 1 raccord rapide mâle.

NEW

GARANTIE
3 ANS

Réf.	Longueur	Prix unitaire
51910	5m	41,50€
51912	10m	59,90€
51914	20m	92,50€

LES +
→ RÉSISTE AUX HUILES, AUX PEINTURES
ET À L'ABRASION
→ TEMPÉRATURE D'UTILISATION : -40° À +127°C



Réf. 51910

TUYAU AIR COMPRIMÉ ET LIQUIDE ALIMENTAIRE EN PVC 25M

Fitt
TECHNOLOGY FLOW
GARANTIE
2 ANS

NEW

Réf.	Ø intérieur	Ø extérieur	Prix unitaire
06601	8mm	14mm	27,90€
06602	12mm	18mm	35,90€
06603	16mm	22mm	45,40€
06604	19mm	26mm	64,90€

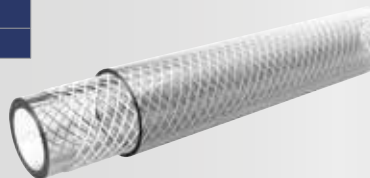

TUYAU AIR COMPRIMÉ PVC 20 BAR 25M

Fitt
TECHNOLOGY FLOW
GARANTIE
2 ANS

NEW

Tuyau noir.

Réf.	Ø intérieur	Ø extérieur
06004	8mm	13mm
06005	10mm	25mm

8X13MM

23,90€

RÉF. 06004

10X25MM

26,90€

RÉF. 06005

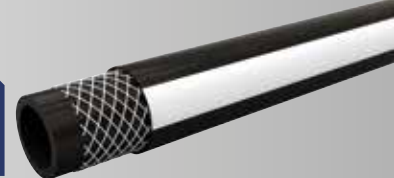

RALLONGE SPIRALE EN NYLON AVEC RACCORDS RAPIDES 7,5M

STILKER

Avec raccord 1/4" M et 1/4" F.
Tuyau Ø 8x6mm.
Pression max : 8 bar.

7,5M

25,50€

RÉF. 06568



KIT SOUFFLETTE

STILKER

Long. 7m50.
BEC COURT.
MONTEE AVEC TUYAU RILSAN + Raccord baïonnette.
Sortie tuyau 1/4" M.
Pression max 6 bar.

7,5M

22,90€

RÉF. 06347



GARANTIE
2 ANS

PISTOLET POUR INSONORISANT

Modèle standard. Pour cartouches 1L normalisées.
Livré avec tuyau, rallonge de 60cm + 1 tête de rechange en PVC.
Raccord rapide inclus.

Réf.	06360
Pression max	5 bar
Raccord entrée air	M 1/4"
Conditionnement	coque



16,50€
RÉF. 06360

PISTOLET PNEUMATIQUE POUR INSONORISANT

Filetage sur le corps : 1/4F BSP gaz cylindrique.

Réf.	06363
Pression max	8 bar
Raccord entrée air	F 1/4" BSP
Conditionnement	boîte couleur



27,90€
RÉF. 06363

PISTOLET PNEUMATIQUE POUR INSONORISANT

Avec adaptateur universel.
Poignée en technopolymère avec insert en aluminium moulé (UNI EN 1706) et levier en acier nickelé (A34 UNI 2633).
Passage produit : tuyau distribution Ø 10x8 longueur 170mm et aiguille Ø 4mm en acier inox.

Réf.	06384
Longueur du flexible	170mm
Poids	358g



LES +
→ LÉGER ET RÉSISTANT

30,90€
RÉF. 06384

PISTOLET POUR MOUSSE POLYURÉTHANE AVEC ADAPTATEUR UNIVERSEL

Pour flacons de mousse en polyuréthane. Corps en aluminium nickelé.
Poignée ergonomique.
Adaptateur universel pour l'utilisation de tous les flacons standards à vis.

Réf.	06387
Longueur du flexible	170mm
Poids	358g



LES +
→ MANIABLE
→ LÉGER

27,50€
RÉF. 06387

MINI PISTOLET DE PEINTURE GODET SUPÉRIEUR 250ML BUSE 1,0MM

Godet en nylon.
Filetage sur le corps : 1/4FM BSP gaz cylindrique.
Pour peinture professionnelle.

Réf.	06374
Pression max	4 bar
Consommation air	81-210 l/min
Raccord entrée air	FM 1/4" BSP
Conditionnement	boîte couleur



LES +
→ JET ROND ET EN ÉVENTAIL
→ DISPOSITIF ANTI-GOUTTE

66,50€
RÉF. 06374

PISTOLET DE PEINTURE GODET SUPÉRIEUR 500ML

Corps en aluminium moulé.
Godet supérieur en nylon 500ml.
Régulateur de pression et de débit air.
Pour peinture professionnelle.

Réf.	06372	06373
Ø buse	1,5mm	1,8mm
Pression max	6 bar	6 bar
Raccord entrée air	M 1/4" BSP	M 1/4" BSP



BUSE
1,5MM

119,00€
RÉF. 06372

BUSE
1,8MM

119,00€
RÉF. 06373

PISTOLET DE PEINTURE GODET SUPÉRIEUR 600ML BUSE 1,7MM

Godet en nylon 600ml.
Buse Ø 1,7mm.
Régulateur de pression et de débit air.
Pour peinture professionnelle.

Réf.	06334
Consommation air	220 l/min
Raccord entrée air	M 1/4" BSP



179,00€
RÉF. 06334

RÉGULATEUR DE PRESSION AVEC FILTRE ET MANOMÈTRE

Pour retirer les impuretés liquides et solides dans les installations pneumatiques.
Régulateur de pression avec manomètre arrondi, échelle graduée 0-16 bar.
2 robinets de ligne.
2 sorties 1/4" BSP.

Réf.	Matière (cartouche filtrante)	Entrée sortie	Ø manomètre	Filtration	Entrée d'air avec filetage
06381	bronze fritté	1/4" BSP	40mm	> 50µ	3/8" BSP
06382	PE	1/4" BSP	50mm	> 40µ	1/2" BSP



62,90€
RÉF. 06381

68,90€
RÉF. 06382



PISTOLET À MASTIC PNEUMATIQUE PROFESSIONNEL SPÉCIAL PARE-BRISE

Pistolet à extruder le joint P.U. ou les colles pare-brise en cartouche plastique ou aluminium de 310ml ou en sachet (poche) de 300-400ml.
Pistolet pneumatique à piston, débit d'air réglable.

- Composition :
- 1 pistolet
 - 1 piston en nylon
 - adaptateurs pour produits en poche
 - 2 buses externes
 - 2 buses internes

Réf.	15918
Pression	6-8 bar
Consommation air	220 l/min
Raccord entrée air	M 1/4" à baïonnette

269,00€

RÉF. 15918



DÉCOLLE PARE BRISE PNEUMATIQUE

Pression de service max 6,2 bar. Rotation 20000 tr/min.

- Livré avec :
- 1 lame
 - 1 clé mâle 6 pans

Réf.	51302
Consommation air	113 l/min
Raccord entrée air	F 1/4"
Longueur	195mm
Poids	0,97kg

179,00€

RÉF. 51302



PONCEUSE ORBITALE PNEUMATIQUE ASPIRANTE

Matière composite. Orbite de 5mm. Plateau Ø 150mm 6 trous.

Réf.	51304
Consommation air	128 l/min
Rotation	10000 tr/min
Longueur	235mm
Poids	0,920kg

115,00€

RÉF. 51304



PONCEUSE PNEUMATIQUE ASPIRANTE POUR CENTRALE PLATEAU 150MM

Matière composite. Plateau Ø 150mm. Mouvement orbital : 5mm. Puissance nominale : 0,15kW. Niveau de vibration : 7,5 m/s².

Réf.	51305
Pression	6,2 bar
Consommation air	220 l/min
Rotation	12000 tr/min
Longueur	189mm
Poids	0,86kg

215,00€

RÉF. 51305

LES + → ULTRA LÉGÈRE



MINI PONCEUSE PNEUMATIQUE

Plateau 76mm.

Réf.	51293
Consommation air	59 l/min
Rotation	6000 tr/min
Poids	0,74kg

199,00€

RÉF. 51293



PONCEUSE À BANDE PNEUMATIQUE

Bande orientable à 360°. Changement aisé de la bande.
Livrée avec :

- 1 bande 10x330mm
- 2 clés 6 pans mâle.

Réf.	51295
Consommation air	57 l/min
Rotation	18000 tr/min
Poids	0,8kg

179,00€

RÉF. 51295



CLÉ À ROCHET PNEUMATIQUE 1/2" 101NM

Réversible. Frappe double marteau.

Réf.	06982
Couple maxi	101 Nm
Consommation air	198 l/min
Poids	1,2 kg



44,90€

RÉF. 06982

101NM



PERCEUSE REVOLVER PNEUMATIQUE 10MM

Fonction réversible à la gâchette. Poignée en revêtement composite. Mandrin PVC auto-serrant 10mm.

Réf.	51290
Consommation air	114 l/min
Rotation	1800 tr/min
Poids	0,94kg

- Livré avec :
- 1 raccord
 - 1 burette à huile

68,90€

RÉF. 51290



CLÉ À CHOCS PNEUMATIQUE 1/2" 1650NM

Système de frappe double marteau.
Inverseur de sens de rotation à la gâchette.
poignée antidérapante.
3 réglages de serrage.
1 réglage de desserrage.

LES + → 1650NM AU DÉCOLLEMENT

Réf.	51167
Couple maxi	1350Nm
Consommation air	198 l/min
Raccord entrée air	1/4"
Longueur	185mm
Poids	2kg

1650NM AU DÉCOLLEMENT

99,00€

RÉF. 51167



DRAKKAR
EQUIPEMENT

NEW

GARANTIE 3 ANS

1/2"

CLÉ À CHOCS PNEUMATIQUE 1/2" ULTRA COMPACTE COMPOSITE 870NM

Ultra légère : 1,1kg. Inverseur de sens de rotation.
L'entrée orientable à 360°. Le régulateur de puissance à 3 modes.
Niveau sonore à vide : 87,6dB.
Mécanisme à double marteau améliore le confort en réduisant les vibrations.

Réf.	51158
Couple maxi	520Nm
Consommation air	113 l/min
Raccord entrée air	1/4"
Longueur	117mm
Poids	1,1kg

870NM AU DÉCOLLEMENT

185,00€

RÉF. 51158

LES + → MEILLEUR RAPPORT PUISSANCE/POIDS DE SA CATÉGORIE
→ COMPACT ET PUISSANTE
→ FAIBLE NIVEAU SONORE



IR Ingersoll Rand
Inspiring Progress™

NEW

GARANTIE 3 ANS

CLÉ À CHOC PNEUMATIQUE 1/2" COMPOSITE/TITANIUM 2034NM DRIVE X-CHANGE SYSTEM

Le système breveté **Drive Xchange System™** permet de remplacer les enclumes sans adaptateurs ni rallonges drainant le couple.
Moteur puissant, une construction durable et un fonctionnement silencieux et efficace.
Frappe double marteau. Réversible. Avec carré d'entraînement 1/2" - 1" réf.51371.

Réf.	51155
Couple maxi	1356Nm
Consommation air	255 l/min
Raccord entrée air	1/4"
Longueur	187mm
Poids	1,99kg

2034NM AU DÉCOLLEMENT

419,00€

RÉF. 51155

LES + → PERMET D'ADAPTER TOUS TYPES DE CARRÉ D'ENTRAÎNEMENT
→ PERMET DE PASSER D'UNE CLÉ À CHOC 1/2" À UNE CLÉ À CHOC 3/8" OU 3/4"



1 SEULE CLÉ = PLUSIEURS CARRÉS POSSIBLES DE 3/8" À 3/4"



DÉCOUVREZ LA VIDEO

IR Ingersoll Rand
Inspiring Progress™

NEW

GARANTIE 3 ANS

CARRÉ D'ENTRAÎNEMENT

Pour clé à choc pneumatique 1/2" composite/Titanium Drive X-change system réf. 51155.

Réf.	Carré d'entraînement	Longueur	Prix unitaire
51370	3/8"	1"	63,50€
51371	1/2"	1"	69,90€*
51372	1/2"	1"	69,90€**
51373	1/2"	2"	73,90€
51374	1/2"	4"	79,50€
51375	1/2"	6"	83,00€
51376	1/2"	8"	92,00€
51377	1/2"	10"	102,00€
51378	3/4"	1"	68,00€
51379	3/4"	6"	102,00€

*Maintenance jonc **Maintenance bille



IR Ingersoll Rand
Inspiring Progress™

NEW

CLÉ À CHOCS PNEUMATIQUE 3/4" COMPOSITE 2700NM

Clé à chocs carré 3/4", 3,5kg. Cette clé est équipée d'une jauge de pression unique sur le marché qui permettra à l'opérateur de savoir si son réseau d'air permettra à l'outil de délivrer la bonne puissance et aussi de savoir si son réseau d'air est stable.
De plus, cette clé est équipée d'un sélecteur de puissance 4 positions à l'arrière.
Marteau jumelé. Réversible.

Réf.	51178
Couple maxi	1450Nm
Consommation air	396 l/min
Raccord entrée air	3/8"
Longueur	208mm
Poids	3,5kg

2700NM AU DÉCOLLEMENT

729,00€

RÉF. 51178

LES + → ULTRA LÉGÈRE ET PUISSANTE
→ SÉLECTEUR DE PUISSANCE 4 POSITIONS



IR Ingersoll Rand
Inspiring Progress™

NEW

GARANTIE 3 ANS

CLÉ À CHOC PNEUMATIQUE 1" COMPOSITE 2850NM BROCHE COURTE

Clé à chocs droite carré 1" série Max à broche courte délivrant une puissance très rapide de 2850Nm. Marteau jumelé. Réversible.

Réf.	51191
Couple maxi	2100Nm
Consommation air	397 l/min
Raccord entrée air	1/2"
Longueur	334mm
Poids	8,8kg

2850NM AU DÉCOLLEMENT

745,00€

RÉF. 51191



IR Ingersoll Rand
Inspiring Progress™

NEW

GARANTIE 3 ANS

CLÉ À CHOCS PNEUMATIQUE 1" COMPOSITE 2480NM BROCHE LONGUE

Clé à chocs droite carré 1" série Max, à broche longue délivrant une puissance très rapide de 2500Nm. Longueur de la broche : 150mm.
Seulement 6,95kg, la plus légère de sa catégorie. Double marteau. Réversible.

Réf.	51193
Couple maxi	1900Nm
Consommation air	340 l/min
Raccord entrée air	3/8"
Longueur	456mm
Poids	6,9kg

2480NM AU DÉCOLLEMENT

829,00€

RÉF. 51193



IR Ingersoll Rand
Inspiring Progress™

NEW

GARANTIE 2 ANS

PAIRE DE GANTS ANTI FROID

Tricot 95% Thermolite 5% Lycra. Poignet élastique.
Léger, confortable, protège contre les changements thermiques.
Utilisable en sous gant.
Utilisations : transport, travail en entrepôt,
protection du froid, de la chaleur.
EN 388 - EN 420 - EN 407.



1141

Réf.	Taille
21027	M (8)
21186	XL (10)



7,90€
TOUTES RÉFS.

PAIRE DE GANTS ANTI FROID

Norme CE CAT II EN 420.
Tricot orange. Sans couture.
Enduit latex crépé noir paume et doigts.
Doublure bouclette coton, polyester.



2242



X3X

Réf.	Taille
21120	L (9)
21124	XL (10)
21028	XXL (11)



3,00€
TOUTES RÉFS.

PAIRE DE GANTS ANTI FROID **NEW**

Norme CE CAT II EN 420. Support tricoté en polyester.
Doublure acrylique. Jauge 13. Enduction 3/4 nitrile,
 finition sableuse. Dos aéré. Poignet tricot élastique.
Montage sans couture. Liséré coloré selon la taille.
En sachet brochable.



4232X



X3X

Réf.	Taille
65180	L (9)
65182	XL (10)
65184	XXL (11)



7,90€
TOUTES RÉFS.

PAIRE DE GANT MAÎTRISE

Cuir tout fleur de bovin.
Excellente dextérité et résistance à la déchirure.
EN 388 - EN 420.



2143

Réf.	Taille
21041	M (8)
21036	L (9)
21042	XL (10)



4,50€
TOUTES RÉFS.

PAIRE DE GANTS MANUTENTION

Epaisseur de la paume : 0,90mm.
Travaux d'assemblage de précision,
manipulation de pièces métalliques
et composants plastiques de petites tailles.
EN 388.



4131

Réf.	Taille
21082	L (9)
21084	XL (10)
21088	XXL (11)



12,90€
TOUTES RÉFS.

PAIRE DE GANTS MANUTENTION

Epaisseur de la paume : 1,10mm.
Manutention en extérieur et en intérieur,
pouvant remplacer les gants traditionnels en cuir.
Gants de travail ultra légers. Nitrile sur support sans couture
coton/nylon / Lycra® - MaxiFlex®
EN 388 - EN 407.



3121

Réf.	Taille
21092	L (9)
21094	XL (10)



10,90€
TOUTES RÉFS.

50 GANTS JETABLES NITRILE **MERCATOR** gogrip **NEW**

Gants nitriles usage unique orange
non poudré et non stérile.
Gants texturés en diamant.
Antistatique. Classe III.
Longueur : 240mm.
Epaisseur : 0,26mm.
Grammage : 8,6g.
EN 420 EN ISO 374.
AQL < 1,5.

Réf.	Taille
65148	M (8)
65149	L (9)
65150	XL (10)
65151	XXL (11)



8,50€
TOUTES RÉFS.

100 GANTS JETABLES NITRILE ONE BY ONE

Gants nitriles usage unique orange
non poudré et non stérile.
Antistatique. Classe III.
Longueur : 240mm.
Epaisseur : 0,26mm.
Grammage : 8,6g. EN 420
EN ISO 374. AQL < 1,5.
Boîte distributrice "one by one"
de 100 gants.

Réf.	Taille
65163	M (8)
65164	L (9)
65165	XL (10)
65166	XXL (11)



22,90€
TOUTES RÉFS.



Livré sans le support
réf. 65159.

**BOÎTE DISTRIBUTRICE ONE BY ONE
PERMET DE SE SERVIR AVEC UNE SEULE MAIN,
SANS RISQUE DE PRENDRE 2 GANTS EN MÊME TEMPS.**

CHAUSSURES DE SÉCURITÉ LENO BASSE S1P

Modèle LENO. S1P. Chaussure basse à lacets. Tissu principal : 100% acrylique.
Partie intérieure : 100% polyester. Entretien : brosse et spray imperméabilisant.

Réf.	Pointure	Réf.	Pointure
65714	37	65720	43
65715	38	65721	44
65716	39	65722	45
65717	40	65723	46
65718	41	65724	47
65719	42		



57,90€
TOUTES RÉFS.

HERO **NEW**

CHAUSSURE DE SÉCURITÉ TALIN HAUTES S3

Modèle TALIN noir. S3. Chaussure haute à lacets.
Cuir hydrofuge. Entretien : brosse et crème pour le cuir.

Réf.	Pointure	Réf.	Pointure
65727	37	65733	43
65728	38	65734	44
65729	39	65735	45
65730	40	65736	46
65731	41	65737	47
65732	42		



58,90€
TOUTES RÉFS.

MERCATOR



PACK N°60

RÉF : 86056

10 BOÎTES DE 50 GANTS NITRILE L(9)

PACK N°61

RÉF : 86057

10 BOÎTES DE 50 GANTS NITRILE XL(10)

PACK N°73

RÉF : 86068

**5 BOÎTES DE 50 GANTS NITRILE L(9) +
5 BOÎTES DE 50 GANTS NITRILE XL(10)**

Gants nitriles usage unique orange non poudré et non stérile.
Gants texturés en diamant.
Antistatique.
Classe III.
Longueur : 240mm.
Épaisseur : 0,26mm.
Grammage : 8,6g.
EN 420 - EN ISO 374.
AQL < 1,5.



+ PRODUIT

- Grip exceptionnel
- Bonne résistance chimique
- Robuste et confortable



**1 BOUTEILLE
DE VIN ROUGE
OFFERTE !**



PRIX DE VENTE HT

75,00€

L'abus d'alcool est dangereux pour la santé. À consommer avec modération.
Photo non contractuelle

BONNET 3 EN 1

Bonnet, cache col, cache nez.
Laine polaire.
100% polyester.
300 g/m².



7,50€
RÉF. 18230

BONNET TRICOTÉ 100% ACRYLIQUE

HEROCK
NEW

Entretien : 30° max, pas de sèche linge.
Tissu 100% acrylique.



12,90€
RÉF. 66862

PACK HIVER BONNET - TOUR DU COU - GANT POLAIRE

HEROCK
NEW

Entretien : 30° max, pas de sèche linge.
Tissu 100% polyester.



17,50€
RÉF. 66861

GILET SANS MANCHE

Couleur : gris et noir. 100% polyester.
Fermeture éclair simple jusqu'en haut du col.
Emmanchure avec élastiques et rabats.
Liseré rétro-réfléchissant.

DRAKKAR
EQUIPEMENT

STOCK
LIMITÉ

Réf.	Taille
18287	S
18220	M
18221	L
18222	XL
18223	XXL
18297	XXXL



17,90€
TOUTES RÉFS.

GILET SANS MANCHE RESPIRANT SOFTSHELL NOIR

HEROCK
NEW

Modèle SOFTSHELL. Fermeture éclair.
3 poches. Entretien : 30° max,
pas de sèche linge. Tissu 94% polyester
- 6% élasthane.

Réf.	Taille
66208	S
66209	M
66210	L
66211	XL
66212	XXL
66213	XXXL



36,90€
TOUTES RÉFS.

GILET SANS MANCHE

Couleur : gris et noir. 100% polyester.
Fermeture éclair simple jusqu'en haut du col.
Emmanchure avec élastiques et rabats.
Liseré rétro-réfléchissant.

HEROCK
NEW

Réf.	Taille
66200	XS
66201	S
66202	M
66203	L
66204	XL
66205	XXL
66206	XXXL

STOCK
LIMITÉ



48,90€
TOUTES RÉFS.

SWEAT COL CAMIONNEUR

Col montant zip. Entretien : 40° max,
pas de sèche linge. Tissu 80% coton, 20% polyester.

HEROCK
NEW

Couleur	gris anthracite/ noir	
Taille		
XS	66424	66432
S	66425	66433
M	66426	66434
L	66427	66435
XL	66428	66436
XXL	66429	66437
XXXL	66430	66438
XXXXL	66431	66439



29,00€
TOUTES RÉFS.

VESTE RESPIRANTE SOFTSHELL NOIRE

HEROCK
NEW

Modèle SOFTSHELL. Fermeture éclair, zip.
2 poches. Entretien : 30° max, pas de sèche linge.
Tissu 94% polyester, 6% élasthane.

Réf.	Taille
66721	XS
66722	S
66723	M
66724	L
66725	XL
66726	XXL
66727	XXXL
66728	XXXXL



44,90€
TOUTES RÉFS.

VESTE RESPIRANTE SOFTSHELL DOUBLÉE NOIRE

HEROCK
NEW

Modèle SOFTSHELL. Fermeture éclair, zip YKK.
3 poches. Entretien : 30° max, pas de sèche linge.
Tissu 100% polyester.

Réf.	Taille
66738	S
66739	M
66740	L
66741	XL
66742	XXL
66743	XXXL



89,90€
TOUTES RÉFS.

ENSEMBLE DE PLUIE SOUPLE

Polyamide enduit PVC souple.
Capuche avec cordelette de serrage,
dos ventilé, fermeture à glissière.
Poignet coupe-vent, 2 poches,
pantalons à serrage élastique
et 2 passe-main, bas de jambe
à pression.



Réf.	Taille
18241	XL
18242	XXL

15,90€
TOUTES RÉFS.

COMBINAISON DE TRAVAIL 2 ZIPS

Matière : 65% polyester, 35% coton - 245 g/m².
Col officier. 2 zips plastique. Ceinture élastique dos.
2 poches poitrine, zippées. 2 poches basses plaquées.
1 poche cuisse. Bas des jambes réglable par scratch.
2 plis d'avance dos.

Couleur	Noir	Vert
Taille		
S		18291
M	18000	18292
L	18001	18293
XL	18002	18294
XXL	18003	18295
XXXL		18296



43,90€
TOUTES RÉFS.

PARKA POLYESTER JAUNE/BLEU DOUBLÉ

NEW

Matière extérieure : polyester Oxford enduit PU 300D
imperméable fluorescent (100% polyester).
Bandes rétro-réfléchissantes.

Réf.	Taille
65476	L
65477	XL
65478	XXL

LES
→ **MODÈLE DOUBLÉ**



54,90€
TOUTES RÉFS.

DEMI MASQUE POUR FILTRE À VISSER

Masque seul, sans cartouche.
En caoutchouc thermoplastique.
Format du masque : demi masque.
EN 140.

13,50€
RÉF. 18090



FILTRE À VISSER POUR RÉF.18090

Réf.	Modèle	Type de protection
18093	filtre A1B1E1K1P3	protection contre les poussières de briques, de plomb, le plâtre, les fibres de verre, les fibres minérales, le white spirit, la laine de roche, le grès, les gaz et vapeurs organiques et inorganiques, l'ammoniac, et les gaz et vapeurs acides.
18043	filtre A2P3	protection contre les particules solides et liquides très toxiques, les vapeurs organiques. Filtre préconisé pour les traitements phyto.

12,50€
TOUTES RÉFS.



COMBINAISON DE PROTECTION - TYPE 5-6

Normes : CE, catégorie III. EN ISO 13688 Exigences générales des vêtements de protection.
EN ISO 13982-1 Etanche aux particules - Type 5.
EN 13034 Etanchéité limitée aux liquides - Type 6.
En polypropylène SMS 60g/m².
Capuche, poignets et chevilles et ceinture avec serrage élastique.
Fermeture centrale à glissière. Niveaux de protection type 5-6.

Réf.	Taille
18255	L
18256	XL
18257	XXL

9,90€
TOUTES RÉFS.



NEW

PAIRE DE GANTS NITRILE

En acrylonitrile vert : 100% enduit nitrile floqué.
Longueur 320mm, épaisseur 0,38mm.
Intérieur en coton floqué.
Paume et doigts texturés pour un meilleur grip.
Protection chimique durable, confort, contact alimentaire.

Réf.	Taille
21178	L(9)

3,50€
RÉF. 21178



SOLUTION OCULAIRE

Solution stérile. Flacon lave oeil de 250ml de sérum physiologique stérile permettant un rinçage oculaire immédiat et abondant lors de projections de particules solides (poussière, sciure). Il comporte une étiquette avec le mode d'emploi schématisé.

250ML

14,90€
RÉF. 17175



MASQUE EN SILICONE POUR FILTRE À VISSER

Masque seul, sans cartouche.
Norme EN 136 - EN 1481.

79,90€
RÉF. 18070



LES +
→ CONFORT ACCRU



FILTRE À VISSER POUR RÉF. 18070

Réf.	Modèle	Type de protection
18072	filtre A2P3	protection contre les particules solides et liquides très toxiques, les vapeurs organiques. Filtre préconisé pour les traitements phyto. Protection contre les virus (comme COVID 19) et les bactéries. Protection pour la soudure, les travaux métalliques, les travaux du bois.
18074	filtre A2B2E2K2P3	protection contre les particules solides et liquides très toxiques, les vapeurs organiques, inorganiques, les gaz acides, le SO ₂ et l'ammoniac. Protection contre les virus (comme COVID 19) et les bactéries. Protection pour la soudure, les travaux métalliques, les travaux du bois.

25,90€
RÉF. 18072



30,90€
RÉF. 18074



ECRAN DE PROTECTION FACIAL

Protège contre les projections. Peut être porté avec des lunettes.
Réutilisable. Mousse de confort. Élastique réglable.
Conforme à la norme EN 166.

Réf.	Dimensions
18176	200x300mm

MOUSSE DE CONFORT ET ÉLASTIQUE RÉGLABLE

5,00€
RÉF. 18176



PAIRE DE GANTS NÉOPRÈNE

En néoprène et latex : 100% enduit néoprène.
Longueur 310mm, épaisseur 0,70mm. Intérieur en coton floqué.
Paume et doigts texturés pour un meilleur grip.
Protection chimique standard, confort, contact alimentaire.
Utilisations : industrie mécanique (applications de peinture au pistolet), bâtiment.
EN 388 - EN 420 - EN 374.

Réf.	Taille
21184	XL(10)

4,50€
RÉF. 21184



TROUSSE DE SECOURS "ATELIER MÉCANIQUE ET MAINTENANCE" 2/4 PERSONNES

Réf.	17191
Dimensions	215x135x60mm
Poids	345g

44,90€
RÉF. 17191



TRANSPALETTE MANUEL 2,5T

Transpalette équipé de roues silencieuses et d'une pédale d'approche rapide.
 Charge : 2500kg
 Hauteur mini : 80mm
 Hauteur maxi : 200mm
 Longueur fourches : 1150mm

LES + → AVEC DOUBLE BOGGIE
 (FACILITE ENTRÉE ET SORTIE DE PALETTE)



399,00€
 RÉF. 13030

ÉTAGÈRE MÉTALLIQUE 1250KG

Charge maxi : 1250kg.
 5 tablettes bois à emboîter. 250kg par tablettes.
 L.900xL.450xh.1800mm.
 Poids : 20kg. Montage sans outils.



ARGENT

60,90€
 RÉF. 09063
 + Éco-contribution : 2,37€

ÉTAGÈRE MÉTALLIQUE 2000KG

Charge maxi : 2000kg.
 Structure en acier galva.
 4 tablettes bois. 500kg par tablettes.
 Renfort sous chaque plateau.
 L.1500xL.600xh.1800mm.
 Poids : 39kg.
 Montage sans outils.



149,00€
 RÉF. 09004
 + Éco-contribution : 5,20€

ÉTAGÈRE, RAYONNAGE D'ATELIER 2400KG

Charge maxi : 2400kg
 4 tablettes à emboîter. 600kg par tablettes.
 L.1955xL.610xh.1830mm.
 Poids : 54kg

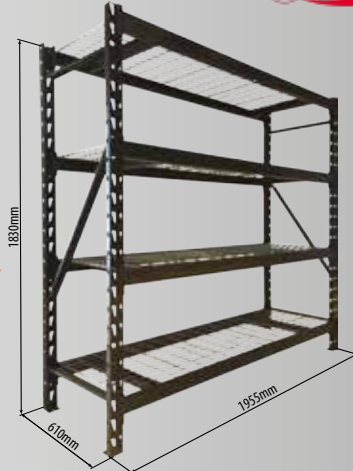

LES + → FACILITÉ ET RAPIDITÉ DE MONTAGE
 → GRANDE CAPACITÉ DE CHARGE
 ET PARFAITE STABILITÉ

349,00€
 RÉF. 09076
 + Éco-contribution : 2,09€

ÉTAGÈRE SUR PIEDS AVEC 56 BOÎTES À BEC

Dimensions : L.600xL.300xh.1250mm
 Composition :
 - 36 boîtes 100 x 95 x 50mm réf. 09001
 - 12 boîtes 103 x 166 x 73mm réf. 09002
 - 8 boîtes 146 x 237 x 124mm réf. 09003



149,00€
 RÉF. 17714
 + Éco-contribution : 1,41€

BOÎTE À BEC

Réf.	Lot de	Dimensions	Prix unitaire
17223	x 1	300x50x110mm	2,10€
17223.50	x 50	300x50x110mm	60,00€ soit 1,20€ la boîte
17224	x 1	300x100x110mm	2,30€
17224.50	x 50	300x100x110mm	70,00€ soit 1,40€ la boîte
17225	x 1	300x150x110mm	2,50€
17225.50	x 50	300x150x110mm	75,00€ soit 1,50€ la boîte



BOÎTE À BEC

Réf.	Dimension	Prix unitaire
09001	95x100x50mm	1,50€
09002	166x103x73mm	2,80€
09003	237x146x124mm	3,70€



Réf. 09003

BOÎTE À BEC GERBABLE



En polypropylène. Avec porte étiquette.
 Boîte empilable et gerbable.

Réf.	Capacité	Couleur	Dimensions Lgxlqxh
09135	50L	gris	395x500x320mm



16,50€
 RÉF. 09135

BAC DE RANGEMENT PRO-RENFORCÉ



Bac emboîtable et gerbable. Fond lisse pour convoyeur.

Réf.	Capacité	Dimensions	Prix unitaire	+ éco-contribution
17725	20L	433x342x172mm	6,00€	0,17€
17735	30L	433x342x263mm	7,50€	0,17€
17755	54L	600x392x334mm	15,90€	0,29€



Réf. 17735

NETTOYEUR HP EAU FROIDE TRI 15 L/MIN 200 BAR

Pompe radiale 1450 tr/min à vilebrequin de qualité industrielle.
Moteur 7,5CV. Régulateur séparé de la culasse.
Châssis acier mécano-soudé. Système d'injection produit.
Câble d'alimentation longueur 3m.

Réf.	50061 / 50060
Puissance	5,5kW
Débit max	15 l/min-900 l/h
Matière pompe	laiton

Livré avec :

- pistolet HP avec raccord tournant
- lance simple 700mm à tête réglable et buse
- flexible tressé 10m
- roues gonflables



VST*

1 299,00€
RÉF. 50061

TOTAL STOP**

1 499,00€
RÉF. 50060

*Système Valve VST : Le nettoyeur est protégé si l'arrêt du nettoyage n'est pas supérieur à 3 minutes. Dans le cas contraire, il faut l'éteindre par le bouton off du nettoyeur.

SCHNEIDER

NETTOYEUR HP EAU CHAUDE MONO 8 L/MIN 130 BAR TOTAL STOP

Pompe axiale (3 pistons inox), culasse laiton.
Moteur 2,5 CV avec protection thermique.
Régulation de la pression. Système d'injection produit.
Température de service 75°C. Thermostat avec interrupteur.
Système total stop.

Réf.	50079 / 50080
Puissance	1,85kW
Débit max	8 l/min-480 l/h
Matière pompe	laiton

Livré avec :

- pistolet HP
- lance simple 700mm à tête réglable et buse
- flexible tressé



LES + → COMPACT ET ÉCONOMIQUE



AVEC FLEXIBLE 10M
2 049,00€
RÉF. 50079

AVEC FLEXIBLE 20M
2 099,00€
RÉF. 50080

**Système Total-Stop : pas de question à se poser, le nettoyeur s'arrêtera en cas de non utilisation. Le système permet également des économies d'énergie et le prolongement de la durée de vie du nettoyeur.

SHAMPOING POUR GROS TRAVAUX SPÉCIAL HAUTE PRESSION

Détergent Dégraissant surpuissant sans phosphate et sans solvant aliphatique, ininflammable, biodégradable à plus de 98%, de qualité alimentaire.

LES + → QUALITÉ ALIMENTAIRE
→ BIODÉGRADABLE
→ SANS PHOSPHATE

10L

49,90€
RÉF. 14317



ASPIRATEUR EAU ET POUSSIÈRE 60L 230V

Cuve métallique. Aspirateur équipé d'un tuyau de vidange, de larges clips de fermeture, d'un porte accessoires, d'un range tuyau. IPX4.

Réf.	50007
Dépression kpa	23kPa
Puissance	2400W
Débit air	120 l/s

LES + → 2 MOTEURS INDÉPENDANTS (PEUVENT FONCTIONNER ENSEMBLE OU SÉPARÉMENT)

Livré avec :

- 1 brosse ronde
- 1 suceur plat sol et moquette
- 1 suceur plat eau
- 1 suceur biseau
- 1 filtre textile
- 2 tubes acier chromé en S
- 1 flexible 2,5m



60L CUVE BASCULANTE

399,00€
RÉF. 50007
+ Éco-contribution : 3,10€

SCHNEIDER



ASPIRATEUR EAU ET POUSSIÈRES 80L 230V

Cuve inox. Aspirateur équipé d'un tuyau de vidange, de larges clips de fermeture, d'un porte accessoires, d'un range tuyau. IPX4.

Réf.	50008
Dépression kpa	23kPa
Puissance	3600W
Débit air	180 l/s

LES + → 3 MOTEURS INDÉPENDANTS (PEUVENT FONCTIONNER ENSEMBLE OU SÉPARÉMENT)

Livré avec :

- 1 brosse ronde
- 1 suceur plat sols et moquettes
- 1 suceur plat eau
- 1 suceur biseau
- 1 filtre textile
- 2 tubes acier chromé en S



80L CUVE BASCULANTE

479,00€
RÉF. 50008
+ Éco-contribution : 3,10€

SCHNEIDER



POUBELLE 27L AVEC COUVERCLE ET PÉDALE

Dim. 335x305x440mm.



8,90€

RÉF. 17742

+ Eco-contribution : 0,17€

POUBELLE 50L

Couvercle basculant.
Dim. 455x340x670mm.



18,90€

RÉF. 17780

+ Eco-contribution : 0,29€

POUBELLE 50L AVEC COUVERCLE ET PÉDALE

Hauteur : 509mm.



27,90€

RÉF. 64990

POUBELLE 80L

Poubelle noire avec couvercle.
Hauteur 670mm.
Poids 2,4kg.



17,90€

RÉF. 15981

+ Eco-contribution : 0,13€

POUBELLE CONTENEUR À ROUES 120L

Avec couvercle rabattable. En polypropylène.
Dimensions : 600x568x886mm.



Réf.	Couleur	Modèle	Prix unitaire
15961	vert	sans pédale	47,90€
15975	vert	à pédale	49,90€
15976	noir	sans pédale	37,90€
15977	noir	à pédale	44,90€



SACS POUBELLE

Résistants et souples. Avec lien.



NEW

Réf.	Capacité	Conditionnement	Prix unitaire
14604	30L	le rouleau de 20 sacs	3,58€
14590	30L	25 rouleaux de 20 sacs - carton de 500 sacs	54,00€ soit 2,16€ le rouleau
14606	50L	le rouleau de 20 sacs	4,90€
14591	50L	10 rouleaux de 20 sacs - carton de 200 sacs	37,50€ soit 3,75€ le rouleau
14608	100L	le rouleau de 20 sacs	8,50€
14592	100L	10 rouleaux de 20 sacs - carton de 200 sacs	69,00€ soit 6,90€ le rouleau
14609	110L	le rouleau de 20 sacs	8,90€
14593	110L	10 rouleaux de 20 sacs - carton de 200 sacs	72,00€ soit 7,20€ le rouleau
14597	130L	le rouleau de 20 sacs	12,90€
14596	130L	10 rouleaux de 20 sacs - carton de 200 sacs	107,00€ soit 9,90€ le rouleau
14602	160L	le rouleau de 25 sacs	13,90€
14601	160L	4 rouleaux de 25 sacs - carton de 100 sacs	42,00€ soit 10,50€ le rouleau



CHIFFONS BLANCS

Vêtement textile propre - polycoton.
Format 60x60cm environ.
Carton distributeur de 10kg (tolérance de +/- 5%).



38,50€

RÉF. 14568

CHIFFONS COULEUR

Drap polycoton.
Linge lavé en blanchisserie industrielle.
Carton distributeur de 10kg (tolérance de +/- 5%).



20,90€

RÉF. 17557

TAPIS ABSORBANT

De couleur grise. Base PVC.



Réf.	Dimensions	Prix unitaire
17263	400x600mm	10,90€
17264	600x900mm	25,50€
17265	900x1500mm	47,50€



TAPIS GAILLEBOTIS 100% CAOUTCHOUC



Réf.	Dimensions	Prix unitaire
17257	400x600x23mm	9,90€
17259	800x1200x23mm	46,90€
17260	1000x1500x23mm	84,90€

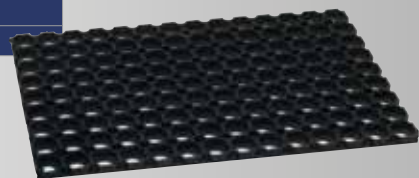

BALAI À FRANGES

Support 385x110mm à large pédale.
Frange coton universelle 430mm.
Manche aluminium 1450mm, Ø 23mm.



42,90€
RÉF. 07335

LOT COMPLET SEAU + MANCHE + MOP

Seau de 14L.



19,90€
RÉF. 07305

ENSEMBLE ESPAGNOL COMPLET

Seau 12L avec anse métal, bec verseur et essoreur.
Manche en métal plastifié.
Frange en fibre de coton.

Réf.	Poids
15945	0,74kg



12,90€
RÉF. 15945

RACLETTE MÉTALLIQUE

Raclette renforcée. Douille Ø 24mm.

Réf.	Description	Longueur
15939	raclette avec manche	550mm (raclette)
15940		750mm (raclette)



550MM

11,90€
RÉF. 15939

750MM

15,50€
RÉF. 15940

FRANGE COTON UNIVERSELLE

430mm.
4 œillets.
135g.



7,60€
RÉF. 07334

FRANGE ESPAGNOLE

Embout à visser Ø 23mm.



2,80€
RÉF. 15153

SERPILLIÈRE GAUFRÉE

500x1000mm.



4,90€
RÉF. 15978

SERVANTE DE NETTOYAGE

Châssis plastique. 2 seaux de 15L.
1 presse lavage à plat.
Poignée métal epoxy.

Réf.	Dimensions
07311	770x420x510mm



179,00€
RÉF. 07311

NETTOYANT DÉTERGENT SURODORANT SOLS

Détergent neutre concentré pour une utilisation manuelle ou en autolaveuse.
Laisse une agréable odeur après nettoyage.



5L
PARFUM PIN

9,90€
RÉF. 58500

ABSORBANT MINÉRAL - SÉPIOLITE

Absorbant industriel multi-usages. Sac de 20Kg.

Réf.	Capacité
18550	sac de 40L - 20kg



15,90€

RÉF. 18550

ABSORBANT VÉGÉTAL GRANULÉ

Végétal naturel issu de la récupération de bois résineux. Permet l'absorption de tous liquides. Pouvoir absorbant : 31L.

Réf.	Capacité
18570	sac de 40L - 8kg



LES +
 → POUVOIR ABSORBANT : 31L.
 → SANS ODEUR, SANS DANGER
 POUR L'ENVIRONNEMENT.

14,50€

RÉF. 18570

FEUILLE ABSORBANTE HYDROCARBURES

Feuille simple épaisseur, renforcée, en fibre de polypropylène. Dimensions : 40x50cm. Usage curatif. Utilisation : sols, sur l'eau (extérieur) ou plans de travail. Capacité d'absorption : 0,60L par feuille soit 3 l/m².



Par 200

0,75€

Soit 150,00€

le lot

RÉF. 18592.200

À l'unité

1,10€

RÉF. 18592



FEUILLE ABSORBANTE TOUS LIQUIDES

Feuille simple épaisseur, renforcée, en fibre de polypropylène. Dimensions : 40x50cm. Usage curatif. Utilisation : idéal pour nettoyer sols et plans de travail. Absorption rapide. Capacité d'absorption : 0,72L par feuille soit 3,35 l/m².

LES +
 → TOUS LIQUIDES
 → ABSORPTION RAPIDE

Par 200

0,85€

Soit 170,00€

le lot

RÉF. 18590.200

À l'unité

1,20€

RÉF. 18590

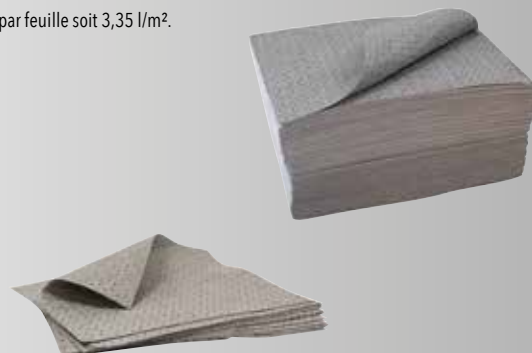

TAPIS ABSORBANT TOUS LIQUIDES

Dimensions : 80 x 60cm. Capacité d'absorption : 2,5L soit 5 l/m². Utilisation : sols, établis, comptoirs.

LES +
 → EXTRA RENFORCÉ - VERSO ÉTANCHE



Par 20

6,00€

Soit 120,00€

le lot

RÉF. 18596.20

À l'unité

7,50€

RÉF. 18596

ABSORBANT - SURFÔTS TOUS LIQUIDES

Ø 56cm - Gris. Calandree, anti-peluche. Usage préventif. Pour fûts de 200L. Capacité d'absorption 1,28 litres/pièce.

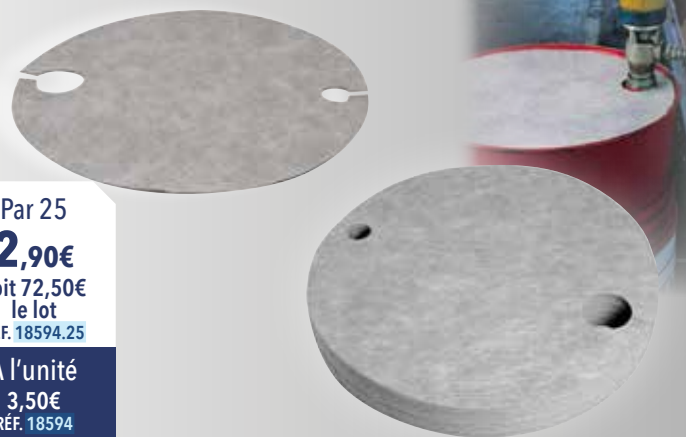

Par 25

2,90€

Soit 72,50€

le lot

RÉF. 18594.25

À l'unité

3,50€

RÉF. 18594

ROULEAU ABSORBANT TOUS LIQUIDES

1 rouleau=10m². Pré-découpe multiple : 13/14/13cm sur la longueur et 50cm sur la largeur. Longueur : 25m. Carton distributeur. Usage curatif et usage préventif. Capacité d'absorption : 4,8 l/m².

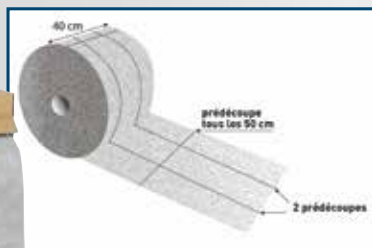

79,00€

RÉF. 08345



KITS D'INTERVENTION 20L

Sac housse transparent. Usage : préventif. Dim. : 320x320x150mm. Contenu :
 - 30 feuilles double épaisseur 30 x 30cm
 - 1 boudin 8cm x 1,20m
 - 5 feuilles d'essuyage
 - 1 paire de gants
 - 2 sacs de récupération.

Réf.	Usage
08346	hydrocarbures
08347	tous liquides

54,90€

TOUTES RÉFS.





PACK N°69

RÉF : 86065

RÉF. 58120

3 NETTOYANTS MAINS D'ATELIER ROUGE PARFUM AMANDE - BIDON DE 4,5L AVEC POMPE

Particulièrement adapté pour le nettoyage des mains dans les milieux et métiers très salissants. Sans solvant, parfumé à l'amande, il est efficace sur les encres, peintures, graisses de moteur, poussières de freins ou encore le cambouis. Il respecte l'épiderme, il contient de la glycérine végétale et de la pierre ponce.

RÉF. 14584

2 LOTS DE 2 BOBINES DE OUATE CHAMOIS 1000 FORMATS 210X300MM

Bobine prédécoupée - 2 plis - 2x20g.
A dévidage central.



1 NETTOYANT MAINS D'ATELIER PARFUM AMANDE BIDON DE 4,5L AVEC POMPE



Réf. 58120

PRIX DE VENTE HT

94,90€

OFFERT !
VALEUR : 19,90€ HT

POMPE À GRAISSE MANUELLE

Pour cartouches 400g et graisse en vrac.
En boîte carton.



Livrée avec :
- Flexible rilsan
- Agrafe 4 mors
- Valve de remplissage



24,90€
RÉF. 10310

POMPE À GRAISSE MANUELLE

Pour cartouches standards (400g) et graisse en vrac (500g).
En boîte carton couleur.



Livrée avec :
- Flexible renforcé Ø 13mm
- Agrafe 4 mors
- Valve de remplissage



49,90€
RÉF. 10313

Haute performance.

POMPE À GRAISSE 20V 690 BAR

Conception robuste, stable et ergonomique.
Affichage digital intégré.
Pression MAX 690 bar/10000 PSI.
Éclairage LED.
Avec bandoulière.

Réf.	50450
Débit	110 g/min - 170 g/min
Pression d'utilisation	400 bar / 5800 PSI
Longueur du flexible	1000mm
Poids	3,11kg



Livrée avec :
- 1 batterie 2Ah
- 1 chargeur 3A
- 1 coffret PVC



265,00€
RÉF. 50450
+ Eco-contribution : 0,35€

LES +
→ 2 VITESSES DE DÉBIT
→ AUTONOMIE JUSQU'À 15 CARTOUCHES
(BATTERIE 2AH)



ADAPTATEUR POUR CARTOUCHE À VISSER

Adaptateur permettant l'utilisation de cartouches de graisses à visser 400g avec la pompe à graisse électrique SCHNEIDER (Réf. 50445 - 50450 - 50455 - 50460).
Se visse, avec une douille ou clé, dans la tête du pistolet et remplace le tube d'origine.

NEW

10,90€
RÉF. 56860

VISSAGE CLÉ
OU DOUILLE



ADAPTATEUR POUR CARTOUCHE À VISSER

Adaptateur permettant l'utilisation de cartouches de graisses à visser 400g avec la pompe à graisse électrique SCHNEIDER (Réf. 50445 - 50450 - 50455 - 50460).
Se visse et se dévisse, à la main, dans la tête du pistolet et remplace le tube d'origine.

NEW

18,90€
RÉF. 56862

LES +
→ SE VISSÉ ET SE DÉVISSÉ À LA MAIN

VISSAGE
À LA MAIN



AGRAFE SPÉCIALE POUR POMPE ET APPAREIL DE REMPLISSAGE

Utilisable pour tous types de pompes usuelles :
manuelles, pneumatiques et électriques (Accu).

LES +
→ 4 MORS HAUTE RÉSISTANCE
→ PLUS BESOIN DE TENIR L'AGRAFE



29,90€
RÉF. 10365

COFFRET DE 110 GRAISSEURS

Composition :
- 60 graisseurs droits M6x1,00
- 10 graisseurs droits M8x1,25
- 10 graisseurs droits M10x1,50
- 5 graisseurs 45° M6x1,00
- 5 graisseurs 45° M8x1,25
- 5 graisseurs 45° M10x1,50
- 5 graisseurs 90° M6x1,00
- 5 graisseurs 90° M8x1,25
- 5 graisseurs 90° M10x1,50



110 PIÈCES

17,90€
RÉF. 12910

ENSEMBLE PNEUMATIQUE 60 : 1 AVEC CHARIOT POUR TONNELET DE GRAISSE 50/60KG

Réf.	10372
Rapport	60:1
Débit	1500 g/min
Longueur tube plongeur	730mm
Pistolet	avec raccord tournant
Tuyau	4m



FÛTS 50-60KG
GRAISSE

599,00€
RÉF. 10372

ENSEMBLE PNEUMATIQUE 50 : 1 AVEC CHARIOT POUR TONNELET DE GRAISSE 50/60KG

Gros débit.

Réf.	07266
Débit	1500 g/min
Raccord entrée air	1/4"
Ø du couvercle	385mm
Ø du plateau suiveur	370mm
Longueur tube plongeur	740mm
Pistolet	avec raccord tournant
Tuyau	4m
Chariot	2 roues



FÛTS 50-60KG
GRAISSE

719,00€
RÉF. 07266

ENTONNOIR DROIT 10L

Avec tuyau flexible 355mm. Diamètre sortie : 42mm.

PRESSOL

NEW



SANS COUVERCLE

22,90€
RÉF. 56940

AVEC COUVERCLE

32,50€
RÉF. 56942

BROC VERSEUR GRADUÉ INCASSABLE

Translucide, avec couvercle clipsé. Flexible avec capuchon.

PRESSOL

NEW

Réf.	Capacité	Prix unitaire
56960	1L	9,70€
10474	2L	15,60€
56962	3L	15,50€
10476	5L	18,90€



1L

ENTONNOIR XXL 4,7L AVEC FILTRE

En polypropylène. Avec filtre. Compatible gasoil, essence, AdBlue®, huile, antigel et eau. Dimensions : L.280x.190xh.290mm.



Réf.	56950
Diamètre	45-29mm

LES + → 4,7L XXL



9,50€
RÉF. 56950

ENTONNOIR DROIT AVEC POIGNÉE

Ø 160mm. Avec flexible métallique amovible 300mm. Avec filtre interchangeable laiton.

PRESSOL



Ø160MM

16,90€
RÉF. 10352

ENTONNOIR FER BLANC

Avec filtre et poignée. Ø 160mm.

PRESSOL



Ø160MM

18,90€
RÉF. 10462

ENTONNOIR FER BLANC 3,2L

Avec filtre et poignée. Ø 200mm. 3,2L.

PRESSOL



Ø200MM

22,90€
RÉF. 18772

ENTONNOIR DOUBLE COUDE

Avec filtre et poignée. Avec bords arrondis. Ø 160mm.



Ø160MM

21,90€
RÉF. 10351

LOT DE 4 ENTONNOIRS

Ø 50/75/95/115mm. Sans filtre.



3,30€
RÉF. 10353

LOT DE 3 ENTONNOIRS

Ø 140/160/200mm. Livré avec filtre pour le grand modèle.



10,90€
RÉF. 10487

POMPE À HUILE ROTATIVE 18 L/MIN

Corps de pompe : zinc moulé sous pression-résistant aux chocs. Pour le remplissage de mesures, brocs doseurs, bidons, jerrycans. Pour huile jusqu'à SAE 90, gasoil, fioul, liquide de refroidissement. Livrée sans fût.

Réf.	57030	57032
Débit		18 l/mn
Fourni avec	bec verseur	tuyau flexible 2m
Pour fûts de	60-200-220L	60-200-220L
Poids	2,37kg	3,48kg

AVEC BEC VERSEUR

87,90€
RÉF. 57030

AVEC TUYAU FLEXIBLE 2M

129,00€
RÉF. 57032



RÉF. 57030



18 L/MN

RÉF. 57032

PRESSOL
NEW

PISTOLET À HUILE AVEC COMPTEUR DIGITAL

Corps en aluminium. Débit de 1 à 30 l/min.
Précision : +/- 0,5%. Pression maxi 70 bar.
Entrée 1/2" GAZ.
Pression d'éclatement 140 bar.
Fonctionne avec 2 piles AA.



199,00€

RÉF. 08429

+ Eco-contribution : 0,28€



FLEXIBLE DE REFOULEMENT CAOUTCHOUC

Pour raccorder la pompe au pistolet.
Raccord R1/2".
Pression : 60 bar max.



2M

29,90€

RÉF. 07241

4M

51,90€

RÉF. 07255



POMPE À HUILE PNEUMATIQUE RAPPORT 3:1

Raccord entrée d'air : 1/4".

Réf.	07240	07236	07238
Pour fûts de	50-60kg	180-220kg	citerne
Débit	14 l/min	20 l/min	14 l/min
Pression	6-8 bar	4-8 bar	6-8 bar
Consommation air	330 l/min	350 l/min	330 l/min
Longueur du tube plongeur	740mm	940mm	1250mm



395,00€

TOUTES RÉFS.

BAC DE RÉTENTION 220L

Bac acier. Caillebotis amovible galvanisé. Pieds en U hauteur 100mm.
Charge maxi : 500kg. Pour 2 fûts. Livré sans fût.

Réf.	Capacité de rétention	Dimensions	Poids
08363	220L	1280x740x360mm	61kg



! Adapté au stockage d'huiles, fuel, gasoil, essence.

299,00€

RÉF. 08363



BAC DE RÉTENTION 240L - 2 FÛTS

Bac et caillebotis en polyéthylène recyclé à 100%.
Passage de fourches sur deux côtés.
Charge maxi 650kg. Spécial produits chimiques. Livré sans fûts.

Réf.	Capacité de rétention	Dimensions	Poids
08240	240L	1300x890x395mm	23kg



LES +
→ EMBOÛTABLE (FACILITE LE TRANSPORT ET LE STOCKAGE)
→ ECO CONÇU



279,00€

RÉF. 08240



BAC DE RÉTENTION 440L - 4 FÛTS

Bac acier galvanisé à froid.
Avec caillebotis galvanisé à chaud.
Charge maxi : 1500kg.
Pour 4 fûts.

Réf.	Capacité de rétention	Dimensions	Poids
08367	440L	1220x1220x406mm	59kg



539,00€

RÉF. 08367

BAC DE RÉTENTION 1000L

Bac et caillebotis en acier galvanisé.
Support caillebotis amovible.
Pour le stockage de 2 cuves de 1000L.
Pieds en U largeur 150mm - hauteur 100mm.
Hauteur du bac : 360mm.
Bac empilable.
Avec 4 anses de levage.
Charge maxi : 2100kg.
Livré sans fût.

Réf.	Capacité de rétention	Dimensions	Poids
08327	1000L	2540x1220x460mm (hors tout)	126kg



1 569,00€

RÉF. 08327

PACK N°66

RÉF : 86062

RÉF. 07146

**1 ENSEMBLE PNEUMATIQUE HUILE
180-220KG 3:1 AVEC PISTOLET DIGITAL**

Raccord entrée d'air : 1/4".

RÉF. 52642

1 CRIC DE FOSSE 500KG

Pompe hydraulique à pédale.

Avec valve de sécurité.

Roulettes nylon.

Course 1er étage : 810mm.



**1 VIDANGEUR
D'HUILE MOBILE
PAR GRAVITÉ 80L**

OFFERT !

VALEUR : **145,00€ HT**



Réf. 10374

PRIX DE VENTE HT

745,00€

POMPE À LEVIER MANUELLE ADBLUE®

Pour fût de 60 à 200L.
Tube télescopique 900mm.
Livrée sans fût.

Livrée avec :
- 2 adaptateurs pour fûts
- Flexible de 3m



18 L/MIN

95,90€

RÉF. 08427



POMPE À LEVIER ADBLUE® 24 L/MIN POUR FÛTS

Pour AdBlue®, urée, lave-glace, antigel.
Boîtier de pompe avec piston, levier et bec d'écoulement.
Tube télescopique, réglable en longueur de 355 à 955mm.
Adaptateur de fût G 2".

Réf.	56515
Débit	24 l/mn
Longueur canne télescopique	355 à 955mm
Poids	1,63kg

24 L/MIN

109,00€

RÉF. 56515



NEW



POMPE MANUELLE ROTATIVE ADBLUE®

En acier inoxydable.
Auto-amorçage avec distribution simple et immédiate.
Livrée sans fût.

Livrée avec :
- canne d'aspiration
- tuyau de refoulement 2,5m avec bec inox et adaptateur 2" 56x4



38 L/MIN

159,00€

RÉF. 08507



KIT POMPE ADBLUE® 230V 34 L/MIN

Pompe auto-amorçante. Puissance : 400W.
Transvasement des fluides.
Urée, eau, lave glace.

Avec :
- pistolet manuel
- tuyau de refoulement 6m
- tuyau d'aspiration 1,5m.

Réf.	08528
Pistolet	manuel



459,00€

RÉF. 08528

+ Eco-contribution : 0,88€



STATION ADBLUE® 230V POUR FÛT 34 L/MIN

Transvasement des fluides urée/eau/ lave glace.
IP55. Puissance : 330W.
Livrée sans fût.

Avec :
Livrée avec :
- pompe avec raccord 3/4"
- pistolet manuel
- tuyau de refoulement 6m
- tuyau d'aspiration 0,5m
- canne d'aspiration 110cm
- raccord SEC

Réf.	08520
Pistolet	manuel

539,00€

RÉF. 08520

+ Eco-contribution : 0,88€



KIT POMPE ADBLUE® 230V POUR CUVE IBC 34 L/MIN

Pour urée, eau, lave glace...
Puissance : 330W.
Livré sans cuve.

Avec :
- pistolet
- tuyau aspiration 1,5m
- tuyau refoulement 6m

Réf.	08525
Pistolet	manuel



499,00€

RÉF. 08525

+ Eco-contribution : 0,88€



KIT POMPE PROFESSIONNEL ADBLUE® 230V POUR IBC 34L/MIN

Pompe membrane 230V 50Hz.
Pompe auto-amorçante.
Puissance : 400W.
IP55 - de -5°C à +40°C.
Livré sans cuve. Avec :

Livré avec :
- compteur digital
- pistolet automatique
- tuyau d'aspiration 0,5m
- tuyau de refoulement 6m
- connecteur rapide SEC.

Réf.	08525
Pistolet	automatique

899,00€

RÉF. 08584

+ Eco-contribution : 0,88€

LES +
→ PISTOLET AUTOMATIQUE
→ COMPTEUR DIGITAL
→ SANS JOINT DYNAMIQUE
AFIN DE RÉDUIRE L'ENTRETIEN



KIT DE DISTRIBUTION MOBILE ADBLUE® 230V 34L/MIN

Avec pistolet à arrêt automatique PVC,
pompe 230V, tuyau 6m.
Puissance : 330W.
Canne d'aspiration de 110cm.
Livré sans fût.

Réf.	08622
Pistolet	automatique

LES +
→ CHARIOT "MADE IN FRANCE"
→ PISTOLET AUTOMATIQUE

999,00€

RÉF. 08622

+ Eco-contribution : 0,25€



POMPE ÉLECTRIQUE ADBLUE® 230V 10 L/MIN AVEC CHARIOT MOBILE

Idéal en atelier. Livré avec une pompe à membrane auto-amorçante,
un pistolet automatique SB325X, un filtre AdBlue® longue durée 200µ,
un tuyau de refoulement, d'aspiration et d'un connecteur AF2 Trisure.
Se branche sur une prise monophasée 230V. Livré sans fût.

Réf.	56520
Débit	3,5 à 10 l/min
Longueur tuyau refoulement	2,5m
Pistolet	automatique + volucompteur

LES +
→ FILTRE 200µ
→ PISTOLET AUTOMATIQUE
→ COMPTEUR

1 299,00€

RÉF. 56520

+ Eco-contribution : 4,15€



KIT DE DISTRIBUTION MOBILE ADBLUE® AVEC KIT POMPE ET PLATEFORME 20V LI-ION

Kit chariot mobile pour fût 200L AdBlue® (livré sans fût).
Équipé d'une pompe AdBlue® 35 l/mn, alimentée par une plateforme Li-ion SCHNEIDER.
Livré avec canne d'aspiration, tuyau aspiration 1,5m, tuyau de refoulement 6m, ainsi qu'un pistolet à arrêt automatique. Chariot robuste pour fût de 220kg (MADE IN France).
Autonome en atelier.

Livrée avec :
- 1 canne d'aspiration
- 1 tuyau aspiration 1,5m
- 1 tuyau de refoulement 6m
- 1 pistolet automatique
- 1 batterie Li-ion 5Ah Réf. 50902
- 1 chargeur rapide Réf. 50905

1 BATTERIE 5AH
1 CHARGEUR 3A

1 099,00€
RÉF. 50435

LES +
→ FACILITÉ
→ AUTONOMIE
→ COMPATIBLE AVEC
LES BATTERIES SCHNEIDER



100% AUTONOME !

SCHNEIDER

NEW GARANTIE 4 ANS

CUVE DE RAVITAILLEMENT ADBLUE® 200L AVEC POMPE, PISTOLET AUTO ET PLATEFORME 20V LI-ION

Cuve AdBlue® en polyéthylène rotomoulée. Bouchon de remplissage Ø 110mm.
Équipée d'une pompe AdBlue® 35 l/mn, alimentée par une plateforme Li-ion SCHNEIDER. Tuyau de refoulement 4m + 1 pistolet automatique inox/PVC 45 l/min.
Passage de fourches pour chariot élévateur, sangles.

Réf.	50438
Capacité	200L
Longueur	800mm
Largeur	600mm
Hauteur	590mm
Poids	23kg

Livrée avec :
- 1 tuyau de refoulement 4m
- 1 pistolet automatique
batterie 4Ah Réf. 50901
- 1 chargeur rapide Réf. 50905

1 BATTERIE 4AH
1 CHARGEUR 3A

899,00€
RÉF. 50438

100% AUTONOME !

LES +
→ FACILITÉ
→ AUTONOMIE
→ COMPATIBLE AVEC LES BATTERIES SCHNEIDER



CUVE DE RAVITAILLEMENT MIXTE 12V 400L GASOIL/50L ADBLUE®

Réservoir gasoil :
- 400L
- 1 tuyau de refoulement 4m
- 1 câble d'alimentation 4m
- 1 pistolet automatique
- jauge de niveau
Réservoir AdBlue® :
- 50L
- 1 tuyau de refoulement 4m
- 1 câble d'alimentation 4m
- 1 pistolet manuel
Passage pour fourches de manutention.

Réf. 08039
Débit gasoil 40 l/min
-AdBlue® 17 l/min

1 595,00€
RÉF. 08039
+ Éco-contribution : 0,39€

860 cm

800 cm

1150 cm

LES +
→ AVEC COUVERCLE CADENASSABLE
→ FAIBLE ENCOMBREMENT : PEUT-ÊTRE
PLACÉ DANS TOUS LES VÉHICULES
→ CUVE ADBLUE® AMOVIBLE INDÉPENDANTE



CUVE DE RAVITAILLEMENT ADBLUE® 12V 50L 17 L/MIN

CUVE DE RAVITAILLEMENT ADBLUE® 12V 50L 17 L/MIN
Cuve de ravitaillement 50L spéciale AdBlue®
équipée d'une pompe 12V - 17 l/min.
Flexible de distribution de 4m avec pistolet manuel.
Bouchon de remplissage 2".

Réf.	56530
Longueur	560mm
Largeur	370mm
Hauteur	440mm
Poids	10kg

50L
17 L/MIN

299,00€
RÉF. 56530
+ Éco-contribution : 0,39€



STILKER
NEW GARANTIE 2 ANS

CUVE DE STOCKAGE ADBLUE® PEHD DP 1000L

Pour le stockage de l'AdBlue®.
Traitee anti-UV.
Avec pompe DRAKKAR réf.08597

Livrée avec :
• Canne complète
• Pistolet automatique • Support de pompe + 4 vis
Kit pompe AdBlue® DRAKKAR réf.08597 livré avec :
• Pompe
• Tuyau de refoulement Ø 19mm, 6m
• Tuyau d'aspiration Ø 19mm, 1,5m
• Raccord SEC
• Support pour cuve en acier inoxydable
• Support pour pistolet • Raccords et colliers.

Réf.	08075	08096
Longueur	1420mm	1720 mm
Largeur	660mm	770 mm
Hauteur	1685mm	1720 mm
Poids	75kg	103,45 kg

1000L
34 L/MIN

1 799,00€
RÉF. 08075
+ Éco-contribution : 0,25€

1500L
34 L/MIN

2 199,00€
RÉF. 08096
+ Éco-contribution : 0,25€



RÉF. 08075

**1 POMPE DE TRANSFERT
REF.08422 OFFERTE !**
**POUR L'ACHAT
D'UNE CUVE
RÉF.08075
OU 08096**

DRAKKAR
ÉQUIPEMENT
CUVE GARANTIE 15 ANS

POMPE GARANTIE 3 ANS

BIDON DE REMPLISSAGE 10L

Avec bouchon de bec verseur,
couverture de remplissage et filtre tamis.

PRESSOL

NEW

10L

19,90€
RÉF. 56975



POMPE À GASOIL 140W 45 L/MIN - EN KIT

By-pass / interrupteur marche/arrêt. Amorçage immédiat.
Avec pistolet manuel, tuyau 4m.
Accessoires PVC.

Réf.	08563	08564
Alimentation	12V	24V
Puissance	140W	140W
Débit	45 l/min	45 l/min
Poids	6,5kg	6,5kg
Conditionnement	boîte carton	boîte carton



159,00€

TOUTES RÉFS.

+ Eco-contribution : 0,88€



KIT POMPE GASOIL 12V 35 L/MIN

180W. Avec pistolet automatique, tuyau d'aspiration 2m+crépine,
tuyau de refoulement 4m.



169,00€

RÉF. 08646

+ Eco-contribution : 0,35€



STATION MURALE DE TRANSFERT GASOIL 230V 56 L/MIN

Auto-amorçante.
Sans tuyau d'aspiration.
Livrée montée sur platine (540x370mm) avec :
- 1 tuyau de refoulement 6m
- 1 pistolet à arrêt automatique
- 1 filtre cartouche eau et impuretés 30 microns
- 1 compteur mécanique 3 chiffres
- raccords 1"



56 L/MIN
350W

455,00€

RÉF. 08589

+ Eco-contribution : 0,88€



STATION MURALE DE TRANSFERT GASOIL 230V 72 L/MIN

Auto-amorçante. Sans tuyau d'aspiration. Livrée montée sur platine (540x370mm) avec :
- 1 tuyau de refoulement 6m
- 1 pistolet à arrêt automatique
- 1 filtre cartouche eau et impuretés 30 microns
- 1 compteur mécanique 3 chiffres
- raccords 1"



72 L/MIN
500W

469,00€

RÉF. 08569

+ Eco-contribution : 0,88€



POMPE À GASOIL 230V - STATION MURALE CARROSSÉE

Auto-amorçante.

Livrées avec :
- tuyau de refoulement 4m
- compteur mécanique 3 chiffres avec remise à zéro
- pistolet à arrêt automatique
- crépine, raccord



56 L/MIN
350W

579,00€

RÉF. 08380

+ Eco-contribution : 4,15€

70 L/MIN
500W

699,00€

RÉF. 08381

+ Eco-contribution : 4,15€



PIED

Pour réf.
08380
08381
Vendu sans pompe.

Réf.	08407
Longueur	336mm
Largeur	281mm
Hauteur	1028mm

259,00€

RÉF. 08407



BIDON À MAZOUT 11L

11L avec filtre. Dimensions : 650x200x315mm.



11L

19,90€

RÉF. 18720

POMPE SYPHON POLYÉTHYLÈNE MANUELLE

Adaptées pour le transfert d'essence, gasoil, antigels, solvants...
Pompe d'amorçage manuelle.

Réf.	Débit	Longueur	Prix unitaire
10385	6,5 l/min	40cm (canne)	2,90€
08552	17,5 l/min	85,5 cm (canne)	10,90€
10386	21 l/min	84cm (canne)	16,50€

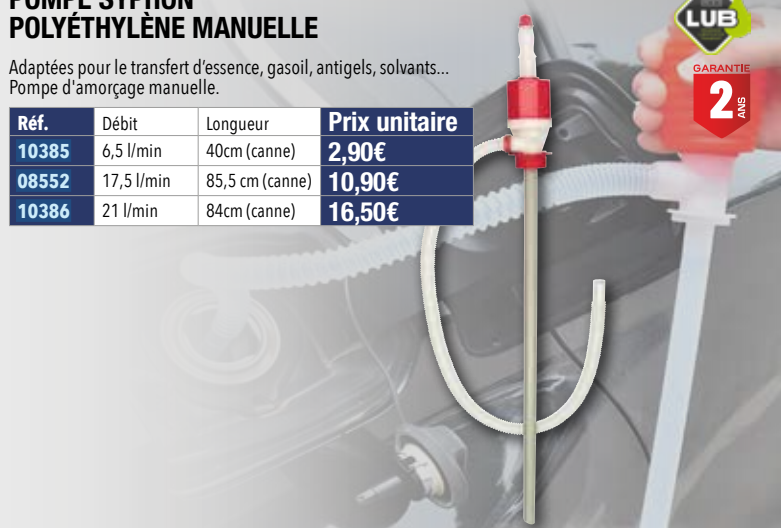

PISTOLET GASOIL MÉTALLIQUE À ARRÊT AUTOMATIQUE

Pistolet avec raccord tournant femelle 1".

Réf.	56120
Débit	70 l/min
Conditionnement	vrac

LES + → CONVIENT AU BIODIESEL

70 L/MIN

119,00€
RÉF. 56120



PLUS!
GARANTIE
2 ANS

POMPE À GASOIL 230V 72 L/MIN AVEC PISTOLET AUTOMATIQUE +VOLUCOMPTEUR +FILTRE ABSORPTION D'EAU +BIODIESEL B100 - STATION MURALE

Livrée montée sur platine avec pompe à palettes 230V auto-amorçante avec by-pass intégré. Tuyau de refoulement 6m Ø 19mm. Volucompteur mécanique K33 bio, filtre à eau et particules 10 microns et pistolet à arrêt automatique. Groupe complet pour tous les gasoils et biodiesels, jusqu'à B100. Filtre biodiesel. Débit 72 l/min.

Réf.	56152
Alimentation	230V
Puissance	500W
Poids	34kg

899,00€
RÉF. 56152

+ Éco-contribution : 0,88€

LES + → POUR TOUS LES GASOILS ET BIODIESELS, JUSQU'À B100



PLUS!
GARANTIE
2 ANS

CUVE DE RAVITAILLEMENT GASOIL 200L 12V 40 L/MIN AVEC CAPOT

Pompe 12V auto-amorçante. Pistolet à arrêt automatique avec raccord tournant. Tuyau d'aspiration avec crépine. Tuyau de refoulement 4m. Câble électrique longueur 4m. Cuve avec couvercle cadénassable. Livrée montée.

Réf.	08600
Longueur	83 cm
Largeur	59 cm
Hauteur	76 cm

200L
AVEC CAPOT

499,00€
RÉF. 08600

+ Éco-contribution : 0,35€



LUB
GARANTIE
2 ANS

CUVE DE RAVITAILLEMENT GASOIL 450L 12V 40 L/MIN + POMPE ET PISTOLET MANUEL

Cuve en polyéthylène rotomoulée. Bouchon de remplissage Ø 110mm. Pompe électrique auto-amorçante 12V. Pistolet plastique manuel. Câble d'alimentation 4m avec pinces. Tuyau de refoulement 4m. Passage de fourches pour chariot élévateur, sangles. Prêt à l'emploi.

Réf.	56000
Longueur	1150mm
Largeur	800mm
Hauteur	750mm

665,00€
RÉF. 56000

+ Éco-contribution : 0,35€



STILKER
NEW
GARANTIE
2 ANS

CUVE DE RAVITAILLEMENT GASOIL PE 200L AVEC PISTOLET AUTO ET PLATEFORME 20V LI-ION

Cuve en polyéthylène rotomoulée. Bouchon de remplissage Ø 110mm. Pompe électrique auto-amorçante 24V. Pistolet automatique. Alimentation plateforme 20V Li-ion. Tuyau de refoulement 4m. Passage de fourches pour chariot élévateur, sangles. Prêt à l'emploi.

Réf.	50440 / 50442
Capacité	200L
Tension	20V
Débit	50 l/min
Longueur	800mm
Largeur	600mm
Hauteur	590mm
Poids	22kg

SANS CHARGEUR
NI BATTERIE

599,00€
RÉF. 50440

1 BATTERIE 4AH
+ 1 CHARGEUR

699,00€
RÉF. 50442

LES +
→ FACILITÉ
→ AUTONOMIE
→ COMPATIBLE AVEC LES BATTERIES SCHNEIDER



100% AUTONOME !



SCHNEIDER
NEW
GARANTIE
4 ANS



1 POMPE À GRAISSE RÉF.11390 (VALEUR 109€) OFFERTE !



POUR L'ACHAT D'UNE CUVE DE CETTE PAGE !

DRAKKAR
ÉQUIPEMENT

POMPE GARANTIE **3** ANS
CUVE GARANTIE **15** ANS

CUVE DE STOCKAGE GASOIL PEHD DOUBLE PAROI

Pour le stockage du gasoil, du fuel, du GNR. Traitée anti-UV. Cuve avec armature métallique. Cuve livrée avec un détecteur de fuite, une jauge et un évent. Avec pompe DRAKKAR réf.08599 : tuyau de refoulement 6m. Kit aspiration 3m-1". Pistolet automatique. Filtre. Compteur mécanique 4 chiffres. Raccords.

1000L
60 L/MIN

1 489,00€

RÉF. 08073
+ Éco-contribution : 0,25€

1500L
60 L/MIN

1 845,00€

RÉF. 08127
+ Éco-contribution : 0,25€

2000L
60 L/MIN

2 569,00€

RÉF. 08117
+ Éco-contribution : 0,25€



CUVE DE STOCKAGE GASOIL PEHD DOUBLE PAROI

- Composition :
- Cuve en PEHD double paroi traitée anti-UV pour le stockage en extérieur
 - Tuyau de refoulement 6m
 - Pistolet à arrêt automatique
 - Filtre à cartouche eau et impuretés 30 microns
 - Limiteur de remplissage mécanique
 - Jauge de niveau type horloge
 - Ligne de remplissage avec raccord 2" Guillemin
 - Ligne d'aspiration avec crépine et clapet anti-retour
 - Trappe d'inspection
 - Porte avec double fermeture à clé

Réf.	08002 / 08006	56025 / 56035
Type	avec pompe DRAKKAR réf.08599	avec pompe PIUSI réf.08569
Débit	60 l/min	72 l/min
Volucompteur	4 chiffres	3 chiffres



DRAKKAR
ÉQUIPEMENT

POMPE GARANTIE **3** ANS
CUVE GARANTIE **5** ANS

NEW

2500L
60 L/MIN

3 649,00€

RÉF. 08002
+ Éco-contribution : 0,55€

2500L
72 L/MIN
GROS DÉBIT

3 975,00€

RÉF. 56025
+ Éco-contribution : 0,55€

5000L
60 L/MIN

4 579,00€

RÉF. 08006
+ Éco-contribution : 0,55€

5000L
72 L/MIN
GROS DÉBIT

4 990,00€

RÉF. 56035
+ Éco-contribution : 0,55€

CUVE DE STOCKAGE FUEL PEHD DP STATION AVEC FILTRE 230V 79 L/MN

- Cuve fioul/GNR double paroi. Armoire de distribution. Trappe d'accès. Pompe PIUSI 79 l/min - 230V. Tuyau de refoulement 8m. Pistolet à arrêt automatique. Volucompteur digital K600. Filtre à eau et impuretés 30 microns. Jauge WATCHMAN Sonic Plus Advance. Système anti-débordement Spillstop. Raccord de remplissage Guillemin. Ligne d'aspiration en fond de cuve.

LES → ARMOIRE DE DISTRIBUTION INTÉGRÉE AVEC PORTE VERROUILLABLE



Kingspan

POMPE GARANTIE **2** ANS
CUVE GARANTIE **10** ANS

NEW

5000L - 79L/MIN

6 599,00€

RÉF. 56060
+ Éco-contribution : 0,88€

9000L - 79L/MIN

8 995,00€

RÉF. 56062
+ Éco-contribution : 0,88€

SUPER DÉGRIPPANT WD40 "SPECIALIST"



Aérosol avec tube plongeur inclinable. Pénètre rapidement la rouille et la corrosion. Libère les pièces et fixations grippées. Idéal pour les métaux, alliages, caoutchoucs, plastiques. Température d'utilisation de -20°C à +190°C. Recommandé pour écrous, boulons, verrous, chaînes, roulements, poulies, conduites, convoyeurs, axes, outillages...

400ML

13,90€
RÉF. 10032



DÉGRIP FROID



Dérippant + choc thermique (-43°C). Pour assemblage fileté ou emmanché. Libère les pièces grippées ou corrodées.

400ML

22,90€
RÉF. 11830



NETTOYANT FREINS 750ML

Possède un haut pouvoir dissolvant. Non conducteur, non corrosif. Ne laisse pas de résidus.



LES +
→ PULVÉRISATION À 360°
→ JET DE PULVÉRISATION
PUISSANT, DIRECTIONNEL

750ML

3,90€
RÉF. 10165



NETTOYANT FREINS



Nettoie et dégraisse les freins. Élimine les résidus tenaces des plaquettes et des garnitures. Peut s'utiliser comme dégraissant sur d'autres parties mécaniques. Forte pression (5 Bar, propulsion CO₂). Utilisation dans tous les sens (360°). Séchage rapide. Dégraissant sans acétone, silicone, ni solvants chlorés.

600ML

4,30€
RÉF. 11808



5L

59,90€
RÉF. 11812



DÉGRAISSANT SÉCHAGE RAPIDE AVEC TÊTE 2 JETS



Dissout rapidement et efficacement les graisses, les huiles et les salissures variées, sans laisser de résidu. Dès la pulvérisation, il agit instantanément et sèche rapidement. Ce produit polyvalent peut être utilisé en toute sécurité sur une large gamme de surfaces (les métaux, les plastiques et les revêtements de sol non poreux...).

NEW

LES +
→ DISSOUT RAPIDEMENT
GRAISSES, HUILES
ET SALISSURES DIVERSES

500ML

13,90€
RÉF. 61982



NETTOYANT CONTACT WD40 "SPECIALIST"



Nettoie efficacement le matériel électrique. Élimine les huiles, salissures, résidus de flux de soudure et la condensation. Non conducteur et compatible tous plastiques et caoutchoucs.

400ML

13,90€
RÉF. 10061



STABILISATEUR DE CARBURANT POUR HIVERNAGE



Additif de carburant conçu pour une excellente conservation pendant l'hivernage. Le produit contrôle l'assombrissement et l'oxydation du carburant, prévient la rouille et conserve tout le système propre, facilitant le démarrage après le stockage hivernal. Dosage normal : 10ml pour 5L de carburant. Dosage intensif : 20ml pour 5L de carburant.

250ML

14,90€
RÉF. 61952



AÉROSOL ANTI-NUISIBLE



Protège les câbles et les gaines contre les dommages causés par les animaux nuisibles. Lors de l'application, un film de protection collant apparaît, que les animaux nuisibles n'aiment pas. Des ingrédients hautement actifs permettent la pulvérisation du produit sur des pièces mobiles. Produit biocide.

400ML

10,90€
RÉF. 03976



NETTOYANT FILTRE À PARTICULES



Nettoie sans démontage les dépôts de carbone et de cendres des filtres à particules diesel. Sonde de pulvérisation incluse.



- EFFET RAPIDE
- PAS DE DÉMONTAGE DU FAP
- APPLICATION RAPIDE ET FACILE
- NON CORROSIF
- SANS SOLVANT
- INCOMBUSTIBLE
- TÊTE DE PULVÉRISATION À 360°

400ML

9,90€

RÉF. 03992



ANTI-FUITE HUILE



Permet d'éviter les réparations éventuelles de moteur en agissant à 3 niveaux :
 - stoppe les fuites d'huile au niveau du vilebrequin ou des soupapes
 - augmente la viscosité de l'huile et ainsi d'en réduire la consommation
 - réduit sinon stoppe les émanations de fumées.
 Convient jusqu'à une capacité de 6L.
 Ajouter un flacon à chaque vidange à température normale.
 Convient pour tous les moteurs (diesel, essence, GPL).

250ML

9,50€

RÉF. 61956



NETTOYANT INJECTION ESSENCE



Additif spécial pour un nettoyage efficace et en profondeur des injecteurs. Convient à tous les moteurs à essence avec système d'injection, et également pour moteur turbo. Complètement sûr pour le convertisseur catalytique. Pour les réservoirs max de 60L.



250ML

9,90€

RÉF. 61951

NETTOYANT INJECTION DIESEL



Additif spécial pour un nettoyage efficace et en profondeur des injecteurs diesel. Convient à tous les moteurs diesel, même aux moteurs à rampe commune, avec ou sans turbo. Pour un réservoir max. de 60L.



250ML

9,90€

RÉF. 61950

ANTI-GRAVILLON 500ML



Produit à base de résines synthétiques conçu pour protéger les carrosseries de voiture contre les effets nocifs du temps, du carburant, de l'huile, de l'eau et du sel.

Le produit crée une couche anti-gravier solide et flexible. Il possède également des propriétés d'insonorisation.

Peut être revêtu de tous les systèmes de laque. Aérosol de 500ml.

Réf.	Couleur
61780	noir
61781	gris
61782	blanc



500ML

12,90€

TOUTES RÉFS.

ANTI-GRAVILLON PISTOLABLE DE 1,2KG



Ce produit à séchage rapide à base de résines synthétiques et de caoutchouc est prévu pour protéger la carrosserie. Il assure une protection à long terme contre les agents chimiques et mécaniques pour la carrosserie, les seuils de porte, les garnitures du passage de roue etc... Bidon pistolable de 1,2kg.

Réf.	Couleur
61786	noir
61787	gris
61788	blanc



- EXCELLENTE ADHÉRENCE
- NE CONTIENT NI ASPHALTE, NI BITUME
- SÉCHAGE RAPIDE



1,2KG

13,50€

TOUTES RÉFS.

INSONORISANT PÂTEUX DESSOUS D'AILES ET DE CAISSE



Protège, insonorise et imperméabilise les dessous d'ailes et de caisses de tous les véhicules.

Colmate les joints de 3 à 4 mm.

Résiste aux agents corrosifs et aux sels d'enneigement.

Réf.	Couleur
11765	noir



1KG

17,90€

RÉF. 11765

CONVERTISSEUR DE ROUILLE

Primaire convertisseur de rouille.

Pouvant être repeint, il stoppe immédiatement les effets corrosifs de l'oxydation et assure une protection longue durée. Application au pinceau ou brosse.

Réf.	Couleur
61795	blanc



1L

28,90€

RÉF. 61795

MASTIC ÉCHAPPEMENT

Facilite le montage de tous les pots.
Étanchéité à 100%.
Résiste jusqu'à 1000°C.
Rapide et facile à utiliser.



150G

6,90€

RÉF. 18947

MASTIC ÉCHAPPEMENT

Répare les trous du système d'échappement.
Assure une parfaite étanchéité.
Facile, rapide et efficace.



200G

7,50€

RÉF. 18946

BANDAGE ÉCHAPPEMENT

Répare les fissures et les perforations du pot d'échappement. Simple, rapide et efficace.
Composé d'une bande isolante, d'une feuille d'aluminium et d'un fil de fixation.



7,90€

RÉF. 18948

BANDAGE POUR LA RÉPARATION D'ÉCHAPPEMENT - SPÉCIAL POT

Répare les trous du pot d'échappement d'un diamètre inférieur à 175mm.
A utiliser en complément du mastic.
Bandage acier inoxydable 800x114 à ajuster et à couper.



17,90€

RÉF. 62214

AUTO JOINT BLEU

Remplace les joints sur carters d'huile et de transmissions, cache culbuteur, pompes à huiles et à eau...
Actif de -55°C à +200°C en continu, +250°C en pointe.



"5926"



100ML

16,90€

RÉF. 11910

AUTO JOINT MÉTAL

Remplace les joints sur carters d'huile, cache culbuteur, pompes à huiles et à eau...
Actif de -70°C à +200°C en continu, +250°C en pointe.



SI 5135



100ML

21,90€

RÉF. 11900

MASTIC COLLE NOIRE MULTI-USAGE

Produit d'étanchéité de très haute qualité et très facile à utiliser, pour remplacer ou renforcer toutes sortes de joints ou garnitures d'étanchéité standards sur une voiture, un camion, un tableau, une moto etc...
Résiste aux températures élevées et présente une haute résistance aux produits chimiques.



200ML

17,90€

RÉF. 61850

KIT DE RÉNOVATEUR OPTIQUES DE PHARES

Kit composé de :
- 1 rénovateur optiques de phares bouteille 125ml
- 1 protecteur optiques de phares aérosol 150ml
- 2 microfibras 30x30cm
- 8 disques abrasifs Ø 75mm :
2 x P800 - 2 x P1000 - 2 x P1500 - 2 x P3000
- 1 mousse Ø 75mm
- 1 adaptateur de perceuse tige Ø 75mm



33,50€

RÉF. 62184

CHARIOT POUR PIÈCES DE CARROSSERIE

Charge maxi : 160kg. Charge maxi par bras : 20kg.
Longueur du bras supérieur 400mm. Longueur du bras inférieur 585mm.
Capacité : 8 pare-chocs.

Réf.	09106
Dimensions	1180x2140mm
Poids	17,6kg



199,00€

RÉF. 09106



CHARIOT DE RANGEMENT PIÈCES CARROSSERIE SUR ROULETTES

Roues pivotantes PU Ø 125mm, dont 2 avec frein. Charge maximale par plateau : 150kg.
Charge maximale : 220kg. 1 poignée de manœuvre. 1 panier.
1 support de fiche de travail (amovible). 4 tendeurs.

Réf.	09060
Dimensions	600x900x1950mm
Poids	41kg



425,00€

RÉF. 09060



RUBAN DE MASQUAGE 60°C

Ruban de masquage de couleur blanc - crème. Convient au masquage de toutes sortes d'objets (pour la carrosserie, le bricolage et usage industriel). Bonne adhérence sur le métal, le verre, les plastiques et le caoutchouc. Utilisation jusqu'à 60°C. Couleur : blanc crème.

Réf.	Dimensions	Prix unitaire
14639	18mmx45m	1,60€
14641	24mmx45m	2,40€
14643	36mmx45m	3,10€
14645	48mmx45m	4,70€



RUBAN DE MASQUAGE 80°C

Ruban de masquage de couleur blanc - crème. Convient au masquage de toutes sortes d'objets (pour la carrosserie, le bricolage et usage industriel). Bonne adhérence sur le métal, le verre, les plastiques et le caoutchouc. Utilisation jusqu'à 80°C.

Réf.	Dimensions	Prix unitaire
20586	18mmx50m	1,80€
20588	24mmx50m	2,80€
20590	36mmx50m	3,80€
20592	48mmx50m	5,50€



FILM DE MASQUAGE

Réf.	Dimensions	Prix unitaire
61915	600mmx22,5m	3,80€
61916	900mmx22,5m	4,50€
61917	1200mmx25m	6,80€



FILM DE MAROUFLAGE STATIQUE

Film de masquage HDPE statique spécialement développé pour la protection des véhicules lors de la mise en peinture. Film traité pur une meilleure adhérence et absorption de la peinture.

Réf.	Dimensions
61912	4mx150m

48,50€

RÉF. 61912

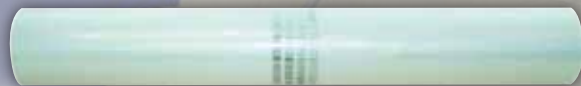

ROULEAU D'ATELIER

(Toile souple corindon). Boîte distributrice. 25m x 38mm.

Réf.	Grain
14043	P40
14042	P60
14041	P80
14040	P100
14039	P120



17,50€

TOUTES RÉFS.



PAPIERS ABRASIFS (LE LOT DE 4)

Pour le ponçage bois, vernis, mastic, peinture, alu oxyde, colle sur résine.
Pour le ponçage à l'eau sur métal. Dimensions de la feuille : 280x230mm.

Réf.	Grain
20482	P80
20484	P120
20486	P180
20488	P240
20490	P400
20492	P600
20494	P1000
20496	P1200
20498	P2000

3,50€

TOUTES RÉFS.



MASTIC POLYESTER FIN

Avec durcisseur.
Mastic fin polyester très souple, bicomposant pour le remplissage de petits défauts de planéité ou pour le « masticage de finition » de surfaces préalablement traitées. S'adapte aux supports en métal, bois, béton sur des surfaces préparées. On obtient une surface très lisse grâce aux agents de remplissage microfins.



250G

8,50€
RÉF. 12043



1KG

22,90€
RÉF. 12048

KIT DE RÉPARATION MASTIC

La boîte de réparation presto est un kit de réparation avec une résine polyester non saturée, un durcisseur ainsi que du non-tissé et du textile de fibre de verre. Pour le remplissage de trous de grande taille, de parties percées de rouille ou d'endommagements du métal, du bois, du béton etc.



250G

16,50€
RÉF. 12055



1KG

37,90€
RÉF. 12056

RÉSINE POLYESTER

Résine polyester non saturée, souple et très réactive qui peut être utilisée sur presque tous les supports pour le recouvrement de trous de grandes tailles, d'endroits percés, de rouille et d'endommagements. Produit adapté avec du textile en fibre de verre ou des tapis en fibre de verre.



250G

11,50€
RÉF. 12051



1KG

29,90€
RÉF. 12052

MASTIC TOUS USAGES

Avec durcisseur. Produit universel pour l'égalisation des défauts, trou, rayures, coups, etc... Par son élasticité et sa facilité de ponçage, il est applicable sur tous métaux, bois et béton...



250G

8,50€
RÉF. 12024



1KG

20,90€
RÉF. 12026

MASTIC POLYESTER AVEC FIBRE DE VERRE

Avec durcisseur. Mastic polyester avec fibre de verre pour le remplissage de trous, déchirures et rayures profondes. Forte élasticité, bonne adhérence.



250G

9,50€
RÉF. 12028



1KG

23,50€
RÉF. 12029

FIBRE DE VERRE TISSU

Particulièrement souple. Très stable. Propriétés d'adhérence optimales. Pour tous travaux de mise en forme sur les carrosseries des véhicules, carénages de motos, caravanes, bateaux...



Réf.	Aspect	Dimensions	Prix unitaire
12013	tissage fin	100x50cm	7,50€
12014	tissage moyen	100x50cm	
12015	tissage épais	125x40cm	9,50€
12016	tissage fin	100x100cm	
12017	tissage épais	125x80cm	
12018	tissage moyen	100x100cm	



PEINTURE FAST FINISH

Spécial carrosserie. Teinte standard pour peindre les supports traités en bois, métal, aluminium, verre et diverses matières synthétiques.



Réf.	Couleur
10041	apprêt gris
10048	argent jantes
10046	blanc brillant
10042	noir brillant
10043	noir mat
10044	noir satiné
10049	vernis brillant



LES +
→ SÉCHAGE RAPIDE
→ TRÈS RÉSISTANT
→ HAUTE TENUE

500ML

7,50€
TOUTES RÉFS.

PEINTURE HAUTE TEMPÉRATURE

Haute température (600°C). Protection de toutes surfaces acier. Aspect mat et légèrement satiné. Pouvoir couvrant élevé. Très bonne résistance à la chaleur et au froid. Anti corrosion.



Réf.	Couleur
03830	argent
03832	anthracite
03834	vernis
10090	noir



500ML

8,50€
TOUTES RÉFS.

POLISH LUSTRANT

Destiné à l'entretien des carrosseries métallisées ou non. Légèrement polissant. Contient de la cire pour un effet brillant et pour protéger le support.

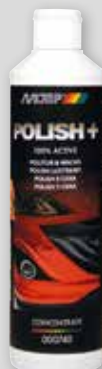
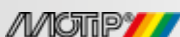

500ML

8,00€
RÉF. 03936

POLISH DE COULEUR

Permet de masquer les rayures superficielles des peintures métallisées ou unies. Il redonne au support son brillant d'origine et en restaure la couleur. La carrosserie est ainsi protégée.



Réf.	Couleur
03948	blanc
03952	bleu
03956	gris
03950	noir
03960	rouge
03954	rouge clair
03958	vert



500ML

8,00€
TOUTES RÉFS.

BALAI ESSUIE-GLACE AVANT À PONTETS



Balai en acier inox peint, traité anti-corrosion. Lame en caoutchouc 100% naturel. Traitement de la surface du caoutchouc pour un essuyage optimum et un minimum de bruit. Coque refermable.

Réf.	Longueur	Prix unitaire
17801	280mm	3,60€
17802	350mm	
17803	400mm	
17804	450mm	4,30€
17805	480mm	
17806	500mm	5,00€
17807	530mm	
17808	550mm	
17809	600mm	5,70€
17810	650mm	

LES +

- MONTAGE FACILE EN 1 CLIC
- TRAITEMENT ANTI-BRUIT
- TOUS LES COMPOSANTS SONT TRAITÉS ANTI-CORROSION PAR 3 TRAITEMENTS CONSÉCUTIFS
- ADAPTEUR POUR TRACTEURS AGRICOLES



Livré avec 3 adaptateurs dont 1 spécial agricole.

BALAI ESSUIE-GLACE AVANT PLAT



Balai en acier inox peint, traité anti-corrosion. Lame en caoutchouc 100% naturel. Traitement de la surface du caoutchouc pour un essuyage optimum et un minimum de bruit. Coque refermable.

Réf.	Longueur	Prix unitaire
17830	350mm	8,60€
17832	400mm	
17834	450mm	10,90€
17835	480mm	
17836	500mm	11,90€
17837	530mm	
17838	550mm	14,50€
17840	600mm	
17841	650mm	15,60€
17843	700mm	
17844	750mm	16,90€

LES +

- MONTAGE FACILE EN 1 CLIC
- DÉFLECTEUR AÉRODYNAMIQUE
- TRAITEMENT ANTI-BRUIT
- TOUS LES COMPOSANTS SONT TRAITÉS ANTI-CORROSION PAR 3 TRAITEMENTS CONSÉCUTIFS
- S'ADAPTE SUR 98% DU PARC AUTOMOBILE GRÂCE À SES 6 ADAPTEURS



Livré avec 6 adaptateurs.

GILET DE SIGNALISATION

Tissu réfléchissant. Largeur des bandes : 5cm. Couleur fluo jaune. 2 velcros de fermeture. 100% polyester. EN 471 - Classe 2.



TAILLE XL

4,00€
RÉF. 18174

RACLETTE GIVRE

En PVC.



1,00€
RÉF. 09900

RACLETTE GIVRE

Manche mousse.



2,90€
RÉF. 09910

DÉMARRAGE MOTEUR INSTANTANÉ START

Un outil contre les problèmes de démarrage des moteurs à combustion interne. La composition extrêmement inflammable permet un démarrage rapide du moteur. Idéal pour aider le démarrage des voitures de tourisme, les utilitaires, poids lourds et bus, tondeuses, quads, kart, motopompe... A pulvériser dans le filtre à air. Action rapide. A base d'éther. Type de pulvérisation brumeuse. Ne laisse aucun résidu.

500ML

7,90€
RÉF. 62146



START PILOTE 300ML

Start pilote en rupture provisoire : consulter la page du démarre moteur instantané Karzhan réf. 62146. Convient également aux petits moteurs 2 et 4 temps. 1 pulvérisation d'une seconde dans l'entrée du filtre à air suffit. Recommandé pour les tondeuses à gazon, les machines agricoles, motoculteurs, et bateaux, ... Fonctionne dans toutes les positions.

300ML

9,50€
RÉF. 10012



DÉGIVRANT SURFACE VITRÉE -25°C

Retire facilement le givre des vitres, des serrures de porte et du coffre de la voiture. Action rapide. Empêche la re-congélation. N'affecte pas le caoutchouc, la laque ou le chrome. Contient un antigel.

500ML

4,90€
RÉF. 62148



DÉGIVRANT -25°

Dégivre efficacement les surfaces vitrées jusqu'à 25°C. Limite la réapparition du givre. Sans traces.

400ML

4,90€
RÉF. 18950



600ML

6,50€
RÉF. 18954



50 BOUCHONS INDICATEUR DE DESERRAGE DE ROUE HAUTS

Réf.	Lot de	Type	Ø extérieur	Prix unitaire
74803	x 50	haut	27mm	49,90€
74804	x 50	haut	30mm	
74805	x 50	haut	32mm	
74806	x 50	haut	33mm	



DRAKKAR
EQUIPEMENT



En sachet.

50 BOUCHONS INDICATEUR DE DESERRAGE DE ROUE BAS

Réf.	Lot de	Type	Ø extérieur	Prix unitaire
74811	x 50	bas	27mm	49,90€
74812	x 50	bas	30mm	
74813	x 50	bas	32mm	
74814	x 50	bas	33mm	

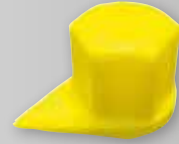

DRAKKAR
EQUIPEMENT



En sachet.

LIENS DE CONTRÔLE DE DESERRAGE DE ROUE

Réf.	Lot de	Ø extérieur	Prix unitaire
74819	x 50	27mm	43,90€
74820	x 50	30mm	
74821	x 50	32mm	
74822	x 50	33mm	



DRAKKAR
EQUIPEMENT



En sachet.

INDICATEUR DE DESERRAGE DE ROUE CHECKPOINT

Réf.	Lot de	Ø extérieur	Prix unitaire
74870	x 100	19mm	49,90€
74871	x 100	22mm	
74872	x 100	24mm	31,90€
74873	x 100	27mm	
74874	x 100	30mm	
74875	x 100	32mm	



DRAKKAR
EQUIPEMENT



En sachet.

CALE POUR POIDS LOURDS

Cale avec poignée. Permet de bloquer votre remorque, caravane ou véhicule. Sécurité supplémentaire.

Réf.	18048
Charge maxi	5000kg par cale
Rayon maxi zone statique	jusqu'à 460mm
Matière	plastique noir
Poids	1,85kg
Dimensions	343x160x190mm

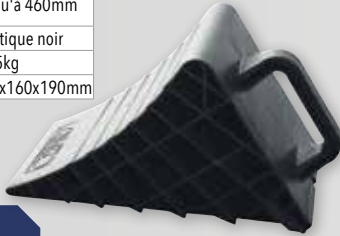

19,90€
RÉF. 18048

AL-KO

GARANTIE
2 ANS

CALE DE ROUES POUR POIDS LOURDS

Certifiée conformément à la législation DIN 76051-E53, avec poignée intégrée. Broche métallique de sécurité.

Réf.	16946
Charge maxi	6500kg par cale
Dimensions	200x237x470mm (avec insert métallique)

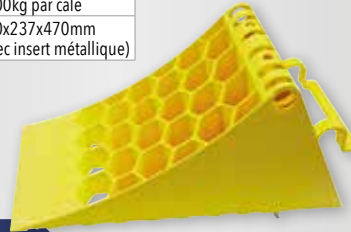

16,50€
RÉF. 16946

GARANTIE
2 ANS



BRIDE POUR CALE POIDS LOURDS

Réf.	18049	18056
Utilisation	pour cale 5000kg	pour cale 6500kg
Matière	métal galvanisé	métal galvanisé
Poids	0,8kg	1,2kg



10,50€
RÉF. 18049

AL-KO

GARANTIE
2 ANS

COFFRET DÉMULTIPLIEUR DE FORCE

3800Nm.
Composition :
- 1 démultiplicateur de force
- 1 rallonge 270mm
- 1 poignée
- 6 douilles : 24-27-30-32-33-38 mm.
Carré d'entraînement : 1".

DÉMULTIPLICATION
R1:58
3800NM

99,00€
RÉF. 17119



DRAKKAR
EQUIPEMENT
GARANTIE TOTALE

CROCHET MIXTE D'ATTELAGE 3,5T

Charge de traction maxi : 3500kg. Pour anneaux 42x68/42x76.

Réf.	16908	16910	18014	18015
Nombre de trous	2 trous	4 trous	4 trous	4 trous
Ø de perçage	17mm	17mm	11mm	17mm
Entraxe	90mm	90x50mm	83x56mm	90x40mm
Poids	5,6kg	5,6kg	5,6kg	5,6kg



AL-KO

GARANTIE
2 ANS

199,00€
TOUTES RÉFS.

CHAPE MIXTE D'ATTELAGE 3,5T AVEC AXE À BOULE

Axe Ø 25mm. Charge de traction à la rotule : 1,5 Tonnes.
Charge de traction à l'anneau : 3,5 Tonnes. Boule Ø 50mm.

Réf.	17576	17577	17578	17579	17580
Nombre de trous	2 trous	4 trous	4 trous	4 trous	4 trous
Ø de perçage	17mm	10,5mm	13mm	17mm	17mm
Entraxe	90mm	83x56mm	85,7x44,5mm	90x40mm	90x50mm
Poids	2,7kg	2,7kg	2,7kg	2,7kg	2,7kg



169,00€
TOUTES RÉFS.

POMMIER
EQUIPEMENT

GARANTIE
2 ANS



LAMPE XÉNON

Ampoule xénon haut de gamme, température 6000°K (Blanc Crystal).
Durée de vie : 2000h. Pour recharge ou modifier la couleur de votre éclairage.
Compatible avec l'allumage automatique des feux.

Réf.	Puissance	Culot	Type	Prix unitaire
78032	35W	PK32d-2	D1S	19,90€
78036	35W	P32d-2	D2S	11,90€
78040	35W	PK32d-5	D3S	23,90€



GARANTIE
2
ANS

LAMPE TÉMOIN LED ULTIMO ACCESS

Universel - pas d'adaptateur. Même taille que des halogènes.

Réf.	Ampoule	Prix unitaire
02905	H1	57,90€
02903	H4/H19	64,50€
02904	H7/H18	57,90€

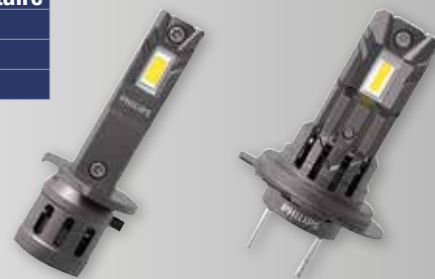

GARANTIE
2
ANS

LAMPE TÉMOIN LED 12V 1,5W BLISTER DE 2 PCS

Système anti-erreur OBD. Couleur 6000K. 5 LED blanches.

Réf.	02014	02019	02076
Lot de	x 2	x 2	x 2
Culot	Ba9s	BAY9s	W2,1x9,5d
Prix unitaire	3,90€	3,90€	3,60€



GARANTIE
3
ANS

LAMPE NAVETTE LED 12V 2W SV8,5 BLISTER DE 2 PCS

Système anti-erreur OBD. Couleur 6000K. 3 LED blanches.
Applications : éclairage du tableau de bord, lampe pour plaque
immatriculation, éclairage boîte à gants et coffre.

Réf.	02078
Lot de	x 2
Tension	12V
Puissance	2W
Culot	SV8,5 39mm



GARANTIE
3
ANS

3,50€
RÉF. 02078

LAMPE POIRETTE LED 12V 3W BLISTER DE 2 PCS

Système anti-erreur OBD. Couleur 6000K.
Applications : 3ème feu stop, feux stop, feux de position arrière.

Réf.	Tension	Puissance	Culot
02074	12V	3W	BAY15d
02071	12V	3W	BA15s

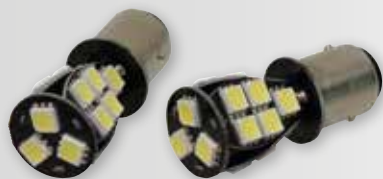

GARANTIE
3
ANS

11,50€
TOUTES RÉFS.

COFFRET DE SECOURS 12V H1/H4/H7

8 lampes :
- 1 x H4 60/55W P43t
- 1 x H7 55W PX26d
- 1 x H1 55W P14,5s
- 1 x poirette PY21W BAU15s
- 1 x poirette ambrée P21/5W BA15s
- 1 x graisseur R5W BA15s
- 1 x navette C5W SV8 11x38
- 1 x wedgebase W5W W2,1x9,6d
1 x fusible 10A, 15A et 20A + 1 x mini fusible 10A et 15A
Dimensions coffret : 85x85x55mm



7,90€
RÉF. 16270

ASSORTIMENT DE 120 FUSIBLES ENFICHABLES STANDARD

De 5 à 30A.

120 PIÈCES
STANDARD

9,90€
RÉF. 14102



ASSORTIMENT DE 120 MINI FUSIBLES ENFICHABLES

De 5 à 30A.

120 PIÈCES
MINI

12,90€
RÉF. 14100



ASSORTIMENT DE 120 FUSIBLES STEATITES

De 6 à 30A.

120 PIÈCES

10,90€
RÉF. 14104



COFFRET DE 127 MANCHONS THERMORÉTRACTABLES

Longueur : de 40 à 85mm.
Ø manchons : de 2 à 13mm.
Rétrécit 2:1.

2:1

7,00€
RÉF. 14109



KIT DE SIGNALISATION ARRIÈRE 12V MAGNÉTIQUE

4 fonctions. Câble 5x0,5mm² - Prise 7 plots.

Réf.	16137	16164
Prise	7 plots	
Fixation	magnétique	
Longueur du câble	7,5m	12m
Longueur entre feux	2,5m	

7,5M - 2,5M

28,50€
RÉF. 16137



12M - 4M

31,50€
RÉF. 16164

SODIFLASH

GARANTIE
2
ANS

KIT DE SIGNALISATION MAGNÉTIQUE AVEC TRIANGLE

Feu 4 fonctions.
Prise 7 plots.
Câble 5x0,5mm², longueur 7,5m.
Longueur entre feux : 2,5m.
Feu seul : réf.16166.

32,90€
RÉF. 16723



SODIFLASH

GARANTIE
2
ANS

KIT DE SIGNALISATION ARRIÈRE LED 12V MAGNÉTIQUE

4 fonctions : stop, clignotant, position, éclairer de plaque.
Prise 7 plots.

Réf.	17239	17221
Longueur du câble	7,5m	12m
Longueur entre feux	2,5m	4m

LED blanches.
Caboçon orange et rouge.

7,5M - 2,5M

32,90€
RÉF. 17239



12M - 4M

49,90€
RÉF. 17221

SODIFLASH

GARANTIE
2
ANS

KIT DE SIGNALISATION ARRIÈRE LED 12V MAGNÉTIQUE

4 fonctions : stop, clignotant, position, éclairer de plaque.
Prise 7 plots.

Réf.	17237	17231
Longueur du câble	7,5m	12m
Longueur entre feux	2,5m	4m

LED oranges.
LED rouges.
Caboçon transparent.

7,5M - 2,5M

34,90€
RÉF. 17237



12M - 4M

49,90€
RÉF. 17231

SODIFLASH

GARANTIE
2
ANS

RAMPE D'ÉCLAIRAGE ARRIÈRE LED 12V 1M POUR REMORQUE BAGAGÈRE

4 fonctions : stop, clignotant, position, éclairer de plaque.
Prise 7 plots. Câble 5x0,4mm² - 4m



34,90€
RÉF. 17127

SODIFLASH

GARANTIE
2
ANS

RAMPE D'ÉCLAIRAGE PVC ARRIÈRE LED 12V 1,22M

4 fonctions : position, stop, clignotant, éclairer de plaque. Câble longueur 7,5m avec prise 7 plots.
Longueur rampe : 1,22m.

LES +
→ EN PVC
→ NE ROUILLE PAS, IDÉAL POUR LES REMORQUES DE BATEAU



44,50€
RÉF. 17267

SODIFLASH

GARANTIE
2
ANS

KIT DE SIGNALISATION ARRIÈRE MAGNÉTIQUE LED WIFI 4 FONCTIONS

Prise 7 plots.
Feux magnétiques 4 fonctions : stop, position, éclairage de plaque, clignotants.
Avec témoin de charge sur chaque feu. Portée de communication 50m.
Autonomie : 8h. IP65.



84,50€
RÉF. 16142

SODIFLASH

GARANTIE
2
ANS

KIT DE SIGNALISATION ARRIÈRE 12V MAGNÉTIQUE LED WIFI AVEC CANBUS

4 fonctions : stop - position - éclairage de plaque - clignotant. Prise 7 plots. Batterie puissante - plus d'autonomie. Mallette de rangement inclus. Témoin de charge sur chaque feu.
Basse tension DC 5V. Portée de la communication : 30m.
Température d'utilisation : -23°C - 65°C. I67.

Le kit comprend :
- câble USB-C
- 1 feu gauche
- 1 feu droit
- 1 transmetteur
- prise allume cigare

LES +
→ AVEC ADAPTEUR CANBUS
→ SUPPORT MÉTAL PIVOTANT
→ AIMANT PUISSANT
→ CLIGNOTANT DYNAMIQUE



99,90€
RÉF. 16134

SODIFLASH

GARANTIE
2
ANS

FEU ARRIÈRE LED 7 FONCTIONS 12/24V

Entraxe : 152mm. Dimensions : 240x140mm.

SODIFLASH

GARANTIE
2
ANS

LES +
→ FEU STOP ANTI ÉBLOUISSEMENT



GAUCHE

64,50€
RÉF. 16052

DROIT

64,50€
RÉF. 16051

FEU ARRIÈRE LED 7 FONCTIONS 12/24V

Précâblé : câble longueur 30cm. 2 points de fixation M6x35mm.
Entraxe : 150mm. IP67. Dimensions : 235x110mm.

SODIFLASH

GARANTIE
2
ANS

LES +
→ CLIGNOTANT DYNAMIQUE
→ FEU STOP ANTI ÉBLOUISSEMENT



GAUCHE

64,50€
RÉF. 16095

DROIT

64,50€
RÉF. 16096

FEU ARRIÈRE LED PLAT 3 FONCTIONS Ø136MM

Clignotant, stop, position. Mode clignotant dynamique. Feu stop anti-éblouissement.
Position : 24 LED - 2,5W. Stop : 12 LED - 6W. Clignotant 9 LED - 3,5W.
12/24V Précâblé. Câble 0,3m. 2 points de fixation M6x25mm, entraxe 44mm.
Épaisseur : 37mm. IP67.
Homologué : R6 - R7 - R10.

SODIFLASH

GARANTIE
2
ANS

LES +
→ CLIGNOTANT DYNAMIQUE



GAUCHE

22,90€
RÉF. 16098

DROIT

22,90€
RÉF. 16094

FEU ARRIÈRE LED 3 FONCTIONS Ø113MM

Clignotant, stop, position.
10-33V - IP67.
Câblé.
2 points de fixations, entraxe : 45mm.
Épaisseur : 43mm.

SODIFLASH

GARANTIE
2
ANS

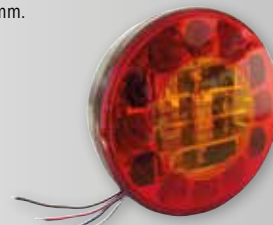

24,90€
RÉF. 17944

FEU ARRIÈRE 3 FONCTIONS

Position, stop, clignotant. Entraxe : 55mm.
Ampoules non fournies
(poirette 21W - poirette 21/5W).

AJ.BA

GARANTIE
2
ANS

Réf.	17778
Modèle	avec catadioptré
Dimensions	163x65x60mm

9,90€
RÉF. 17778



FEU ARRIÈRE MULTIPOINT II 4 FONCTIONS 12V

Stop, position, clignotant, triangle intégré. Entraxe fixation 152mm.
Compatible avec le connecteur 5 plots baïonnettes réf. 79962.
Dimensions : 240x140x52mm. Ampoules incluses
(poirette 12V-21W - poirette 12V 21/5W - navette 12V 5W).

RSPOCK

GARANTIE
2
ANS

GAUCHE

20,90€
RÉF. 79558



DROIT

20,90€
RÉF. 79559

Livré sans connecteur.

FEU AVANT CLIGNOTANT 4 FONCTIONS 1 VIS ORIENTABLE

Position - croisement - route - clignotant Fixation inférieure 1 vis. Connecteur DT.
Ampoules non fournies : H4 T4 12V-4W Poirette 12V-21W.

COBO
FRANCE

Réf.	79428	79429
Dimensions	250x180x137mm	
Poids	1,260kg	

GAUCHE

99,90€
RÉF. 79429



DROIT

99,90€
RÉF. 79428

PHARE AVANT 5 FONCTIONS

5 fonctions 100% LED. Avec clignotant LED. Homologué ECE R112.
Secteurs d'activités : Agricole, Camions et poids lourds, Construction et engins de chantier, Forestier, Manutention et chariots élévateurs, Remorques et semi-remorques, Utilitaires, Véhicules prioritaires. Compatible montage Manitou. Température de couleur : 6000°K
Matière du cabochon : verre trempé. IP68 - IP69K. Protégé contre les inversions de tension et contre la surchauffe. Fixation inférieure. Résistance aux chocs : 60g.
Garantie : 30000h de fonctionnement ou 5 ans. Connecteur DT 6 voies.

ABL

GARANTIE
2
ANS

LES +
→ HOMOLOGUÉ SUR ROUTE

Réf.	79350	79351
Modèle	gauche	droit
Tension	12/24V	
Dimensions	240x127x164mm	

GAUCHE

499,00€
RÉF. 79350



DROIT

499,00€
RÉF. 79351

FEU DE GABARIT BLANC ET ROUGE



Ampoule non fournie (graisseur 12V-5W).

Réf.	Dimensions
79835	92x43x37mm

2,70€
RÉF. 79835



FEU DE GABARIT BICOLORE ROUGE ET BLANC



Sur semelle caoutchouc souple : Fixation par vis. Entraxe 30mm. Type 2408. Ampoule non fournie (graisseur 5W). Dimensions : 120x55mm.

4,70€
RÉF. 19019



FEU DE GABARIT LED AVEC SUPPORT



3 LED rouges et 3 LED blanches. Voltage 12/24V. Puissance 0,8W (12V) / 1,6W (24V). Câble 0,5m. Dimensions : 130x44,5mm.

GAUCHE
13,90€
RÉF. 79801



DROIT
13,90€
RÉF. 79800



FEU DE GABARIT LED



12-24V. Rouge et blanc. Fixation par vis. Sur support caoutchouc. Longueur 175mm. Entraxe 75mm.

GAUCHE
16,50€
RÉF. 17949



DROIT
16,50€
RÉF. 17939



FEU DE GABARIT LED



12-24V. Rouge et blanc. Fixation par vis. Sur support caoutchouc. Longueur 175mm. Entraxe 75mm.

GAUCHE
14,90€
RÉF. 17954



DROIT
14,90€
RÉF. 17953



FEU DE GABARIT TRICOLORE LED



12-24V. Couleur : rouge/blanc/orange. Câble 1m DC. Dimensions : 176x105x54mm. Entraxe fixation 105mm.

GAUCHE
19,90€
RÉF. 79893



DROIT
19,90€
RÉF. 79892



FEU DE GABARIT LED



12-24V. Rouge, blanc, orange. Fixation par vis. Sur support caoutchouc. Longueur 180mm. Entraxe 75mm.

GAUCHE
19,90€
RÉF. 17963



DROIT
19,90€
RÉF. 17959



GARANTIE
2 ANS

FEU ARRIÈRE VERTICAL 5 FONCTIONS 12V

Entraxe : 110mm. Dimensions : 160x55x220mm. Avec ampoules (poirette 21W - poirette ambrée 21W - poirette 21/5W).



GARANTIE
2 ANS

GAUCHE
16,50€
RÉF. 16037



DROIT
16,50€
RÉF. 16038

FEU ARRIÈRE EARPOINT III 5 FONCTIONS 12V

Connecteur 5 plots baïonnettes. Entraxe fixations vis : 150mm. Dimensions : 219x146x53mm. Ampoules incluses.



GARANTIE
2 ANS

GAUCHE
18,90€
RÉF. 79564

LES +
→ AVEC CONNECTEUR



DROIT
18,90€
RÉF. 79563

FEU ARRIÈRE RECTANGLE 6 FONCTIONS 12V

Entraxe : 150mm. Connecteur 5 plots. Dimensions : 188x135x51mm. Livré complet avec ampoules. Fonctions : position, stop, clignotant, éclairer de plaque, réflecteur.



GARANTIE
2 ANS

GAUCHE
14,90€
RÉF. 16048

LES +
→ AVEC CONNECTEUR

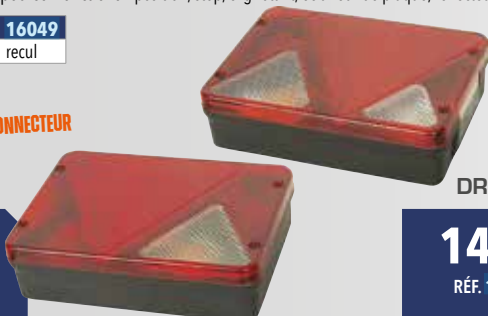

DROIT
14,90€
RÉF. 16049

FEU ARRIÈRE RECTANGLE 6 FONCTIONS 12V

Position, stop, clignotant, éclairer de plaque, triangle intégré, antibrouillard. Entraxe : 150mm. FP 63. Dimensions : 235x135x55mm. Livré complet avec ampoules, connecteur 1/4 tour et cosses.



GARANTIE
2 ANS

GAUCHE
19,90€
RÉF. 16103

LES +
→ AVEC CONNECTEUR

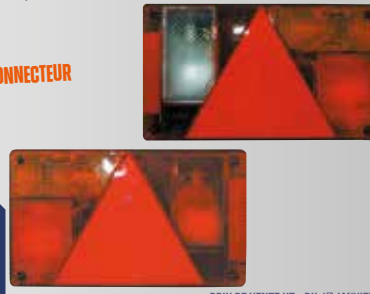

DROIT
19,90€
RÉF. 16104

GYROPHARE LED DOUBLE FLASH

Homologué R65-R10. Bitension 12/24V. 45W. 45 LED. 4950 Lumens. IP65

SODIFLASH

GARANTIE
3
ANS

LES +
→ NOUVELLES LED : 2 FOIS PLUS PUISSANTES (45W MAX)

SUR TIGE FLEXIBLE

16,90€
RÉF. 16301



A PLAT

20,90€
RÉF. 16303



MAGNÉTIQUE

19,90€
RÉF. 16305



GYROPHARE LED EXTRA PLAT DOUBLE FLASH

130 flashes par minute.
Homologué R65-R10.
Bitension 12/24V.
Modèle universel.
45 LED.
Cabocho orange incassable en polycarbonate.
IP66.

SODIFLASH

GARANTIE
3
ANS

LES +
→ NOUVELLES LED : 2 FOIS PLUS PUISSANTES (45W MAX) ET PERFORMANTES (4950LM MAX)

SUR TIGE

17,90€
RÉF. 16311



MAGNÉTIQUE

25,90€
RÉF. 16312



GYROPHARE LED DOUBLE FLASH E-VENUS

Consommation optimisée : seulement 7W. Protection contre les inversions de polarité. Homologation : ECE R65 CAT 1 - ECE R10.

SACEX

GARANTIE
+
2
ANS

Réf.	Diamètre	Hauteur
79480	127mm	135mm
79481	146mm	128mm
79482	127mm	174mm
79483	142mm	141mm

LES +
→ ISSU À 80% DE MATÉRIAUX RECYCLÉS
→ EMBALLAGE 100% RECYCLÉ
→ CONSOMMATION RÉDUITE

SUR TIGE RIGIDE

27,90€
RÉF. 79480



SUR TIGE FLEXIBLE

29,90€
RÉF. 79481



A PLAT

29,90€
RÉF. 79482



MAGNÉTIQUE

38,50€
RÉF. 79483



TRIANGLE DOUBLE FACE À LED 500MM

12-24V. 72 LED de 0,2W. Cellule jour/nuit. LED 2 faces qui clignotent alternativement. Matériel : aluminium et inox (charnières). Câble 5m. IP66.

SODIFLASH

GARANTIE
2
ANS

LES +
→ SYMBOLE AK5
→ CLASSE A

500MM

215,00€
RÉF. 16435
+ Éco-contribution : 0,44€



TRIANGLE TRIFLASH À LED 500MM CLASSE 2 RECHARGEABLE MAGNÉTIQUE

Fonctionne sur batterie sans fil. Système de fixation magnétique ventosée. Éclairage 3 feux LED forte puissance. Largeur en haut du triangle : 10cm. Largeur en bas du triangle : 40cm.

LOW LIGHT

GARANTIE
2
ANS

LES +
→ TRANSPORT FACILITÉ GRÂCE À SON FAIBLE ENCOMBREMENT ET SA LÉGÈRETÉ
→ NE NÉCESSITE PAS DE PERÇAGE
→ INTERCHANGEABLE ENTRE LES VÉHICULES
→ INNOVATION SUR LE MARCHÉ DES TRIANGLES DE SIGNALISATION !

Réf.	79301
Hauteur	385mm
Dimensions	400x400x400mm

249,00€
RÉF. 79301



BALISE DE SECOURS LED 2 EN 1

7 modes :
- simple, double, triple et quintuple flash
- double flash et quadruple flash alternés
- SOS et lampe de secours (lumière blanche).
Dimensions : Ø80mm - hauteur : 54,5mm. IP67.

SODIFLASH

GARANTIE
3
ANS

Livrée avec :
- câble USB-C

25,60€
RÉF. 79446



BALISE LED MAGNÉTIQUE RECHARGEABLE

Éclairage LED 360° visible à 200m. 9 positions possibles. Étanche : IP65. Dimensions balises : 108x35mm.

SODIFLASH

GARANTIE
2
ANS

Réf.	17960	17929
Nb de balises	mallette de 2 balises	mallette de 6 balises
Poids	3kg	11kg

2 BALISES
69,00€
RÉF. 17960



6 BALISES
135,00€
RÉF. 17929



BARRE D'ÉCLAIRAGE LED INCURVÉE 10/32V ÉCLAIRAGE COMBINÉ

Multivoltage : 10 à 32V DC. 6000-6500K. IP68. La barre incurvée vous donne une visibilité maximale.

Réf.	17135	17131
Puissance	144W	240W
Led	32 LED + 16 LED	48 LED + 32 LED
Lumens	9600lm	12000lm
Dimensions	662x79,46x75,63mm	1076x79,46x75,63mm

144W

94,90€

RÉF. 17135



SODIFLASH

GARANTIE
2 ANS



240W

115,00€

RÉF. 17131

LES +
FAISCEAU COMBINÉ :
ÉCLAIRAGE LARGE ET ÉCLAIRAGE
LONGUE PORTÉE

PHARE DE TRAVAIL CARRÉ LED 9W 1000LM AVEC INTERRUPTEUR

Boîtier carbone. Multivoltage 10 à 30V.
Pré-câblé. Dimensions : 90x90mm.
Fixation taille M10. IP69K. En boîte.

Protection contre les inversions de polarité.
Fabrication Européenne.
Homologation Européenne ECE R10.

1000LM

33,90€

RÉF. 79708



LES +
HAUTE RÉSISTANCE AUX LAVAGES
HAUTE PRESSION (IP 6K9K)

CEC

GARANTIE
2 ANS

PHARE DE TRAVAIL CARRÉ LED 10/30V 27W 250LM

250lm. Corps robuste en aluminium. Câble longueur 40cm.
Multivoltage 10 à 30V. Spécial pulvérisation et élevage.

Réf.	79699
Faisceau	large
Lumens	250lm
Dimensions	128x110x55mm

FAISCEAU
LARGE

21,90€

RÉF. 79699

Spécial pulvé



SODIFLASH

GARANTIE
2 ANS

PHARE DE TRAVAIL ROND 9 LED 27W 1800LM

Multivoltage 10 à 32V. Corps en alliage d'aluminium.
Fixations : acier inoxydable. Ø 114x50mm. IP68.

Réf.	17060	79664
Faisceau	longue portée	large
Portée d'éclairage	1000m	800m
Conditionnement	boîte	boîte

FAISCEAU
LONGUE PORTÉE

14,20€

RÉF. 17060



FAISCEAU
LARGE

12,90€

RÉF. 79664

SODIFLASH

GARANTIE
2 ANS

PHARE DE TRAVAIL CARRÉ 7 LED 35W 2200LM

Multivoltage 10 à 32V DC.
Corps robuste en aluminium.
Dimensions : L 110 x l 120 x P 70mm.
IP68.

FAISCEAU LARGE

34,90€

RÉF. 17071



SODIFLASH

GARANTIE
2 ANS

PHARE DE TRAVAIL 4 LED 40W 2800LM

Multivoltage 10 à 30V. Câble VDE 2x0,75mm². Lg. câble 35cm.
Dimensions : 100x100mm. IP68. En boîte.

FAISCEAU
LARGE

54,90€

RÉF. 79695



FAISCEAU
LONGUE PORTÉE

49,90€

RÉF. 17099

SODIFLASH

GARANTIE
2 ANS

PHARE DE TRAVAIL CARRÉ 20 LED 9/32V 100W 10000LM

Ultra puissant. Prise DT. Corps robuste en aluminium.
Fixation en inox. Câble longueur 35cm. IP67.
Livré avec fixation et visserie.

Réf.	79702
Faisceau	large
Lumens	10000lm
Dimensions	190x105x165mm

FAISCEAU LARGE

99,00€

RÉF. 79702



LES +
PRISE DT
ULTRA PUISSANT

SODIFLASH

GARANTIE
2 ANS

PHARE DE TRAVAIL CARRÉ 5 LED 15W 1000LM MAGNÉTIQUE SUR BATTERIE

Fonction power bank. Faisceau large. Base aimantée.
Indicateur du niveau de charge. Poignée de transport.
Lampe orientable. 4 fonctions : 100%, 50%, SOS, flash.
Autonomie de 5h30 (100%) à 11h (50%).
Homologation R10.
Livré avec câble USB.

FAISCEAU LARGE

56,90€

RÉF. 79694

+ Eco-contribution : 0,14€



LES +
AUTONOME
SUR BATTERIE

SODIFLASH

GARANTIE
2 ANS

PHARE DE TRAVAIL RECTANGLE 4 LED 40W 2000LM

6000k. Corps en aluminium.
Optique en polycarbonate.
Précâblé. Longueur de câble 400mm.
Homologué R10. Fixation M8x25mm.
127,5x62,7x58,8mm. IP67.

FAISCEAU LARGE

29,90€

RÉF. 16055

LES +
HOMOLOGUÉ SUR ROUTE



SODIFLASH

GARANTIE
2 ANS

ROUE JOCKEY JANTE PVC

GARANTIE 2 ANS

Réf.	17548
Ø du tube	35mm
Hauteur mini	470mm
Hauteur maxi	700mm
Ø roue	160x40mm
Bandage	caoutchouc



Ø35MM
80KG

22,90€
RÉF. 17548

ROUE JOCKEY JANTE PVC

GARANTIE 2 ANS

Réf.	17549
Ø du tube	48mm
Hauteur mini	500mm
Hauteur maxi	670mm
Ø roue	200x50mm
Bandage	caoutchouc



Ø48MM
150KG

25,90€
RÉF. 17549

ROUE JOCKEY JANTE ACIER

AL-KO

GARANTIE 2 ANS

La solution idéale pour les grosses remorques. Roulements à billes.

Réf.	18029
Ø du tube	60mm
Hauteur mini	530mm
Hauteur maxi	795mm
Ø roue	200x50mm
Bandage	caoutchouc



Ø60MM
500KG

94,90€
RÉF. 18029

BRIDE POUR ROUE JOCKEY

Réf.	17547	17529
Diamètre	35mm	48mm
Entraxe	105mm (fixation)	105mm (fixation)

Ø35MM

6,50€
RÉF. 17547

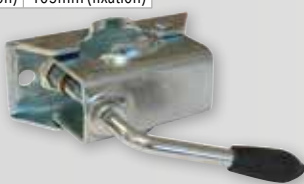

Ø48MM

6,50€
RÉF. 17529



CACHE BOULE CAOUTCHOUC

Ø 50mm. Avec anneau de retenue.

GARANTIE 3 ANS



3,00€
RÉF. 16964

TÊTE D'ATTELAGE 800KG POUR TIMON EN V DE 50MM

Pour boule Ø 50mm. Avec support de prise. Charge appui statique : 75kg. PTAC 750kg.

AL-KO

GARANTIE 2 ANS

26,90€
RÉF. 16948



ANTIVOL DE REMORQUE 2 EN 1

Pour les remorques stationnées et aussi pour les remorques attelées.

AL-KO

GARANTIE 2 ANS

Réf.	17696
Dimensions	213x110x127mm

54,90€
RÉF. 17696



BOULE D'ATTELAGE DROITE

Ø 50mm avec écrou de serrage. Axe de fixation. A collerette. Pour réf.16908-16910-18014-18015.

Réf.	16903
Ø de la boule	50mm
Capacité	3,5T
Filetage	M22
Poids	0,95kg

15,90€
RÉF. 16903



AXE À BOULE

Pour chape mixte. Ø boule : 50mm. Pour réf.17576-17577 17578-17579-17580.

Réf.	16906
Diamètre	24mm (axe)
Poids	1,1kg

74,50€
RÉF. 16906



AL-KO

GARANTIE 2 ANS

ROTULE COL DE CYGNE 3,5T

Boule Ø 50mm.

Réf.	16551
Ø de perçage	16mm
Entraxe	90mm
Poids	2,12kg

31,50€
RÉF. 16551



JEU DE 2 RAMPES ACIER PLIABLES

Pliables en 2 parties. Livrées avec 2 sangles de serrage.

Réf.	15202
Lot de	2 rampes
Poids par paire	15,2kg
Longueur	1900mm
Largeur	220mm

440KG

79,00€
RÉF. 15202



STILKER

GARANTIE 2 ANS

JEU DE 2 RAMPES ALUMINIUM PLIABLES

Pliables en 2 parties. Support caoutchouc.

Réf.	15196
Lot de	2 rampes
Poids par paire	13,2kg
Longueur	2000mm
Largeur	280mm

680KG

259,00€
RÉF. 15196

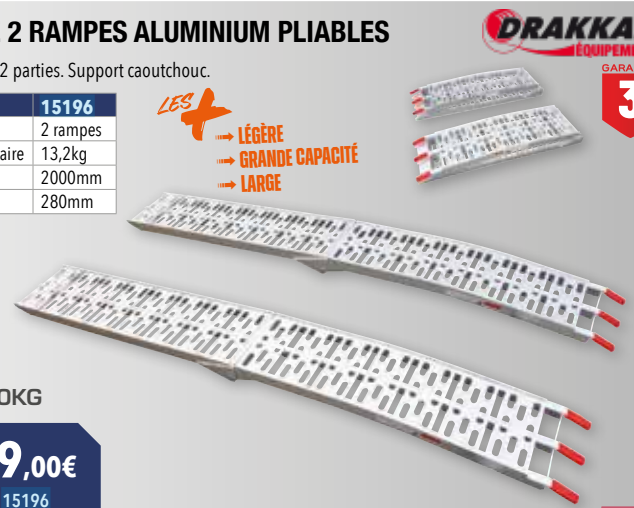

DRAKKAR

GARANTIE 3 ANS

LES +
→ LÉGÈRE
→ GRANDE CAPACITÉ
→ LARGE

ROUE COMPLÈTE AVEC JANTE 4 TROUS

Déport positif de 20mm. Entraxe : 130mm. Moyeu : 85mm.

Réf.	16967	16970
Roue	tubeless 71T	tubeless 75N
Charge maxi	74N (375kg à 140km/h)	75T (387kg à 190km/h)
Dimensions	145/70R13	155/70R13



145/70R13

89,00€

RÉF. 16967

155/70R13

92,90€

RÉF. 16970

GARDE-BOUES TÔLE

Réf.	16934
Ø roues	pour roues 13"
Longueur	760mm
Largeur	195mm
Hauteur	355mm
Poids	2,2kg



32,90€

RÉF. 16934

ATTACHE CAPOT

Longueur 120mm.



6,90€

RÉF. 17210

CROCHET DE FERMETURE

Crochet réglable, en acier bruni.
Dimensions : 255x40x40mm.



17,90€

RÉF. 26785



COFFRE DE RANGEMENT EN PLASTIQUE NOIR

Un rangement efficace et sûr. Fermeture à clé. Étanche. Jusqu'à 20Kg de charge. Plusieurs possibilités de montage : sur le côté, devant ou dedans la remorque.



159,00€

RÉF. 18076

Réf.	18076	18077
Caractéristiques	ouverture latérale	ouverture sur toute la largeur
Dimensions	515x225x272mm	
Poids	3,5kg	3,2kg

149,00€

RÉF. 18077



TREUIL DE TRACTION MANUEL AVEC CÂBLE ET CROCHET

Horizontal. Avec câble de 10m et crochet.

Réf.	15412	15413
Nombre de vitesse	1	2
Démultiplication	4:1	4:1 - 8:1
Ø du câble	4,5mm	5,6mm



450KG

32,90€

RÉF. 15412

1100KG

46,90€

RÉF. 15413



TREUIL DE TRACTION ÉLECTRIQUE 12V 500KG

Pour charge roulante. Moteur 12V - 300W. Treuil portable câble Ø 4,8mm x 9,2m. Câble d'alimentation 5m. Blocage et débrayage par molette. Charge minimale de rupture : 22,4 KN. Dim. 245x256x196mm. Poids : 9kg.

Niveau d'enroulement	1	2	3	4	5
Capacité d'enroulement	500kg	400kg	325kg	275kg	250kg

500KG
TÉLÉCOMMANDE
SANS FIL

156,00€

RÉF. 15254



TIRE CÂBLE MANUEL HORIZONTAL

Crochets pivotants 360° équipé d'un linguet de sécurité. Câble acier multibrins. Rapport de levage : 15:1.

Réf.	15322	15259
Capacité	1300kg	1500kg
Ø du câble	5mm	6mm
Poids	3,9kg	7,2kg
Longueur mini	0,50m	0,50m
Longueur maxi	1,70m	1,75m



1300KG

79,00€

RÉF. 15322

1500KG

129,00€

RÉF. 15259



TIRE CÂBLE MANUEL DE TRACTION

Crochet avec linguet de sécurité. Treuil à câble passant. Livré complet avec câble longueur 20m.

Réf.	15258	15261
Ø du câble	11mm	16mm
Poids	24kg	48kg

1600KG

389,00€

RÉF. 15258

3200KG

569,00€

RÉF. 15261



PACK N°62

RÉF : 86058

RÉF. 14100

1 COFFRET DE 120 MINI FUSIBLES ENFICHABLES

RÉF. 14102

1 COFFRET DE 120 FUSIBLES ENFICHABLES STANDARD

RÉF. 14109

1 COFFRET DE 127 GAINES THERMORÉTRACTABLES 2:1 NOIRE

RÉF. 12930

1 COFFRET DE 160 JOINTS CUIVRE DE 6 À 28MM



RÉF. 14095

1 COFFRET DE 408 JOINTS TORIQUES MÉTRIQUES DE 3 À 50MM

CADEAUX - PRIX CHOCS ET CADEAUX - PRIX CHOCS ET CADEAUX
Packs Négoces

1 BALADEUSE LED 180 LUMENS ARTICULÉE RECHARGEABLE

OFFERT !

VALEUR : **16,90€ HT**



Réf. 02163

PRIX DE VENTE HT

69,90€

ASSORTIMENT DE 382 JOINTS TORIQUES MÉTRIQUES



Joint en NBR.
70 SHOR.
Section de 1,58 à 4,76mm.
Ø intérieur de 2,90 à 43,80mm.
Résistance à l'huile, étanchéité à l'air, résistance à l'abrasion.
Limites de températures: -55°C -120°C.



19,90€
RÉF. 14192

ASSORTIMENT DE 408 JOINTS TORIQUES MÉTRIQUES



Joint en NBR (Nitrile-butadiene rubber).
70 SHOR.
Section de 2 à 3,5mm.
Ø intérieur de 3 à 50mm.
Résistance à l'huile, étanchéité à l'air, résistance à l'abrasion.
Limites de températures: -55°C -120°C.



17,90€
RÉF. 14095

ASSORTIMENT DE 270 JOINTS TORIQUES VITON

Ø 5 à 17mm



10,90€
RÉF. 12902

ASSORTIMENT DE 141 JOINTS CAOUTCHOUC, FIBRE



Composition :
M9 à M25
- 60 joints caoutchouc
- 55 joints fibres
- 26 joints klingérite



9,90€
RÉF. 14174

ASSORTIMENT DE 160 JOINTS CUIVRE

Ø 6 à 28mm



29,90€
RÉF. 12930

ASSORTIMENT DE 279 JOINTS TORIQUES



Ø int. de 3 à 22mm.



8,50€
RÉF. 12900

ASSORTIMENT DE 300 CIRCLIPS

De 3 à 32mm.



12,90€
RÉF. 14098

ASSORTIMENT DE 250 CIRCLIPS

Ø 20 à 45mm.



18,50€
RÉF. 12926

ASSORTIMENT DE 42 COLLIERS AVEC PROTECTION CAOUTCHOUC

Composition :
1/4": 20 pcs
5/16": 8 pcs
3/8": 6 pcs
1/2": 4 pcs
5/8": 4 pcs
Bande de 12mm.



W1
10,90€
RÉF. 14176

ASSORTIMENT DE 56 COLLIERS À DURITE

Bande pleine de 9mm.



W1
13,90€
RÉF. 14177

CADENAS CORPS LAITON

Anse en acier trempé. Simple verrouillage. Livrés avec 2 clés. En blister.

Réf.	Longueur du corps	Prix unitaire
15765	30mm	3,90€
15771	40mm	4,90€
15773	50mm	7,90€



CADENAS À COMBINAISON

Combinaison de 4 chiffres. En blister.

Réf.	Ø anse	Longueur du corps
15644	6mm	40mm
15645	10mm	50mm

18,50€
RÉF. 15644

37,50€
RÉF. 15645



CADENAS RECTANGULAIRE

Laiton massif. Anse acier cémenté. Écartement de l'anse : 23mm. Double verrouillage - livré avec 2 clés. En blister.

Réf.	Ø anse	Longueur du corps	Hauteur anse
15629	11mm	76mm	23mm

28,90€
RÉF. 15629



COFFRE FORT EXTÉRIEUR MOBILE POUR CLÉS 4 CHIFFRES

Construction en alliage de zinc. Bon niveau de résistance contre les attaques. Capacité profonde. Anse détachable. Combinaison programmable à 4 chiffres. Code personnalisable. Cadran et molettes rétro éclairées.



59,90€
RÉF. 76650

LES + → IDÉAL POUR PARTAGER OU PROTÉGER SES CLÉS !

COFFRE FORT EXTÉRIEUR POUR CLÉS 4 CHIFFRES

Construction en aluminium. Bon niveau de résistance contre les attaques. Combinaison programmable à bouton poussoir. Code personnalisable : 1000 codes possibles ! Cache de protection anti intempéries des molettes. Compartiment de stockage XL. Garantie à vie. Kit de montage inclus.



Réf.	Largeur	Hauteur totale	Profondeur
76654	106mm	146mm	53mm

54,90€
RÉF. 76654

LES + → LA PLUS GRANDE CAPACITÉ DE STOCKAGE DE LA GAMME !

ROUE GONFLABLE POUR DIABLE

Avec jante PVC. Max 2,5 bar.

Réf.	26327
Charge maxi	150kg
Diamètre	260x85mm
Alésage	20mm
Longueur du moyeu	70mm



17,20€
RÉF. 26327

ROUE INCREVABLE POUR DIABLE

Alésage à rouleaux. Corps nylon + mousse PU.

Réf.	26310
Charge maxi	150kg
Diamètre	260x85mm
Alésage	20mm
Longueur du moyeu	70mm



24,90€
RÉF. 26310

Increvable !

ROUE BANDAGE DUR POUR DIABLE

Avec jante plastique. Increvable.

Réf.	26326
Charge maxi	150kg
Diamètre	250x60mm
Alésage	20mm
Longueur du moyeu	56mm



22,90€
RÉF. 26326

Increvable !

ROUE INCREVABLE

Avec jante plastique. Alésage à rouleaux. Mousse PU.

Réf.	26329
Charge maxi	150kg
Diamètre	260x85mm
Alésage	25mm
Longueur du moyeu	75mm



24,90€
RÉF. 26329

Increvable !

ROUE INCREVABLE

Avec jante plastique. Alésage à rouleaux. Mousse PU.

Réf.	26324
Charge maxi	150kg
Diamètre	400x100mm
Alésage	20mm
Longueur du moyeu	75mm



41,50€
RÉF. 26324

Increvable !

ROUE INCREVABLE

Avec jante plastique. Alésage à rouleaux. Mousse PU.

Réf.	26323
Charge maxi	150kg
Diamètre	400x100mm
Alésage	25mm
Longueur du moyeu	75mm



41,50€
RÉF. 26323

Increvable !

ROULETTE ZINGUÉE JANTE ACIER

Roues corps tôle + bandage en caoutchouc semi-élastique noir. Alésage à rouleaux.

Réf.	Charge maxi	Diamètre	Déport	Entraxe	Ø fixation	Platine	Hauteur	Roue	Prix unitaire
26400	60kg	80x24mm	30mm	76x56mm	8mm	104x80mm	108mm	Fixe	6,90€
26401	90kg	100x28mm		76x56mm	8mm	104x80mm	128mm		8,50€
26402	140kg	125x35mm	40mm	85x65mm	8mm	116x90mm	159mm		10,90€
26403	160kg	160x38mm		105x85mm	10mm	138x114mm	195mm		16,50€
26405	250kg	250x48mm	70mm	135x100mm	11mm	175x140mm	285mm		58,90€
26410	60kg	80x24mm	30mm	76x56mm	8mm	104x80mm	108mm	Pivotante sans frein	9,50€
26411	90kg	100x28mm	35mm	76x56mm	8mm	104x80mm	128mm		11,50€
26412	140kg	125x35mm	40mm	85x65mm	8mm	116x90mm	159mm		16,50€
26413	160kg	160x38mm	47mm	105x85mm	10mm	138x114mm	195mm		24,50€
26415	250kg	250x48mm	70mm	135x100mm	11mm	175x140mm	285mm		84,90€
26420	60kg	80x24mm	30mm	76x56mm	8mm	104x80mm	108mm	Pivotante avec frein	14,50€
26421	90kg	100x28mm	35mm	76x56mm	8mm	104x80mm	128mm		16,50€
26422	140kg	125x35mm	40mm	85x65mm	8mm	116x90mm	159mm		15,50€
26423	160kg	160x38mm	47mm	105x85mm	10mm	138x114mm	195mm		29,90€



Fixe



Pivotante sans frein



Pivotante avec frein

AÉROSOL TRACEUR CHANTIER FLUO S-MARK 500ML



Utilisable sur divers supports : bétons, bitumes, herbe, graviers, sables, minéraux, bois.
Séchage rapide : environ 10mn. Température d'utilisation : -20°C à 50°C. Aérosol de 500ml.

Réf.	Couleur
10107	jaune fluo
10106	orange fluo
10105	rouge fluo
10108	vert fluo



Marquage de 3 à 6 mois.
Utilisation tête en bas.

MARQUAGE
3 À 6 MOIS

7,50€

TOUTES RÉFS.

AÉROSOL TRACEUR CHANTIER FLUO TP 500ML



Pour divers travaux de marquages en voiries, terrassement, canalisations, constructions.
Utilisable sur divers supports : bétons, bitumes, herbe, graviers, sables, minéraux, bois.
Aérosol de 500ml.

Réf.	Couleur
10119	jaune fluo
10117	orange fluo
10118	rouge fluo
10019	vert fluo



Marquage de 9 à 12 mois.
Utilisation "tête en bas".

MARQUAGE
9 À 12 MOIS

8,50€

TOUTES RÉFS.

PEINTURE ROUTIÈRE URBAINE



Peinture à séchage rapide à base de résine acrylique. Grande résistance à l'abrasion et spécialement conçue pour application sur béton et asphalte. D'aspect lisse et mat.

Temps de séchage :

- sec au toucher : 20 minutes

- en profondeur : 3 heures.

Dilution impérative entre 5 et 10%.

Réf.	Capacité	Couleur	RAL	Prix unitaire
11881	5kg	blanc	RAL 9016	54,90€
11896	25kg			189,00€
11899	5kg	bleu	RAL 5012	74,90€
11897	5kg			74,90€
11898	25kg	jaune	RAL 1023	269,00€
11907	5kg			noir



DILUANT POUR PEINTURE ROUTIÈRE



Pourcentage de dilution : 5% à 10%.



5L

52,90€

RÉF. 11908

PEINTURE POUR TRAÇAGE DE LIGNES



Peinture très résistante à haute pigmentation spéciale pour sols, en intérieur ou extérieur. Résiste aux roulements aux intempéries, aux hydrocarbures et sèche rapidement.

Peinture CFC sans plomb.

L'autonomie d'un aérosol est de 50 mètres linéaires selon la largeur du traçage (de 3 à 10cm) et la nature du sol.

Réf.	Lot de	Couleur	Prix unitaire	Soit le lot
10270	x 1	blanc	19,90€	
10270.36	x 36	blanc	16,50€	594,00€
10273	x 1	bleu	19,90€	
10271	x 1	jaune	19,90€	
10281	x 1	noir	19,90€	
10272	x 1	rouge	19,90€	
10275	x 1	vert	19,90€	



POUR L'ACHAT D'UN LOT RÉF.10270.36
UN TRACEUR DE LIGNE RÉF.10283
OFFERT



650ML
TRAÇAGE DE LIGNES

TRACEUSE DE LIGNES



Nouvelle poignée ergonomique. Gâchette de déclenchement confortable.

Réglage de la largeur du tracé : 3 à 10cm. L'aérosol se positionne de lui-même parfaitement et automatiquement dans le support.

Roues larges pour une stabilité améliorée :

les tracés sont parfaitement droits et nets.

Pare-vent : assure un traçage parfait même s'il y a du vent.

Châssis métallique.

Support latéral : pour traçage en déporté le long des palettes,

des machines, des murs, etc.

Bac porte aérosol. S'utilise avec les aérosols TRAFFIC PAINT.

Livrée sans aérosol.

GARANTIE
10 ANS



145,00€

RÉF. 10283



PANNEAU "PROPRIÉTÉ PRIVÉE" À FIXER



En polypropylène PP.

Réf.	16575
Diamètre	290mm

A FIXER

7,50€

RÉF. 16575



PANNEAU HOMOLOGUÉ "DÉFENSE DE STATIONNER" À FIXER



PS choc rigide (ép.3mm)

Réf.	16514
Diamètre	300mm

A FIXER

15,50€

RÉF. 16514



PANNEAU "SENS INTERDIT" À FIXER



PS choc rigide (ép.3mm).

Réf.	16572
Diamètre	300mm

A FIXER

15,90€

RÉF. 16572



BUTÉE DE PARKING

Butée de parking en caoutchouc recyclé. 4 catadioptrés inclus. Capacité 15T.

Réf.	18157
Matière	caoutchouc recyclé
Fixation	4 fixations asphalte incluses
Longueur	900mm
Largeur	150mm
Hauteur	100mm
Poids	9,6kg



49,90€
RÉF. 18157



RALENTISSEUR PASSE-CÂBLE

Ralentisseur modulable en caoutchouc livré par lot de 2 éléments de 50cm de long (un jaune, un noir). La hauteur 5cm permet de réduire la vitesse à 15-30 km/h, pour les voitures et les camions jusqu'à 20T. Caoutchouc recyclé.

Réf.	18151
	1 passe-câble pour câble Ø 30mm et 1 passe-câble pour câble Ø 20-24mm
Couleur	jaune-noir
Longueur	1000mm
Largeur	350mm
Hauteur	50mm
Poids	16kg

LES +
→ RÉSISTE AUX UV
→ CHARGE MAXIMUM : 20 TONNES

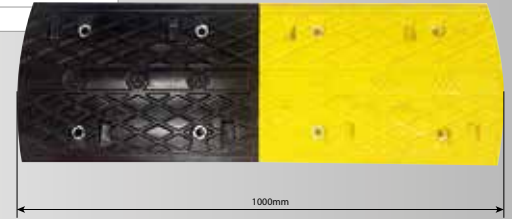

79,00€
RÉF. 18151

CÔNE DE SIGNALISATION

Réf.	Matière	Couleur	Caractéristiques	Hauteur	Poids	Prix unitaire
16959	polyéthylène	orange fluo	avec bande blanche	50cm	0,8kg	10,90€
16961	PVC - Classe I	orange fluo	avec bande réfléchissante (visible la nuit)	50cm	1,1kg	16,90€
14889	PVC	orange		75cm	3,1kg	44,90€



MIROIR DE SÉCURITÉ

Miroir convexe incassable, orange. Miroir en polycarbonate, épaisseur 0,5mm. Dos en polypropylène. Avec visière.

Réf.	Diamètre	Distance de vue	Prix unitaire
18138	300mm	8m	35,90€
18139	450mm	10m	45,90€
18175	600mm	12m	54,90€

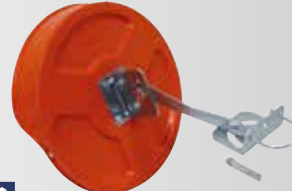

Livré avec fixation universelle pour poteaux et murs.



CHAÎNE DE SIGNALISATION PVC

Réf.	Couleur	Diamètre	Longueur
14860	Rouge et blanc	8mm	25m
14865	Jaune et noir	8mm	25m

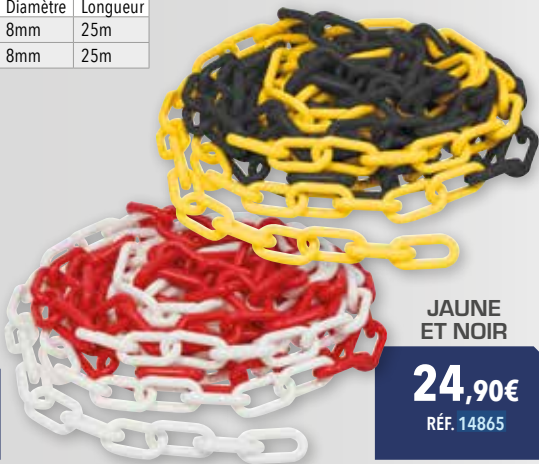

ROUGE ET BLANC

44,50€
RÉF. 14860

JAUNE ET NOIR

24,90€
RÉF. 14865

POTEAU DE SIGNALISATION

Poteau plastique. Hauteur 85cm.

Réf.	Couleur
14894	rouge-blanc
61563	jaune-noir

Livré avec 2 crochets.

Base lestable assurant une bonne stabilité.

24,90€
RÉF. 14894

24,90€
RÉF. 61563



RUBAN DE DÉLIMITATION DE ZONE 100M

Ruban polyéthylène fabriqué par extrusion. Bonne résistance à la tension et à l'éirement avant rupture. Résistante aux UV et aux éraflures. Coloris alternés en diagonale. Dimensions : 50mmx100m.

Réf.	Couleur	Dimensions
16469	rouge-blanc	50mmx100m
61543	jaune-noir	



BLANC / ROUGE

3,60€
RÉF. 16469

NOIR / JAUNE

3,60€
RÉF. 61543

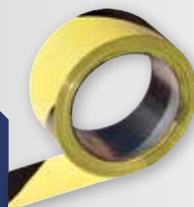

RUBAN ADHÉSIF DE SÉCURITÉ ET MARQUAGE ANTIDÉRAPANT

Idéal pour la protection contre les glissades sur les surfaces lisses. Applications industrielles ou usage domestique. Forte adhérence. Résiste à l'huile et à l'eau. Usage intérieur ou extérieur. Adhésif : acrylique. Support : PVC. Tenue en température : 50°C. Épaisseur : 0,80mm

LES +
→ ANTIDÉRAPANT

Réf.	Couleur	Dimensions	Prix unitaire
20430	noir	25mmx18m	24,90€
20432	noir	50mmx18m	44,90€
20436	jaune-noir		44,90€



Réf. 20432



Réf. 20430

Réf. 20436

FEUILLARD TEXTILE BLANC

Diamètre bobine : 290mm. Diamètre mandrin : 76mm.

Réf.	14025	14027
Longueur	1100m	850m
Largeur	13mm	16mm
Résistance à la rupture	380kg (+/-7%)	450kg (+/-7%)
Poids	6,83kg	6,36kg

13MM

57,90€

RÉF. 14025



16MM

58,90€

RÉF. 14027

FEUILLARD POLYPROPYLÈNE MANUEL 12MM

Noir. Joes plastiques. Diamètre 26x335. Largeur : 12mm. Résistance à la rupture : 128kg.

Réf.	14029
Longueur	1500m
Épaisseur	0,50mm

42,90€

RÉF. 14029



KIT DE CERCLAGE

250 boucles 13mm plastique. Feuillard polypropylène bleu.

Réf.	14038
Dimensions	12x0,45x750m

54,90€

RÉF. 14038



DÉVIDOIR POUR FEUILLARD TEXTILE

Pour diamètre intérieur bobine 76mm. Vendu vide.

Réf.	14031
Dimensions	640x330x365mm

89,00€

RÉF. 14031



TENDEUR POUR FEUILLARD POLYPRO ET TEXTILE

Pour feuillard largeur 9 à 19mm.



69,90€

RÉF. 14033

BOUCLES MÉTALLIQUES GALVANISÉES

Pour feuillard textile.

Réf.	Lot de	Largeur
14035	x 1000	13mm
14036	x 1000	16mm

45,90€

RÉF. 14035

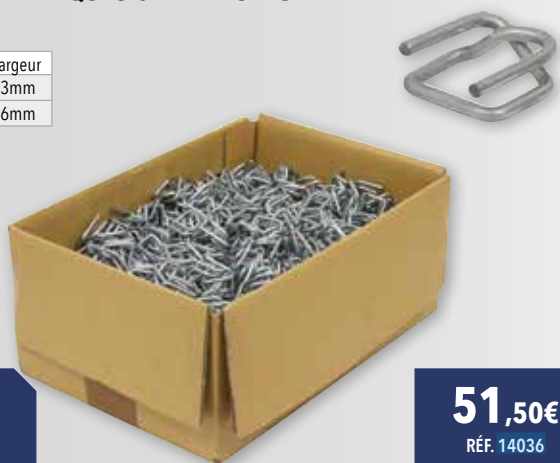

51,50€

RÉF. 14036

FILM ÉTIRABLE AUTO-ADHÉSIF 450MM

Film étirable de palettisation manuelle. Utilisation industrielle. Non alimentaire.

Réf.	Lot de	Couleur	Épaisseur	Dimensions	Prix unitaire	Soit le lot
14515	x 1	transparent	17µm	450mmx270m	22,90€	
14515.06	x 6				14,90€	89,40€
14517	x 1	noir opaque	17µm	450mmx270m	19,90€	
14517.06	x 6				16,90€	101,40€

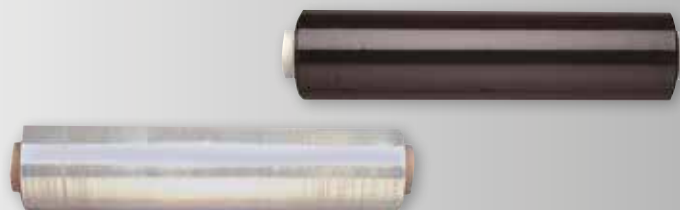

RUBAN ADHÉSIF EMBALLAGE 48MMX100M

Ruban couleur havane. Base solvant. Épaisseur : 28µm.

4,20€

RÉF. 14507



RUBAN ADHÉSIF ÉPAIS EMBALLAGE - 48MMX100M

Ruban incolore - transparent. Base solvant. Silencieux. Épaisseur : 35µm.

6,50€

RÉF. 14512



DÉVIDOIR RUBAN ADHÉSIF

Pour rouleaux largeur 50mm. Livré sans rouleaux.



16,90€

RÉF. 14505

EPANDEUR 20L SUR ROUES

Montage simple et rapide. Surface d'épandage : jusqu'à 4m.
Trémie en polyéthylène, insensible à la corrosion. Trémie avec grille de protection.
Réglage progressif et précis du débit par manette.
Guidon avec réglage de la hauteur et de l'inclinaison.
Béquille escamotable. Granulométrie <5mm. Cadre tube en acier laqué.
Roues pleines en matière plastique avec revêtement gomme robuste.
Livré pré-monté.

Multiplés utilisations : sel, sable, engrais, semences, absorbants, chaux, granulats...

20L

399,00€

RÉF. 08298



LAME CHASSE-NEIGE 735MM SUR ROUES

Châssis en acier peint (peinture époxy).
Plateau en acier inox avec racle interchangeable.
Commande d'orientation du plateau.
Roues avec moyeu équipé de roulements à billes.
Livré non monté.

Produits admissibles :
neige, sable, gravier.

329,00€

RÉF. 08389



BAC À SEL OU SABLE AVEC COUVERCLE

Bac à sel ou sable. Coffre à fond plat. 100% en PEHD, pour le stockage des absorbants, sel ou produits corrosifs.

Réf.	83670	83672
Dimensions	750x670x420mm	743x644x690mm
Poids	11kg	14kg

100L

199,00€

RÉF. 83670



200L

229,00€

RÉF. 83672



BAC À SEL OU SABLE AVEC COUVERCLE ET PASSAGES FOURCHES

Passage de fourche (2 côtés) pour transpalette. Couverture recouvrant. Bac à sel ou sable. Manipulation par transpalette ou chariot élévateur. Couverture recouvrant.

Réf.	83674	83676
Dimensions	1030x630x690mm	1255x750x850mm
Poids	15kg	20kg

180L

299,00€

RÉF. 83674



300L

339,00€

RÉF. 83676



PELLE À NEIGE, À GRAIN ALU

Épaisseur alu 2mm. Haute résistance. Trois nervures centrales.

Réf.	71364	71365
Longueur	480mm	1700mm
Largeur	330mm	330mm

SANS MANCHE

24,90€

RÉF. 71364



AVEC MANCHE

31,90€

RÉF. 71365

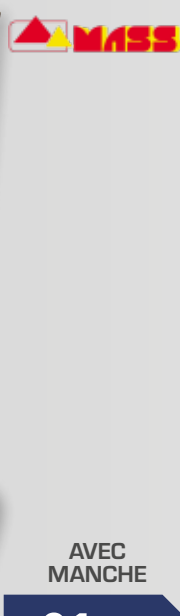

PELLE À NEIGE, À GRAIN

Polypropylène. Sans métal.

Réf.	14867	14944
Longueur	459mm	1559mm
Largeur	350mm	350mm

SANS MANCHE

8,50€

RÉF. 14867



AVEC MANCHE

12,90€

RÉF. 14944



PELLE À NEIGE, À GRAIN PVC

Avec manche 90cm. Languette aluminium.

Réf.	17700
Longueur	1270mm
Largeur	480mm

AVEC MANCHE

11,90€

RÉF. 17700



POUSSOIR À NEIGE FIBRE

Design particulier et innovant. N'abîme pas le revêtement du sol pendant l'utilisation. Ne rouille pas. Idéal pour ruelles, trottoirs, chaussées.

Réf.	71388
Longueur	600mm
Largeur	200mm
Poids	0,980kg

21,50€

RÉF. 71388



MANCHE CINTRÉ

Manche cintré ciré en bois dur.

Réf.	Longueur	Diamètre
71440	130cm	4cm

9,50€

RÉF. 71440



FENDEUR DE BÛCHES HORIZONTAL 5T SUR ROUES

Avec cage de protection. Moteur 230V 50Hz - 1500W - 2800 tr/min.
Longueur de bûches max : 520mm. Ø de coupe : 50 à 250mm.
Dimensions : 1000x310x480mm. Avec roues de déplacement.
Pression hydraulique : 20Mpa. IP54.

Réf.	Poids
08907	53kg

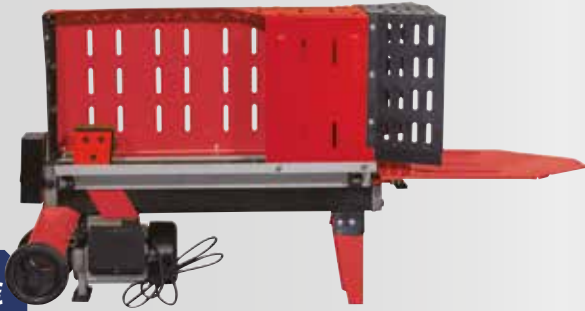

429,00€

RÉF. 08907

+ Éco-contribution : 4,15€

DRAKKAR
EQUIPEMENT

GARANTIE
3
ANS

FENDEUR DE BÛCHES HORIZONTAL 5T AVEC SUPPORT SUR ROUES

Sur roues et support.
Avec cage de protection.
Moteur 230V 50Hz - 1500W - 2800 tr/min.
Longueur de bûches max : 520mm.
Ø de coupe : 30 à 250mm.
Pression hydraulique : 20 Mpa.
Dimensions (hors support) :
1000x310x480mm. IP54.

Réf.	Poids
08912	65kg



649,00€

RÉF. 08912

+ Éco-contribution : 4,15€

DRAKKAR
EQUIPEMENT

GARANTIE
3
ANS

**STOCK
LIMITÉ**

BROUETTE ACIER GALVANISÉ 80L - BÂTIMENT

Tube Ø 30mm.
Butoir de déversement.
Livrée montée.
Roue pneumatique Ø 400mm.
Bac galvanisé épaisseur 1mm.

Très robuste.

84,90€

RÉF. 08447



! Roue de rechange réf.26408.

DRAKKAR
EQUIPEMENT

GARANTIE
3
ANS

AFFÛTEUR ÉLECTRIQUE PRO POUR CHAÎNE

Socle en fonte d'aluminium.
Livré sans chaîne.

Réf.	10438
Alimentation	230V 50Hz
Vitesse maximum	5000 tr/min
Puissance	85W

199,00€

RÉF. 10438

+ Éco-contribution : 0,35€



BÂCHE SPÉCIALE BOIS 80 G/M²

En polyéthylène.
Oeillets aluminium tous les 50cm.

Réf.	Dimensions	Prix unitaire
18345	1,5x6m	7,20€
18300	2x3m	5,60€
18302	3x5m	14,50€
18304	4x6m	22,50€
18306	5x8m	30,90€
18308	8x12m	84,50€



BÂCHE ÉPAISSE 140 G/M²

Gamme épaisse. En polyéthylène. Résistance élevée.
Oeillets aluminium tous les 50cm. Multi-usages.
Dimensions des bâches avec bords dépliés.

Réf.	Dimensions	Prix unitaire
18311	2x3m	7,90€
18321	3x5m	18,50€
18327	4x5m	25,60€
18331	5x8m	49,90€
18343	8x12m	125,00€



BÂCHE ULTRA-LOURDE 240 G/M²

Gamme ultra-lourde. En polyéthylène. Résistance élevée.
Oeillets aluminium tous les 50cm. Multi-usages.
Dimensions des bâches avec bords dépliés.

Réf.	Dimensions	Prix unitaire
18312	2x3m	14,50€
18328	4x5m	49,90€
18332	5x8m	84,50€
18333	6x10m	129,00€
18344	8x12m	209,00€
18347	10x15m	345,00€



Coins renforcés.

MERLIN 4,6KG AVEC MANCHE FIBRE

Manche fibre anti-dérapant. Bague de protection.

Réf.	15353
Longueur	900mm
Poids	4,6kg



21,90€

RÉF. 15353

STILKER

GARANTIE
10
ANS

MASSE 4KG AVEC MANCHE FIBRE

Manche fibre anti-dérapant. Bague de protection.

Réf.	15352
Longueur	900mm
Poids	4kg



19,90€

RÉF. 15352

STILKER

GARANTIE
10
ANS

COINS À FENDRE

Réf.	Poids	Prix unitaire
12836	2kg	19,90€
12837	2,5kg	22,90€
12838	3kg	28,90€



DRAKKAR
EQUIPEMENT
GARANTIE
TOTALE

HACHETTE 600G AVEC MANCHE FIBRE 380MM

Manche fibre. Poignée ergonomique.

Réf.	15350
Longueur	380mm
Poids	0,6kg



5,50€

RÉF. 15350

STILKER

GARANTIE
10
ANS